

Pull Out Kitchen Faucet

Grifo de Cocina Con Rociador Retractable Robinet D'évier À Arroseur Rétractable

SAFETY TIPS

- If you use soldering for the installation of the faucet, the seats cartridges and washers will have to be removed before using flame. Otherwise, warranty will be void on these parts.
- Cover your drain to avoid losing parts.

CONSEJOS DE SEGURIDAD

- En el caso de utilizar soldadura para instalar el grifo, remueva los asientos, cartuchos y arandelas.
- Tape la boca del desagüe para prevenir la pérdida de piezas pequeñas.

CONSEILS DE SÉCURITÉ

- Si vous faite usage d'une torche à souder, enleve les joints, siège et cartouches. Si non la garantie sera nulle sur ces pièces.
- Couvrez le drain à fin de ne pas perdre de pièces.



Before Your Installation Antes de Instalar Avant l'installation

Check to make sure you have the following parts indicated below:

Verifique que tenga todas las partes indicadas:

Vérifier pour vous assurer que vous possédez les pièces au bas:

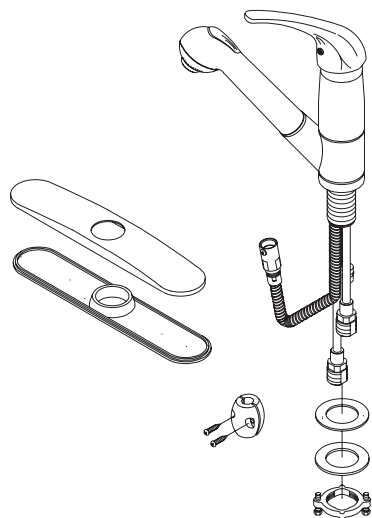

Tools You Will Need Herramientas Necesarias Outils dont vous aurez besoin

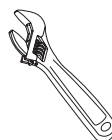

Adjustable wrench

Llave ajustable

Clé à molette



Pipe tape

Cinta selladora para rosca

Ruban pour tuyau

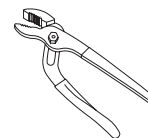

Groove joint plier

Pinzas ajustables

Pince multiprise

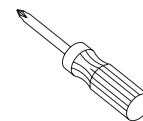

Phillips screwdriver

Destornillador cruciforme

Tournevis Phillips

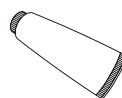

Silicone sealant

Sellador de silicona

Enduit d'étanchéité au silicone

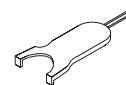

Wrench

Llave

Clé

Need Help? Please call our toll-free Customer service line at **1-888-328-2383** for additional assistance or service.
Requiere asistencia? Favor llamar a nuestro servicio a clientes sin costo al **1-888-328-2383** para asistencia adicional o servicio.
Besoin d'aide? Veuillez communiquer avec notre service à la clientèle au numéro sans frais **1-888-328-2383** pour obtenir du service ou de l'aide additionnels..

Faucet Installation Procedures / Instalación del Grifo / Procédures d'installation du robinet

Shut off main water supply before installation.

Cierre el suministro de agua antes de instalar.

Couper l'alimentation d'eau principale avant l'installation.

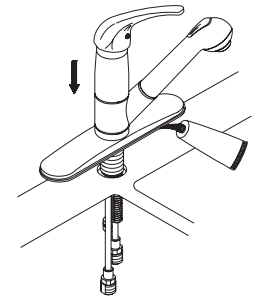
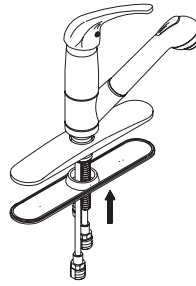
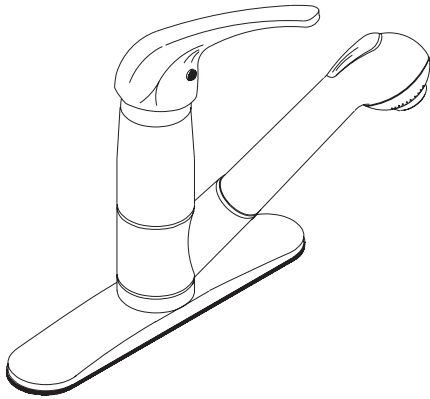

- 1.** Attach cover plate to bottom of faucet with plastic gasket.

Sujete la placa cubierta al fondo del grifo con un empaque de plástico.

Fixer l'applique sur le dessous du robinet à l'aide du joint de plastique.

- 2.** Place silicone sealant beneath the plastic gasket and install faucet through center hole.

Ponga la sellador de silicona por debajo del empaque de plástico e instale el grifo por el orificio del centro.

Mettre du enduit d'étanchéité au silicone sous le joint de plastique et installer le robinet dans le trou central.

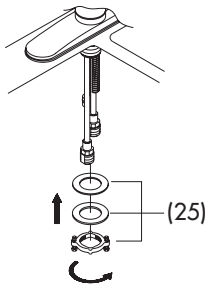

- 3.** Attach rubber washer, metal washer, and lock nut on mounting body.

Sujete la arandela de goma, la arandela de metal y la contratuercas al montaje del ensamblaje.

Fixer la rondelle en caoutchouc, la rondelle de métal et l'écrou de blocage au corps.

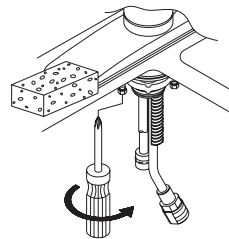

- 4.** Tighten the two screws on lock nut.

Apriete los dos tornillos a la contratuercas.

Serrer les deux vis de l'écrou de blocage.

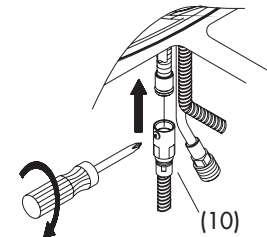

- 5.** Loosen screw on adaptor (10) at the end of spray hose (11), push adaptor with hose coupling until you hear a "click". Tighten with screw.

Afloje el tornillo del adaptador (10) al final de la manguera del rociador (11), empuje el adaptador con la conexión de manguera hasta que escuche el "click". Apriete con un tornillo.

Desserrer la vis de l'adaptateur (10) à l'extrémité du boyau de douche (11), pousser l'adaptateur à l'aide du raccord de boyau jusqu'à ce qu'un clic se fasse entendre. Serrer à l'aide de la vis.

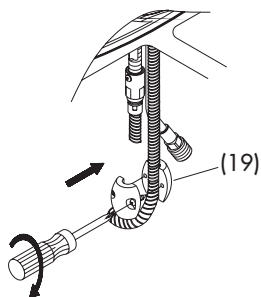

- 6.** Attach metal weight (19) to hose to prevent hose from twisting and returns hose to proper position.

Sujete la pesa de metal (19) a la manguera para evitar que la manguera se tuerza y para que pueda regresar a su posición correcta.

Fixer le poids de métal (19) au boyau pour empêcher que ce dernier ne se torde, puis replacer le boyau convenablement.

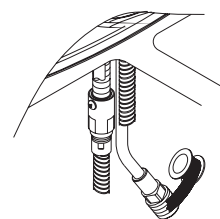

- 7.** Apply pipe tape on threads of the inlet port.

Aplique cinta de teflón a la ranuras de la boca de entrada.

Appliquer le ruban pour tuyau sur les filets de l'orifice d'entrée.

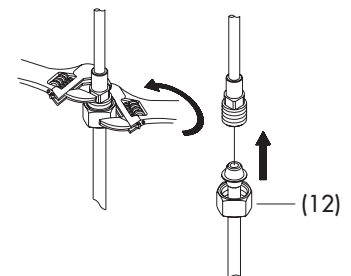

- 8.** Tighten end of shank with wrench and slip coupling nut (12) onto inlet port.

Apriete el final de la rosca con una llave y ponga la tuerca (12) de conexión a la boca de la entrada.

Serrer l'extrémité de la tige à l'aide de la clé et glisser l'écrou de raccord (12) sur l'orifice d'entrée.

Maintenance Your new faucet is designed for years of trouble-free performance. Keep it looking new by cleaning it periodically with a soft cloth. Avoid abrasive cleaners, steel wool and harsh chemicals as these will dull the finish and void your warranty.

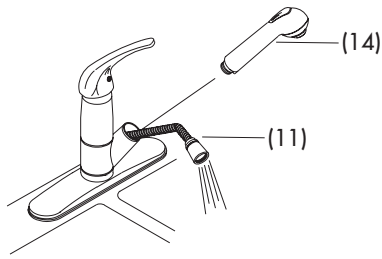

9. Remove spray head (14) from hose (11). Turn on water and check for leaks. Replace spray head.

Levante la cabeza cabeza del rociador (14) de la manguera (11). Abra el suministro del agua y este goteando. Regrese la cabeza cabeza del rociador.

Enlever la tête de douchette (14) de la conduite de boyau (11). Faire couler l'eau et vérifier qu'il n'y a pas de fuites. Remettre la tête de douchette en place.

Trouble-Shooting / Guía de Solucionar Problemas / Dépannage

If you've followed the instructions carefully and your faucet still does not work properly, take these corrective steps.

Si usted ha seguido las instrucciones cuidadosamente y su grifo todavía no funciona correctamente, sigue estos pasos correctivos.

Si vous avez suivi attentivement les instructions et que votre robinet ne fonctionne toujours pas correctement, apporter les correctifs suivants.

Problem/Problema/Problème	Cause/Causa/Cause	Action/Solución/Correctif
Leaks underneath handle.	Adjusting ring (5) or cap (4) have come loose. O-ring is dirty or damaged.	Tighten the adjusting ring (5) or cap (4). Clean or replace o-ring.
Goteo debajo de la manija.	El anillo de ajuste (5) o la cubierta (4) se han suelto. Empaque circular está sucio o dañado.	Apriete el anillo de ajuste (5) o cubierta (4). Limpie o cambie el empaque circular.
Fuites sous la manette.	La bague de réglage (5) ou le capuchon (4) est desserré. Le joint torique est sale ou endommagé.	Serrer la bague de réglage (5) ou le capuchon (4). Nettoyer ou remplacer le joint torique.
Aerator leaks or has an inconsistent water flow pattern.	Aerator is dirty or misfitted.	Unscrew the aerator to check rubber packing or replace the aerator.
El aireador gotea o el chorro de agua está irregular.	El aireador está sucio o mal puesto.	Destornille el aireador para chequear el empaque de caucho. Vuelva a instalar el aireador.
Le brise-jet fuit ou la diffusion des jets qui s'en écoulent n'est pas uniforme.	Le brise-jet est mal ajusté ou sale.	Dévisser le brise-jet pour vérifier le joint en caoutchouc. Réassembler le brise-jet
Water will not shut off completely.	Dirty or worn out plastic washer in the cartridge (6).	Remove handle and cartridge (6) to check if ceramic disk is damage permanently or dirty. Re-install cartridge.
El agua no se cierra completamente.	La arandela de goma del cartucho (6) está sucia o desgastada.	Quite la manija y el cartucho (6) para revisar si el disco de cerámica está dañado o sucio. Reinstalé el cartucho.
L'eau ne cesse pas complètement de couler.	La rondelle de plastique de la cartouche (6) est sale ou usée.	Enlever la manette et la cartouche (6) pour vérifier si le disque de céramique est sale ou définitivement endommagé. Réinstaller la cartouche.

Mantenimiento Su grifo nuevo está diseñado para brindar años de servicio sin problemas. Mantenga su apariencia nueva limpiándolo periódicamente con un paño suave. Evite limpiadores abrasivos, estropajo de acero y químicos cáusticos porque deslustrarán el acabado y anularán la garantía.

Entretien Votre nouveau robinet est conçu pour fonctionner sans problème, des années durant. Le nettoyez périodiquement avec un chiffon doux pour qu'il conserve la même apparence qu'à l'état neuf. Éviter les nettoyants abrasifs, la laine d'acier et les produits chimiques forts puisqu'ils endommageront le fini et rendront votre garantie nulle.

Replacement Parts / Repuestos / Pièces de rechange

Keep this manual for ordering replacement parts.

Guarde este folleto como una referencia para pedir repuestos.

Conserver ce manuel pour commander les pièces de rechange.

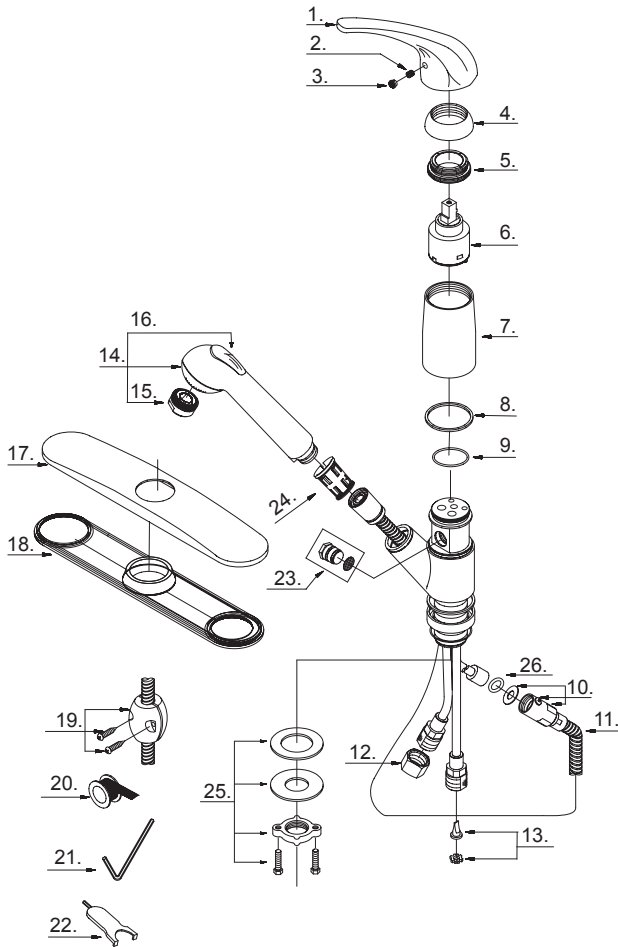

D456012 (V1)

- | | |
|--|-------------|
| 1. Metal Handle/Manija metálicas/Manette en métal | A029075 |
| 2. Screw (M5 * 5mm L)/Tornillo(M5 * 5mm L)/Vis(M5 * 5mm L) | A008003 |
| 3. Handle Insert/Tapa de manijas/Handle Insert | A028065 |
| 4. Cap/Tapón/Capuchon | A103116 |
| 5. Adjusting Ring/Anillo de ajuste/Bague de réglage | A104002 |
| 6. Ceramic Disc Cartridge/Cartucho de disco cerámico/
Cartouche à disque en céramique | A507348N |
| 7. Sleeve/Manga/Manchon | A041025 |
| 8. Washer/Arandela/Rondelle | A200014KP |
| 9. O-Ring (Ø1-1/2" ID * Ø1-11/16" OD)/
Empaque circular (Ø1-1/2 pulg. ID * Ø1-11/16 pulg. OD)/
Joint torique (Ø1-1/2 po ID * Ø1-11/16 po OD) | A048036 |
| 10. Hose Adaptor Assembly/
Ensamblaje del adaptador de manguera/
Assemblage d'adaptateur de boyau | A603662N |
| 11. Spray Hose/Manguera del rociador/Boyau de douche | A511004N |
| 12. Coupling Nut/Tuerca de unión/Écrou de raccord | A009016 |
| 13. Back Flow Prevention Device/Prevención de dispositivo/
Dispositif de prévention de retour d'eau | A603661N |
| 14. Spray head w/Check Valve/
Cabeza del rociador con válvula de control/
Tête de douche avec clapet de non-retour | A523026N |
| 15. Aerator/Aireador/Brise-jet | A500841N-50 |
| 16. Rubber Button/Botón de goma/Bouton en caoutchouc | A036006 |
| 17. Cover plate/Cubierta/Applique | A007047 |
| 18. Gasket/Empaque/Joint | A011043NF |
| 19. Weight/Pesas/Poids | A504079 |
| 20. Pipe Tape/Cinta selladora para rosca/Ruban pour tuyau | A203000 |
| 21. Allen Wrench (1/8")/Llave Allen (1/8 pulg.)/
Clé Allen (1/8 po) | A031000 |
| 22. Wrench for Aerator/Llave para aireador/
Clé pour brise-jet | A031001NI |
| 23. Vacuum Breaker/Dispositivo de contacto de succión/
Dispositif antisiphonique | A663503N |
| 24. Hose Guide/Guía de la manguera/Guide de boyau | A126003KP |
| 25. Mounting Hardware Assembly/
Ensamblaje de soporte del rociador/
Assemblage du support de douche | A603171 |

⊙ Available in all finishes above

⊙ Disponible dans tous les finis susmentionnés

⊙ Disponible en todos los acabados

Need Help? Please call our toll-free Customer service line at **1-888-328-2383** for additional assistance or service.
Requiere asistencia? Favor llamar a nuestro servicio a clientes sin costo al **1-888-328-2383** para asistencia adicional o servicio.
Besoin d'aide? Veuillez communiquer avec notre service à la clientèle au numéro sans frais **1-888-328-2383** pour obtenir du service ou de l'aide additionnels.