

Installation Guide

Centerset Lavatory Faucet

K-7305, K-7401, K-7403,
K-7422, K-8201

M product numbers are for Mexico (i.e. K-12345**M**)
Los números de productos seguidos de
M corresponden a México (Ej.
K-12345**M**)
Français, page “Français-1”
Español, página “Español-1”

1010449-2-B

THE BOLD LOOK
OF **KOHLER**®

Thank You For Choosing Kohler Company

We appreciate your commitment to Kohler quality. Please take a few minutes to review this manual before you start installation. If you encounter any installation or performance problems, please don't hesitate to contact us. Our phone numbers and website are listed on the back cover. Thanks again for choosing Kohler Company.

Tools and Materials



Plumbers
Putty



Thread
Sealant

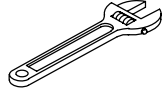

Adjustable
Wrench

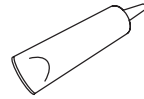

Pipe Sealant



Pliers

Before You Begin

- Observe all local plumbing and building codes.
- Shut off the main water supply.
- Carefully inspect the waste and supply tubing for any sign of damage.
- For new installations, install the faucet and drain to the lavatory before installing the lavatory.
- Kohler Co. reserves the right to make revisions in the design of faucets without notice, as specified in the Price Book.

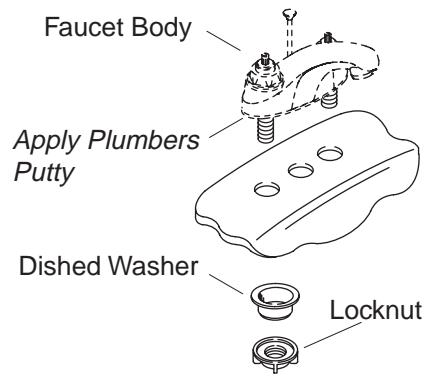

1. Faucet Installation

- Clean the lavatory surface to remove any grease, oil or debris.
- Apply plumbers putty or other sealant around the underside of the putty ring according to the manufacturer's instructions.
- Position the putty ring on the faucet with the sealant side away from the faucet body.
- Insert the faucet through the lavatory holes.
- Check the faucet alignment and carefully tighten the nuts until secure. Do not wrench tighten.
- Wipe away any excess sealant.

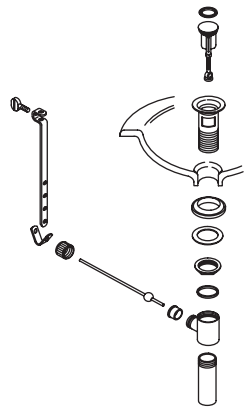

Style A Drain

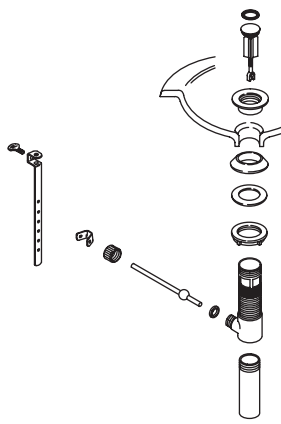

Style B Drain

2. Choose Drain Type

- Refer to the illustrations above to determine the drain style you received with your faucet.
- Please follow the instructions for your drain style.

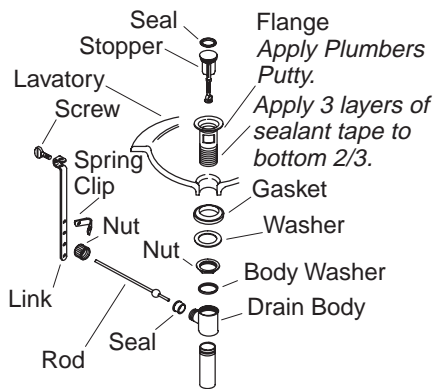

3. Drain Installation-Style A

- Remove the protective material from the flange.
- Wrap the bottom 2/3 of the flange threads with three layers of sealant tape.
- Apply a ring of plumbers putty or other sealant to the underside of the flange according to the putty manufacturer's instructions.
- Insert the flange into the fixture drain hole.
- Assemble the gasket (tapered side up) and washer to the flange and partially thread the nut to the flange. Do not fully tighten the nut at this time.
- Install the body washer and drain body with the seal hole facing the back of the fixture and securely tighten the nut. Use care to avoid scratching the finish.
- Remove any excess putty or sealant.
- Insert the stopper into the flange.
- Insert the seal into the seal hole on the body.

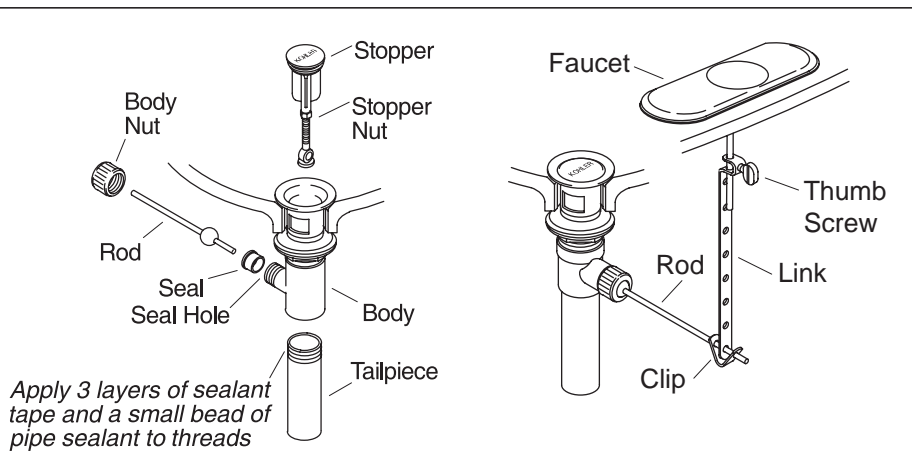

4. Complete Drain Installation-Style A

- For regular installations, insert the short end of the rod into the body seal hole and under the stopper. For vandal-resistant installations, fit the rod through the hole in the stopper. Secure with the body nut.
- Remove and adjust the stopper so it lifts about 3/8" (1 cm) when opened. To adjust, loosen the stopper nut and shorten or lengthen the stopper as needed. Tighten the stopper nut.
- Apply three layers of thread tape and a small bead of pipe sealant to the tailpiece threads.
- Thread the tailpiece to the body and tighten securely.
- Slide one end of the clip onto the rod. Slide the link onto the rod with the thumbscrew facing the back of the fixture.
- Squeeze the other end of the clip, aligning the hole with the rod.
- Move the link to the proper position by squeezing the clip and sliding it along the rod.
- Insert the lift rod into the hole in the faucet and then into the hole in the link.
- Tighten the thumbscrew onto the link so the lift rod knob extends above the lift rod hole.

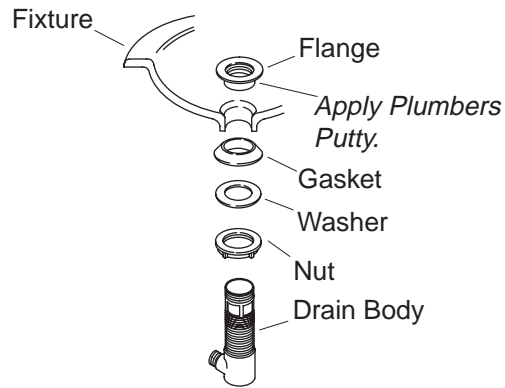

5. Drain Installation-Style B

- Remove the protective cover from the flange.
- Apply a ring of plumbers putty or other sealant to the underside of the flange according to the putty manufacturer's instructions.
- Assemble the nut, flat washer, and tapered gasket (tapered side up) fully onto the body.
- From the underside of the fixture, insert the drain body up into the drain hole.
- From the top of the fixture, securely hand tighten the flange onto the drain body.
- Make sure the drain body seal hole is facing the back of the fixture, and securely tighten the nut.
- Remove any excess putty or sealant.

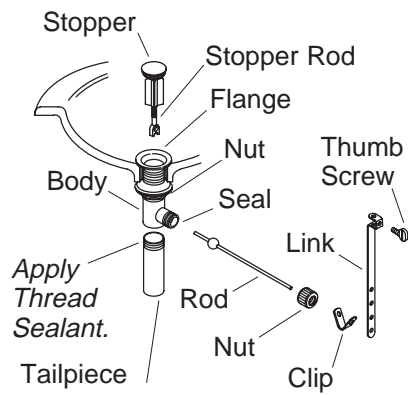

6. Complete Drain Installation-Style B

- Press the seal into the seal hole on the body.
- Insert the stopper into the flange.
- For regular installations, insert the short end of the rod into the body seal hole and **under** the stopper. For vandal-resistant installations, fit the rod **through** the hole in the stopper. Hand tighten the body nut.
- Remove and adjust the stopper as needed so it lifts about 3/8" (1 cm) when opened. To adjust, rotate the threaded stopper rod in or out as needed. Retighten the stopper nut.
- Apply thread sealant tape to the tailpiece threads, and thread the tailpiece to the body. Tighten the tailpiece securely.
- Slide one end of the clip onto the rod. Slide the link onto the rod with the thumbscrew facing the back of the fixture.
- Squeeze the other end of the clip, aligning the hole with the rod. Move the link to the proper position by squeezing the clip and sliding it along the rod.
- Insert the lift rod into the hole in the faucet and then into the hole in the link.
- Tighten the thumbscrew onto the link so the lift rod knob extends 1/2" (1.3 cm) above the lift rod hole.

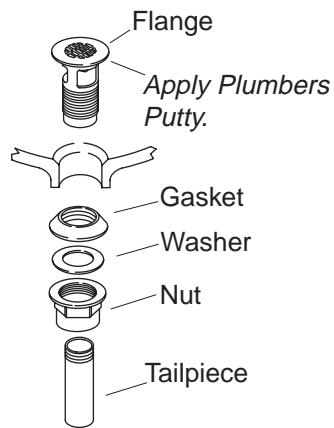

7. Grid or Chain Stopper Drain Installation

- Apply a ring of plumbers putty or other sealant to the underside of the flange according to the putty manufacturer's instructions.
- Insert the flange into the lavatory drain hole.
- Assemble the gasket (tapered side up) and washer to the flange and thread the nut to the flange. Securely hand-tighten the nut.
- Remove any excess sealant.
- Apply three layers of thread tape and a small bead of pipe sealant to the tailpiece threads.
- Thread the tailpiece to the body and tighten securely.

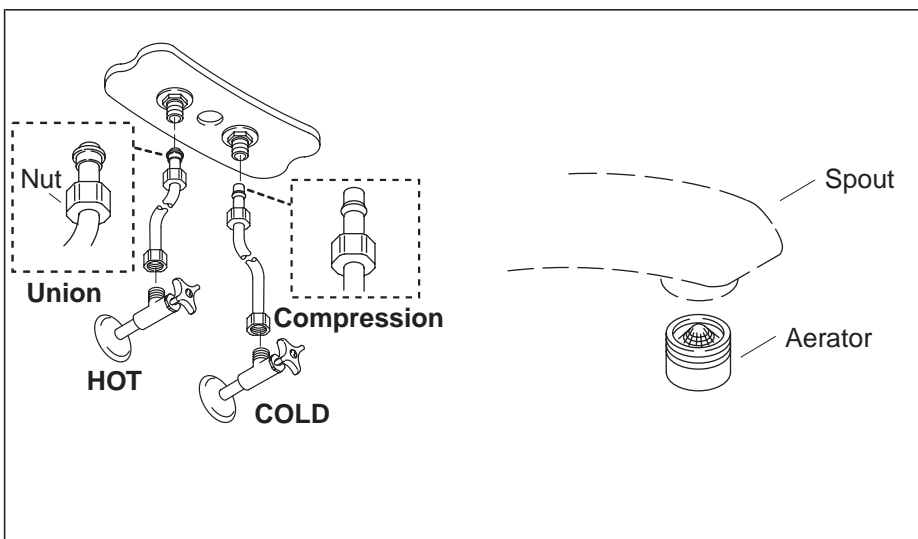

8. Supply Connections

- If the lavatory is not installed, install it at this time using the lavatory manufacturer's instructions. Allow enough space for penetration of supply tubes into the supply stops. Cut the supply tubes if necessary.
- Connect the supply hoses to the supply stops. (Left is hot - right is cold).
- Tighten all connections.

9. Installation Checkout

- Connect the P-trap.
- Ensure that all connections are tight.
- Remove the aerator by turning it counterclockwise.
- Open the drain.
- Turn on the main water supply and check for leaks. Repair as needed.
- Open both hot and cold valves and run water through the spout for about a minute to remove debris. Check for leaks. Turn valves off.
- Remove any debris from aerator and reinstall.

Guide d'Installation

Robinet Central de Lavabo

Outils et matériaux



Mastic
d'ØtanchØitØ



Ruban
d'ØtanchØitØ
pour filets



ClØ molette



Mastic de
canalisation



Pinces

Merci d'avoir choisi la Société KOHLER

Nous apprécions votre engagement envers la qualité KOHLER. S'il vous plaît, prenez quelques minutes et lisez attentivement ce guide avant de commencer votre installation. N'hésitez pas à nous contacter en cas de problème d'installation ou de fonctionnement. Nos numéros de téléphone et adresse Internet sont au verso. Merci encore d'avoir choisi un produit KOHLER.

Avant de Commencer

- Respecter tous les codes de plomberie et de construction locaux.
- Couper l'arrivée d'eau principale.
- Vérifier avec soin si l'évacuation ou les tubes d'arrivée d'eau sont endommagés.
- Pour les nouvelles poses, monter le robinet et l'évacuation du lavabo avant de l'installer.
- KOHLER Co. se réserve le droit d'apporter sans préavis toutes modifications sur le design des robinets, comme spécifié dans le tarif.

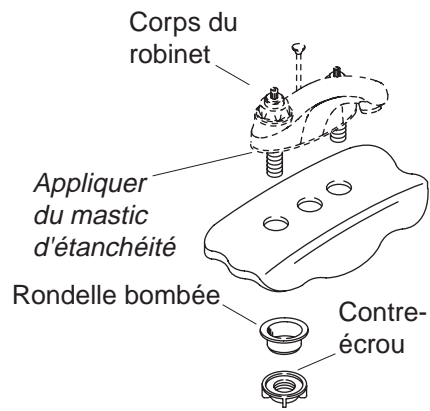

1. Installation du robinet

- Nettoyer le lavabo.
- Appliquer du mastic d'étanchéité sur le dessous du rebord de l'applique selon la notice du fabricant du mastic.
- Positionner l'anneau de mastic sur le robinet avec le côté mastic à l'opposé du corps de robinet.
- Mettre le robinet en place en faisant passer ses tubes par les orifices du lavabo.
- Vérifier l'alignement du robinet et serrer soigneusement les écrous jusqu'au blocage. Ne pas serrer à la clé.
- Essuyer tout excédent de mastic.

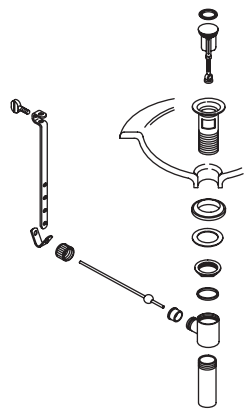

Drain de style A

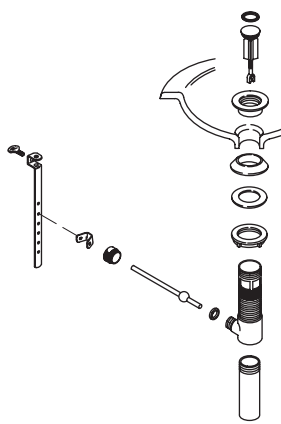

Drain de style B

2. Choisir le type d'évacuation

- Consulter les illustrations ci-dessus pour déterminer le style de drain reçu avec votre lavabo.
- Veuillez s'il vous plaît suivre les instructions relatives à votre style de drain.

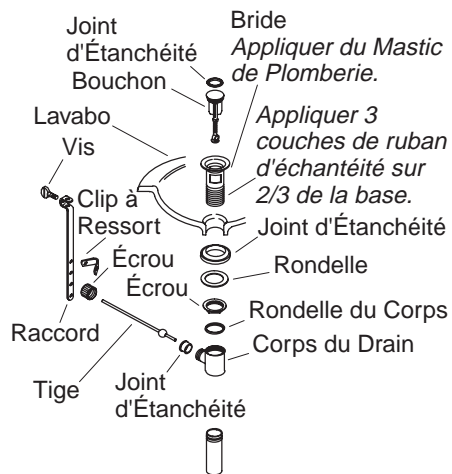

3. Installation du drain - Style A

- Retirer la pellicule protectrice de la bride.
- Couvrir les deux tiers des tiges filetées de la bride avec trois couches de ruban d'étanchéité.
- Appliquer un anneau de mastic d'étanchéité ou un produit semblable sur le dessous de la bride selon les instructions du fabricant du mastic.
- Ajuster la bride dans l'orifice du tuyau du drain.
- Assembler la bague d'étanchéité (côté biseauté vers le haut) et la rondelle sur la bride et visser partiellement l'écrou sur la bride. Ne pas serrer l'écrou pour le moment.
- Installer la rondelle du corps et le corps du drain de manière à ce que l'orifice de joint fasse face au tuyau et serrer fermement l'écrou. Travailler soigneusement pour éviter les rayures de la finition.
- Enlever tout excédent de mastic d'étanchéité.
- Introduire le bouchon dans la bride.
- Introduire le joint d'étanchéité dans son orifice sur le corps.

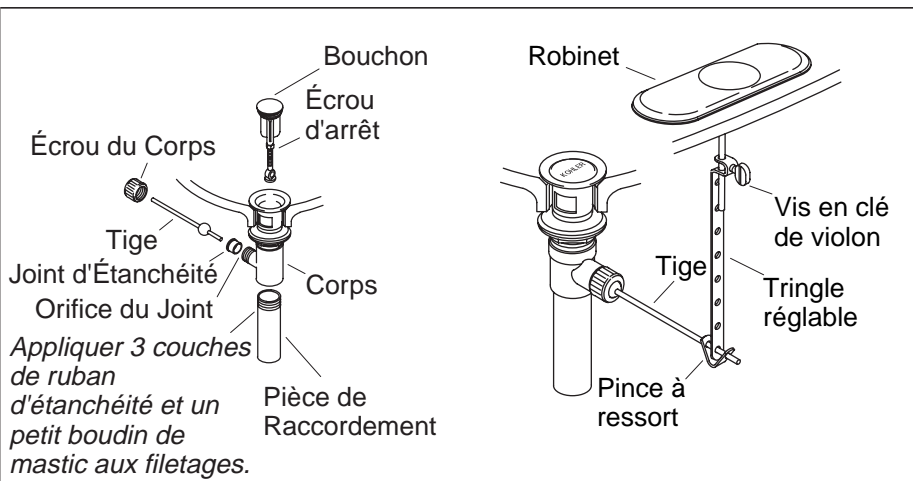

4. Installation complète du drain - Style A

- Pour les installations courantes, introduire l'extrémité courte de la tige dans l'orifice du joint du corps et sous le bouchon . Pour les installations anti-vandalisme, passer la tige à travers l'orifice dans le bouchon. Fixer avec l'écrou du corps.
- Retirer et ajuster le bouchon pour qu'il puisse s'élever à peu près de 3/8" (1 cm) en position d'ouverture. Pour ajuster, dévisser l'écrou du bouchon et raccourcir ou rallonger au besoin. Serrer l'écrou du bouchon.
- Appliquer trois couches de ruban d'échantéité pour tige filetées et de la pâte à joint sur le filetage de la pièce de raccordement.
- Visser le tuyau dans la bride et fixer en serrant à la main.
- Faire passer une extrémité du clip sur la tige. Glisser le raccord sur la tige avec la vis de serrage faisant face à l'arrière de l'appareil.
- Comprimer l'autre extrémité du clip, en alignant l'orifice avec la tige.
- Déplacer le raccord vers sa position appropriée en comprimant le clip et le faisant glisser sur la tige.
- Insérer le levier de la tige dans l'orifice prévu du robinet et à travers l'orifice prévu dans le raccord.
- Serrer la vis de serrage sur le raccord de manière à ce que le bouton de la tige de levage s'étende au dessus de l'orifice de la tige de levage.

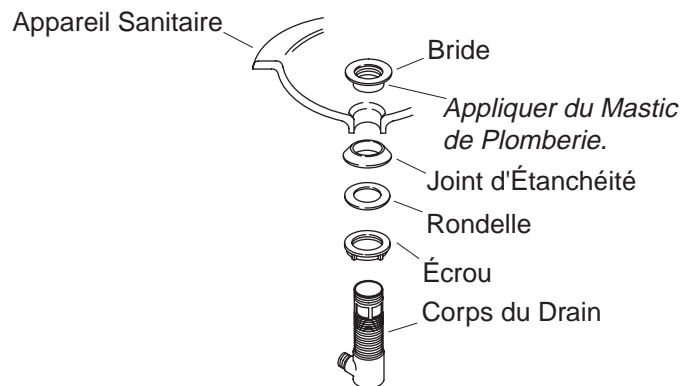

5. Installation du drain - Style B

- Retirer la pellicule protectrice de la bride.
- Appliquer un anneau de mastic d'étanchéité ou un produit semblable sur le dessous de la bride selon les instructions du fabricant du mastic.
- Assembler l'écrou, la rondelle plate et la bague d'étanchéité biseautée (biseau vers le haut) sur le corps.
- Introduire le corps du drain dans l'appareil, insérer le corps du drain dans l'orifice du drain.
- Du dessus de l'appareil, serrer délicatement à la main la bride sur le corps du drain.
- S'assurer que l'orifice d'étanchéité du corps du drain fasse face à l'appareil et serrer délicatement l'écrou.
- Enlever tout excédent de mastic d'étanchéité.

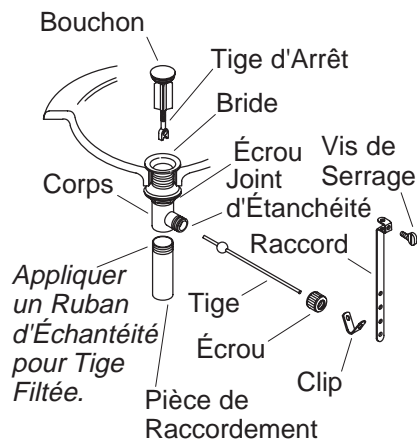

6. Installation complète du drain - Style B

- Introduire le joint d'étanchéité dans l'orifice d'étanchéité sur le corps.
- Introduire le bouchon dans la bride.
- Pour les installations courantes, introduire l'extrémité courte de la tige dans l'orifice d'étanchéité du corps **sous** le bouchon. Pour les installations anti-vandalisme, passer la tige **à travers** l'orifice du bouchon. Serrer à la main l'écrou du corps.
- Retirer et ajuster le bouchon selon le besoin pour qu'il s'élève à peu près de 3/8" (1 cm) en position d'ouverture. Pour ajuster, pivoter la tige filetée selon le besoin. Serrer l'écrou de bouchon.
- Appliquer du ruban d'étanchéité au filetage de l'about et visser celui-ci au corps. Serrer fermement l'about.
- Faire passer une extrémité du clip sur la tige. Glisser le raccord sur la tige avec la vis de serrage faisant face à l'arrière de l'appareil.
- Comprimer l'autre extrémité du clip, en alignant l'orifice avec la tige. Déplacer le raccord vers sa position appropriée en comprimant le clip et le faisant glisser sur la tige.
- Insérer le levier de la tige dans l'orifice prévu du robinet et à travers l'orifice prévu dans le raccord.
- Serrer la vis de serrage sur le raccord de manière à ce que le bouton de la tige de levage s'étende de 1/2" (1.3 cm) au dessus de l'orifice de la tige de levage.

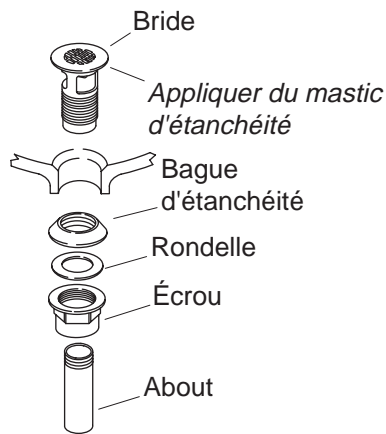

7. Installation de la Grille du drain

- Appliquer un anneau de mastic d'étanchéité ou d'un produit semblable sur le dessous de la bride selon la notice du fabricant du mastic.
- Ajuster la bride dans l'orifice de vidage du lavabo.
- Assembler la bague d'étanchéité (côté conique vers le haut) et la rondelle sur la bride puis visser l'écrou sur la bride. Serrer l'écrou à fond à la main.
- Enlever tout excédent de mastic.
- Appliquer trois couches de ruban d'étanchéité pour filets et un petit cordon de pâte à joint sur les filets de l'about.
- Visser le tuyau dans la bride et fixer en serrant fermement.

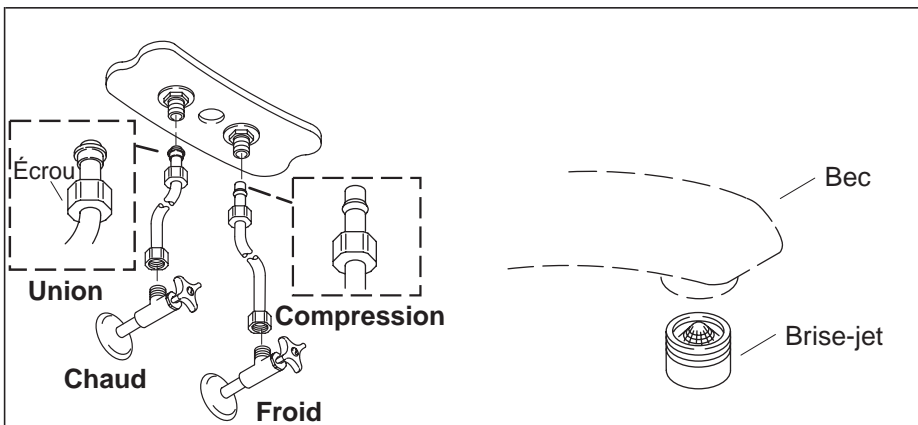

8. Raccord d'arrivée d'eau

- Si le lavabo n'est pas monté, le monter maintenant en suivant les instructions du fabricant. Laisser assez d'espace pour la pénétration des tubes d'alimentation dans les arrêts d'alimentation. Couper les tubes d'alimentation si nécessaire.
- Raccorder les tubes d'arrivée d'eau aux robinets d'arrêt, (chaud à gauche et froid à droite).
- Serrer tous les raccords.

9. Vérification de l'Installation

- Raccorder le siphon en P.
- S'assurer que tous les raccords soient bien serrés.
- Tourner le brise-jet vers la gauche pour l'enlever.
- Déboucher le drain.
- Ouvrir le robinet d'arrivée d'eau principale et vérifier s'il y a des fuites. Réparer si nécessaire.
- Ouvrir l'eau chaude et froide et faire couler l'eau pendant environ une minute à travers le mitigeur pour chasser tous les débris. Vérifier qu'il n'y ait pas de fuites. Fermer les robinets.
- Nettoyer le brise-jet de tout débris, puis le réinstaller.

Guía de Instalación

Grifería de lavabo con orificios a 4"

Herramientas y materiales



Masilla de plomería



Cinta selladora de roscas

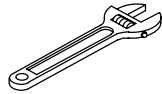

Llave ajustable

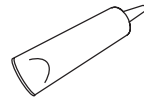

Sellador de tuberías



Pinzas

Gracias por elegir los productos de Kohler

Apreciamos su elección por la calidad de Kohler. Tome unos minutos para leer este manual antes de comenzar la instalación. En caso de problemas de instalación o de funcionamiento, no dude en contactarnos. Nuestros números de teléfono y nuestra página web se encuentran en el reverso de esta guía. Gracias nuevamente por escoger a Kohler.

Antes de comenzar

- Cumpla con todos los códigos locales de plomería y de construcción.
- Cierre el suministro principal de agua.
- Revise atentamente las tuberías de alimentación y de desagüe para ver si están dañadas.
- Para las instalaciones nuevas, monte la grifería y el desagüe en el lavabo antes de instalar el lavabo.
- Kohler Co. se reserva el derecho de modificar el diseño de la grifería sin previo aviso, tal como se especifica en la lista de precios.

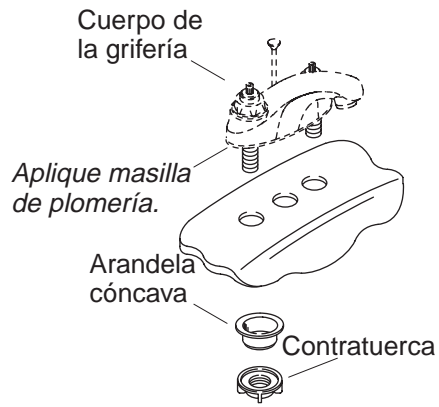

1. Instalación de la grifería

- Limpie la superficie del lavabo para eliminar la grasa, aceite o residuos.
- Aplique masilla de plomería u otro sellador en la parte inferior del empaque según las instrucciones del fabricante.
- Coloque el empaque en la grifería con el lado de sellado en la dirección opuesta al cuerpo de la grifería.
- Inserte la grifería a través de los orificios del lavabo.
- Compruebe la alineación de la grifería y apriete con cuidado las tuercas hasta que queden fijas. No apriete con una llave.
- Elimine el exceso de sellador.

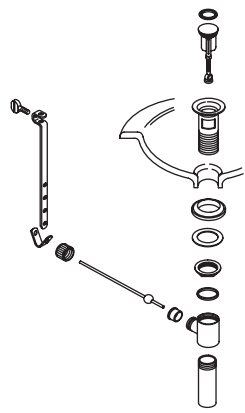

Estilo de desagüe A

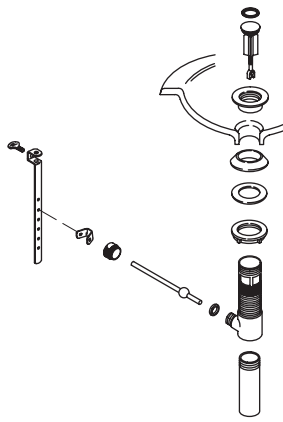

Estilo de desagüe B

2. Elija el tipo de desagüe

- Consulte las ilustraciones de arriba para determinar el estilo de desagüe incluido con su grifería.
- Siga las instrucciones del estilo de su desagüe.

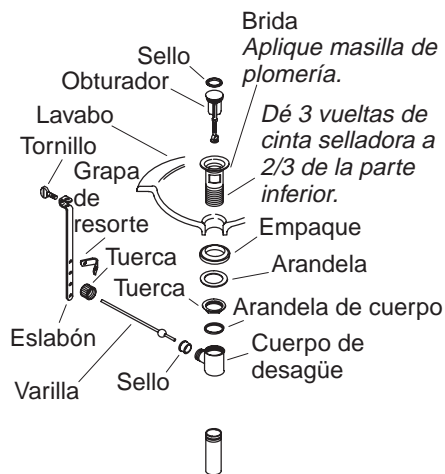

3. Instalación del desagüe - Estilo A

- Retire el material protector de la brida.
- Cubra dos tercios de la parte inferior de las roscas en la brida dando tres vueltas con cinta selladora.
- Aplique una tira de masilla de plomería u otro sellador en la parte inferior de la brida, según las instrucciones del fabricante.
- Inserte la brida en el orificio de desagüe del aparato sanitario.
- Monte el empaque (con la parte cónica hacia arriba) y la arandela en la brida, y enrosque la tuerca en la brida parcialmente. No apriete la tuerca completamente en este momento.
- Instale la arandela del cuerpo y el cuerpo de desagüe con el orificio de sellado orientado hacia el dorso del aparato sanitario, y apriete bien la tuerca. Tenga cuidado de no rayar el acabado.
- Elimine el exceso de masilla de plomería o sellador.
- Introduzca el obturador en la brida.
- Inserte el sello dentro del orificio de sellado en el cuerpo.

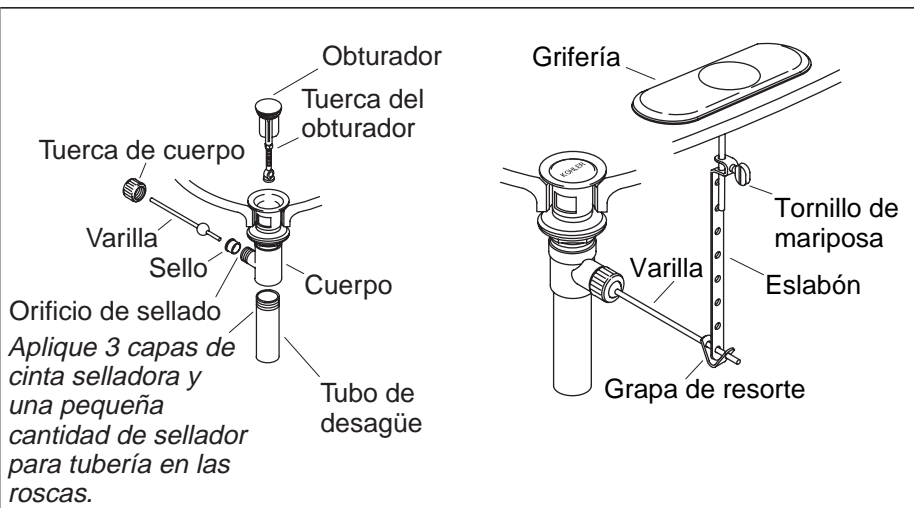

4. Termine la instalación del desague - Estilo A

- En las instalaciones normales, inserte el extremo corto de la varilla en el orificio de sellado del cuerpo y por debajo del obturador. Cuando realice instalaciones resistentes al vandalismo, inserte la varilla a través del orificio en el obturador. Fije con la tuerca del cuerpo.
- Retire y ajuste el obturador de manera que se levante aproximadamente 3/8" (1 cm) al abrirse. Para ajustarlo, afloje la tuerca del obturador y acorte o extienda el obturador cuanto sea necesario. Apriete la tuerca del obturador.
- Dé tres vueltas a las roscas del tubo de desagüe con cinta selladora y aplique una pequeña cantidad de sellador para tuberías a las roscas.
- Enrosque el tubo de desagüe en el cuerpo y apriételo bien.
- Deslice un extremo de la grapa por la varilla. Deslice el eslabón por la varilla con el tornillo de mariposa orientado hacia la parte posterior del aparato sanitario.
- Apriete el otro extremo de la grapa, alineando el orificio con la varilla.
- Mueva el eslabón a la posición correcta, apretando la grapa con los dedos y deslizándolo por la varilla.
- Inserte la varilla del tirador en el orificio de la grifería, y luego en el orificio del eslabón.

Termine la instalación del desagüe - Estilo A (cont.)

- Apriete el tornillo de mariposa en el eslabón de manera que la perilla del tirador de desagüe sobresalga por el orificio del tirador de desagüe.

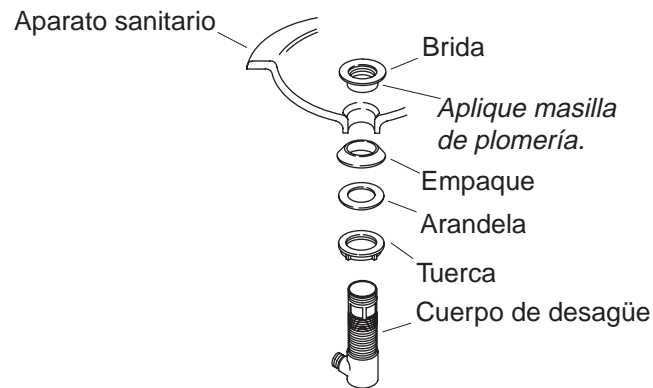

5. Instalación del desagüe - Estilo B

- Retire la cubierta protectora de la brida.
- Aplique una tira de masilla de plomería u otro sellador en la parte inferior de la brida, según las instrucciones del fabricante.
- Monte la tuerca, la arandela plana y el empaque cónico (con la parte cónica hacia arriba) por completo en el cuerpo.
- Inserte el cuerpo de desagüe en el orificio de desagüe por la parte inferior del aparato sanitario.
- Apriete bien la brida en el cuerpo de desagüe con la mano por la parte superior del aparato sanitario.
- Asegúrese de que el orificio de sellado del cuerpo de desagüe esté orientado hacia el dorso del aparato sanitario y apriete bien la tuerca.
- Elimine el exceso de masilla de plomería o sellador.

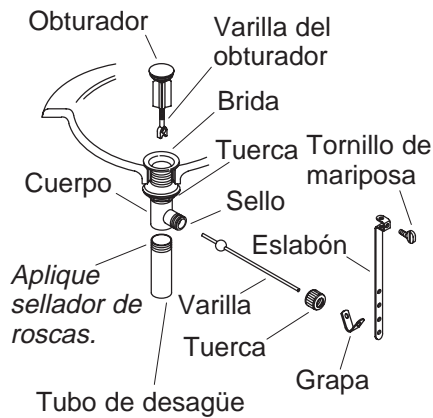

6. Termine la instalación del desagüe - Estilo B

- Empuje el sello dentro del orificio de sellado en el cuerpo.
- Introduzca el obturador en la brida.
- En las instalaciones normales, inserte el extremo corto de la varilla en el orificio de sellado del cuerpo y **por debajo** del obturador. Cuando realice instalaciones resistentes al vandalismo, inserte la varilla **a través** del orificio en el obturador. Apriete la tuerca del cuerpo a mano.
- Retire y ajuste el obturador cuanto sea necesario, de manera que se levante aproximadamente 3/8" (1 cm) al abrirse. Para ajustarlo, gire la varilla roscada del obturador hacia dentro o fuera según sea necesario. Vuelva a apretar la tuerca del obturador.
- Aplique cinta selladora de roscas a las roscas del tubo de desagüe y enrosque el tubo de desagüe en el cuerpo. Apriete bien el tubo de desagüe.
- Deslice un extremo de la grapa por la varilla. Deslice el eslabón por la varilla con el tornillo de mariposa orientado hacia la parte posterior del aparato sanitario.
- Apriete el otro extremo de la grapa, alineando el orificio con la varilla. Mueva el eslabón a la posición correcta, apretando la grapa con los dedos y deslizándolo por la varilla.
- Inserte la varilla del tirador en el orificio de la grifería, y luego en el orificio del eslabón.

Termine la instalación del desagüe - Estilo B (cont.)

- Apriete el tornillo de mariposa en el eslabón de manera que la perilla del tirador de desagüe sobresalga 1/2" (1,3 cm) por el orificio del tirador de desagüe.

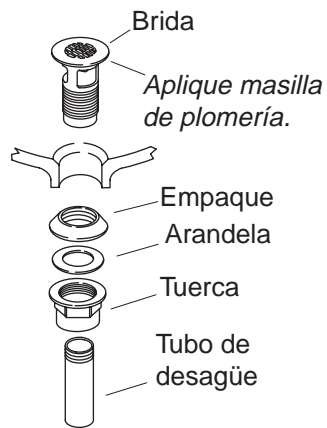

7. Instalación del desagüe de rejilla

- Aplique una tira de masilla de plomería u otro sellador en la parte inferior de la brida, según las instrucciones del fabricante.
- Inserte la brida en el orificio de desagüe del lavabo.
- Monte el empaque (con el lado estrecho hacia arriba) y la arandela en la brida, y enrosque la tuerca en la brida. Apriete bien la tuerca con la mano.
- Elimine el exceso de sellador.
- Dé tres vueltas a las roscas del tubo de desagüe con cinta selladora y aplique una pequeña cantidad de sellador para tuberías a las roscas.
- Enrosque y apriete bien el tubo de desagüe en el cuerpo.

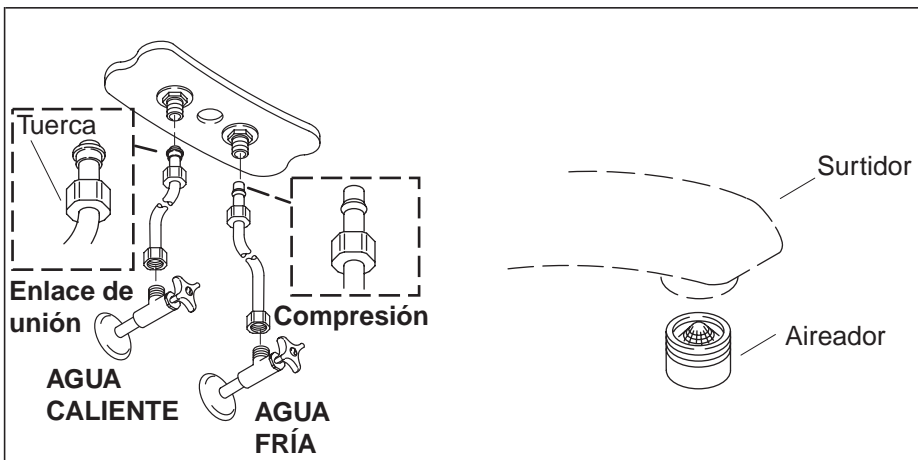

8. Conexiones de suministro

- Si el lavabo no está instalado, instálelo en este momento siguiendo las instrucciones del fabricante del lavabo. Deje suficiente espacio para que los tubos de suministro penetren en las llaves de paso. Corte los tubos de suministro de ser necesario.
- Conecte los tubos flexibles de suministro a las llaves de paso. (El lado izquierdo corresponde al agua caliente, y el derecho, al agua fría).
- Apriete todas las conexiones.

9. Verificación de la instalación

- Conecte el sifón tipo P.
- Asegúrese de que todas las conexiones estén apretadas.
- Gire el aireador hacia la izquierda para quitarlo.
- Abra el desagüe.
- Abra el suministro de agua principal y verifique que no haya fugas. Repare según sea necesario.
- Abra las válvulas del agua fría y caliente, y deje que el agua fluya durante un minuto para eliminar los residuos. Verifique que no haya fugas. Cierre las llaves de paso.
- Limpie el aireador y vuelva a instalarlo.

1010449-2-**B**

USA: 1-800-4-KOHLER
Canada: 1-800-964-5590
México: 001-877-680-1310

kohler.com

THE BOLD LOOK
OF **KOHLER**®

©2004 Kohler Co.

1010449-2-B