

Installation Guide

Accessories

K-11270, K-11271, K-11272,
K-11274, K-11275, K-11277

M product numbers are for Mexico (i.e. K-12345**M**)
Los números de productos seguidos de
M corresponden a México (Ej.
K-12345**M**)
Français, page “ Français-1”
Español, página “ Español-1”

1034356-2-A

THE BOLD LOOK
OF **KOHLER**®

Thank You For Choosing Kohler Company

We appreciate your commitment to Kohler quality. Please take a few minutes to review this manual before you start installation. If you encounter any installation or performance problems, please don't hesitate to contact us. Our phone numbers and web site are listed on the back cover. Thanks again for choosing Kohler Company.

Tools and Materials



Level



Pencil



Measuring Tape



Claw Hammer

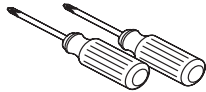

Assorted Screwdrivers



Drill & 5/16" bit

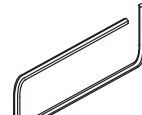

Assorted Hex Wrenches

Assorted woodworking tools may be needed to finish the wall.

Before You Begin



DANGER: Risk of personal injury. These products are not designed or intended for use as a grab bar or support bar. Do not install any of these products in any area where they are likely to be used inadvertently as a grab bar or support bar.

- These products should be located and mounted to a wall stud. While it is possible to mount them to any surface, a stud mounted product will yield the best results.
- Use a level to ensure that the center lines for the wall plates are vertical where applicable and the post center lines are horizontal where applicable.
- Kohler Co. reserves the right to make revisions in the design of products without notice, as specified in the Price Book.
- Observe all local plumbing codes and building codes.

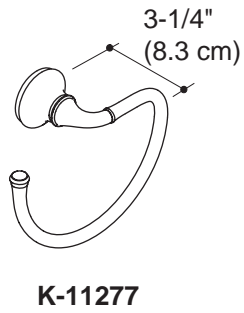
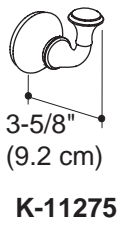
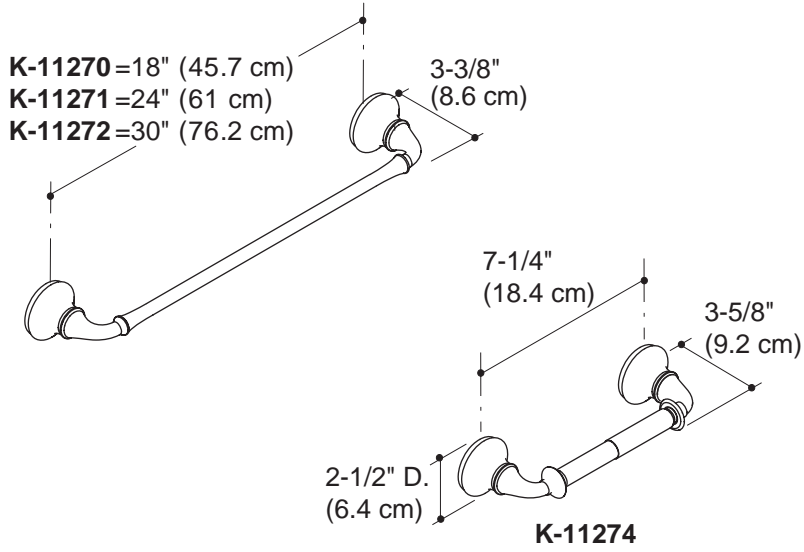

1. Roughing-In Information

Wall Plate Hole Locations

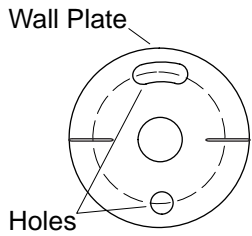

Multiple-Post Accessory Center-To-Center Points

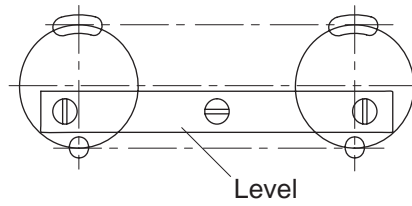

2. Prepare the Site — Wall Plate(s)

- Determine the desired mounting location.
- Remove the template from the packaging materials.
- Position the template at the desired mounting location with the printed template facing you. Make sure the larger hole is oriented as shown in the illustration.
- Level the template.
- Tape the template to the wall. Verify that the center points on the template are level and that the template is in the proper location.

3. Mark and Drill the Pilot Holes

- Pilot hole locations are marked on the template.
- Verify that the larger mounting hole printed on the template is oriented as shown in the illustration.
- If the installation requires multiple posts, confirm that the center points are even using a level.

NOTE: There is no provision for later adjustment if the center points and resulting pilot holes for multiple post accessories are not level.

- Select a drill and 5/16" drill bit that are appropriate for the wall material you will be drilling through.
- Carefully drill a 5/16" hole at all marked pilot hole locations.

Install the Anchor

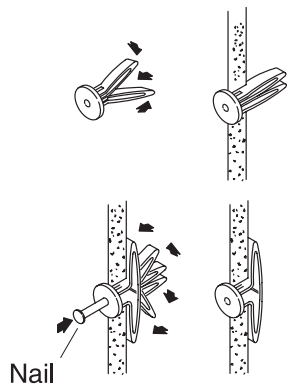

Install the Wall Plate

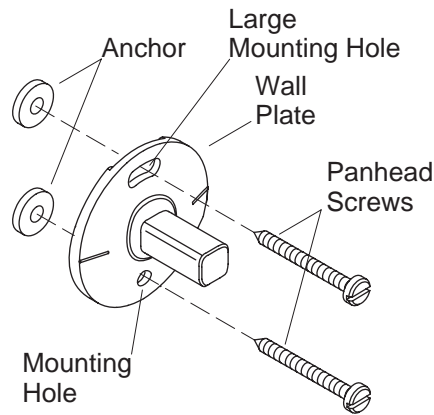

4. Anchor Installation

NOTE: You may need to disassemble some of the accessories. Some accessories will be packed with the wall plate installed in the post. Loosen the setscrew and remove the wall plate if needed.

- Press and hold the legs of a wall anchor (provided) together and insert the wall anchor legs into the hole. Insert all wall anchors into the pre-drilled mounting holes.
- With a hammer, carefully tap each wall anchor until they are flush with the finished surface.
- If the wall anchor was inserted into a space between the studs, it will be necessary to spread the wall anchor legs.
- To spread the anchor legs, insert a thin long object, such as a finishing nail, into the wall anchor hole.
- Ensure that the wall anchors are flush with the finished surface.

5. Wall Plate Installation

- Orient the wall plate with the large slotted mounting hole up and the smaller hole down.
- Secure the wall plate with the supplied panhead screws.
- Repeat at each wall plate location.

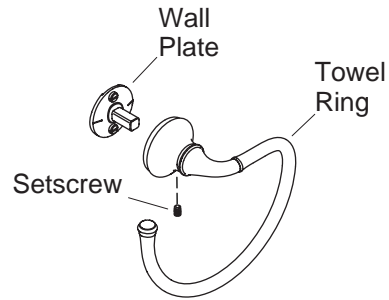
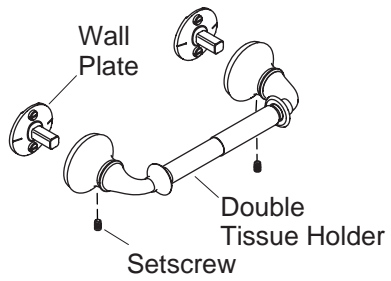

6. Install the Tissue Holder

- Slide the escutcheons onto the wall plates and tighten the setscrews.
- Insert the spindle into the tissue holder assembly.

7. Install the Towel Ring

- Slide the escutcheon onto the wall plate and tighten the setscrew.

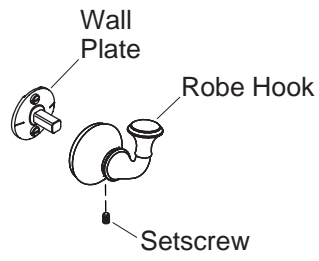
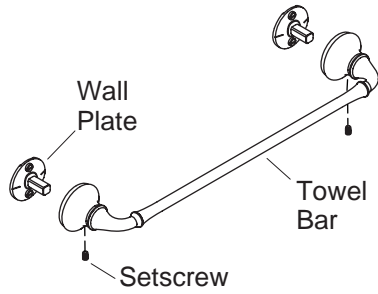

8. Install the Towel Bar

- Slide the escutcheons onto the wall plates and tighten the setscrews.

9. Install the Robe Hook

- Slide the escutcheon onto the wall plate and tighten the setscrew.

Guide de l'Installation

Accessoires

Outils et Matériaux



Niveau à
Bulles



Crayon



Mètre Ruban



Marteau à Griffes

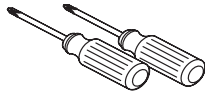

Tournevis
Variés

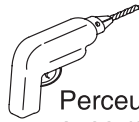

Perceuse
avec mèche
de 5/16"

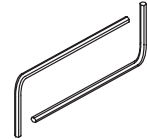

Clés Hexagonale
Variées

Il peut être nécessaire
d'utiliser des outils pour le
bois pour compléter le mur.

Merci d'avoir Choisi la Société Kohler

Nous apprécions votre engagement envers la qualité de KOHLER. S'il vous plaît, veuillez lire attentivement ce Guide de l'Installation avant de commencer votre installation. En cas de problème avec l'installation ou de fonctionnement, n'hésitez pas à nous contacter. Notre numéro de téléphone et notre adresse de site Internet sont au verso de ce Guide de l'Installation. Merci encore d'avoir choisi la Société KOHLER.

Avant de Commencer



DANGER : Risque de blessure. Ces accessoires ne sont pas destinés ou conçus pour servir de barre d'appui ou de main courante. N'installez pas ces accessoires dans un endroit où ils pourraient être utilisés de cette façon par inadvertance.

- Il est préférable d'installer ces accessoires sur un support mural. Ces accessoires peuvent être installés sur différentes surfaces, mais l'installation sur un support mural sera plus solide.
- Utilisez un niveau à bulles pour vous assurer que les axes centraux des plaques murales et des montants sont de niveau.
- La Société KOHLER se réserve le droit d'apporter des modifications à la conception des accessoires sans préavis, comme spécifié dans le Catalogue des Prix.

Avant de Commencer (cont.)

- Respectez toutes les normes locales de constructions et de plomberies.

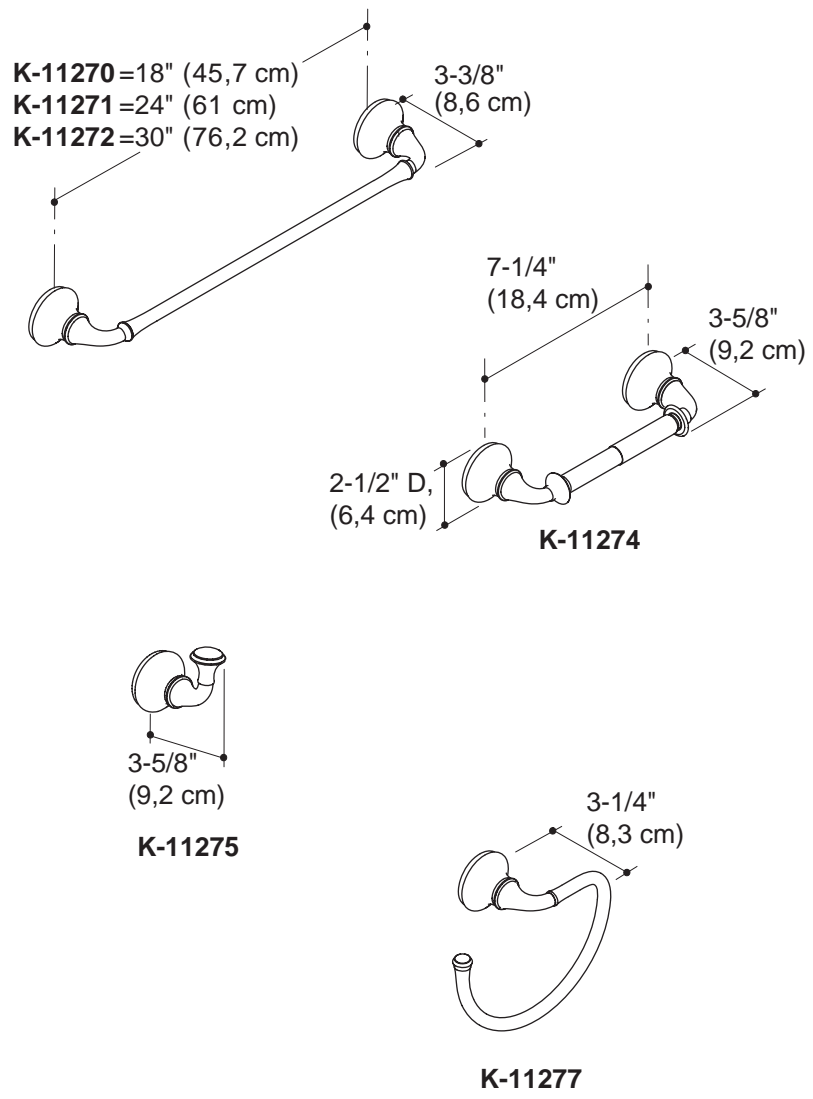

1. Information du Plan de Raccordement

Emplacement des Trous Pour la Plaque Murale

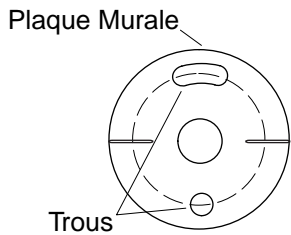

Points d'un Axe à l'Autre Accessoires à Supports Multiples

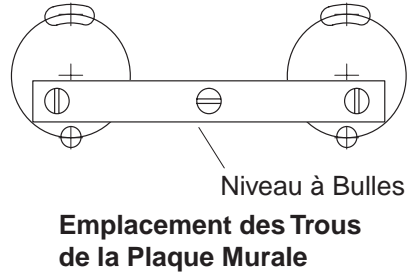

2. Préparez le Site — Plaque Murale

- Déterminez l'emplacement exact, là où vous désirez installer l'accessoire.
- Retirez le plan de l'emballage du matériel.
- Positionnez le plan à l'emplacement désiré avec le côté imprimé vous faisant face. Assurez-vous que le trou le plus large soit orienté comme indiqué dans l'illustration.
- Mettez le plan de niveau.
- Collez le plan au mur. Vérifiez que les points centraux du plan sont de niveau et que le plan soit au bon emplacement.

3. Marquez et Percez les trous Pilotes

- Les emplacements des trous pilotes sont marqués sur le plan.
- Vérifiez que le trou de fixation le plus large imprimé sur le plan soit orienté comme indiqué dans l'illustration.
- Lors d'une installation à montants multiples, assurez-vous que les axes sont de niveau.

REMARQUE : Un ajustement ultérieur de l'emplacement des accessoires à montants multiples sera impossible, si les trous pilotes ne sont pas de niveau.

- Sélectionnez une mèche de $\text{Ø } 5/16''$, et selon le type de matériau du mur à percez.

Marquez et Percez les trous Pilotes (cont.)

- Percez avec précaution un trou de Ø 5/16" à tous les emplacements des trous pilotes.

Installer les dispositifs d'ancrage

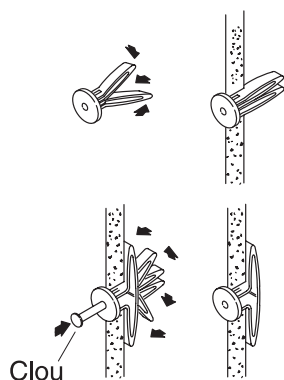

Installer Les Plaque Murale

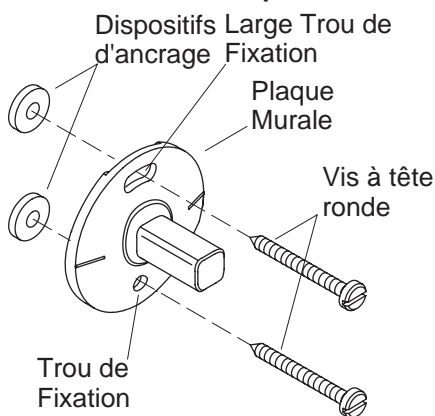

4. Installation du Dispositifs d'Ancrage

REMARQUE : Il se peut que vous ayez à démonter certains accessoires. Lesquels peuvent être emballés avec leur plaque murale installée sur le montant. Dévissez la vis de fixation et retirez la plaque murale si besoin.

- Pincez et maintenez ensemble les pattes de la cheville murale (inclue), et introduisez ses pattes dans le trou. Enfoncez toutes les chevilles murales dans les trous pilotes de fixation.
- À l'aide d'un marteau, tapez doucement sur les chevilles murales jusqu'à ce qu'elles affleurent avec le mur terminé.
- Si la cheville murale a été insérée entre les montants, il sera nécessaire d'écarter les pattes de la cheville.
- Pour écarter les pattes de la cheville sur l'arrière de la surface du mur, introduisez un objet mince et long dans le trou de la cheville tel qu'un clou de finition.
- Assurez-vous que les chevilles murales affleurent avec la surface terminée.

5. Installation de la Plaque Murale

- Orientez la plaque murale avec le large trou hachuré de fixation vers le haut et le plus petit vers le bas.
- Fixez la plaque murale à l'aide des vis à tête ronde incluses.
- Faites de même pour chaque plaque murale.

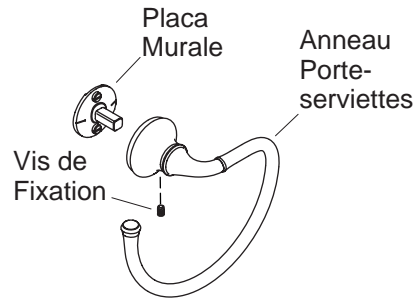
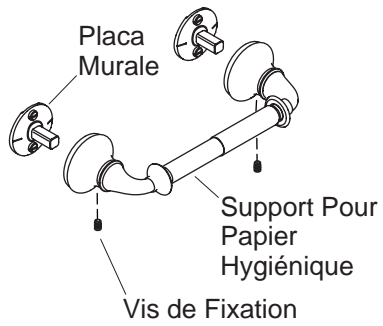

6. Installez le Support du Papier Hygiénique

- Glissez les rosaces sur la plaque murale et serrez la vis de fixation.
- Insérez la barre transversale dans son dispositif.

7. Installez l'Anneau Porte-serviettes

- Glissez la rosace sur la plaque murale et serrez la vis de fixation.

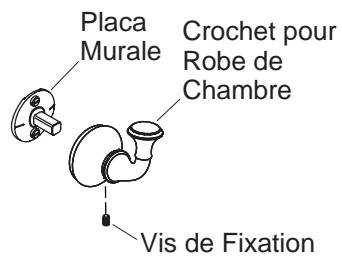
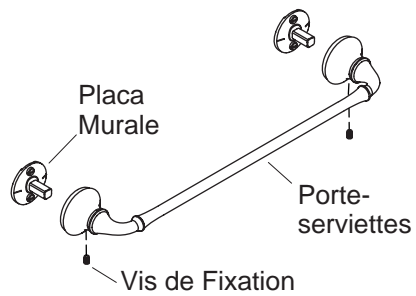

8. Installez le Porte-serviettes

- Glissez les rosaces sur la plaque murale et serrez la vis de fixation.

9. Installez le Crochet pour la Robe de Chambre

- Glissez la rosace sur la plaque murale et serrez la vis de fixation.

Guía de Instalación

Accesorios

Herramientas y materiales



Nivel



Lápiz



Cinta métrica

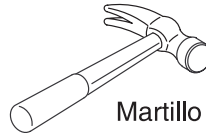

Martillo

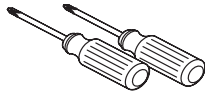

Destornilladores
surtidos



Taladro con
broca de 5/16"

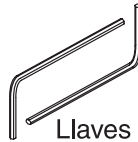

Llaves
hexagonales
surtidas

Es posible que sea necesario emplear herramientas surtidas para trabajar la madera y poder terminar la pared.

Gracias por elegir los productos de Kohler

Apreciamos su elección por la calidad de Kohler. Por favor, tome unos minutos para leer este manual, antes de comenzar la instalación. En caso de problemas de instalación o de funcionamiento, no dude en contactarnos. Nuestros números de teléfono y nuestra página web se encuentran en el reverso de esta guía. Gracias nuevamente por escoger a Kohler.

Antes de Comenzar



PELIGRO: Riesgo de lesiones personales. Estos productos no están diseñados para usarse como agarradera o barra de soporte. No instale ninguno de estos productos en áreas donde puedan ser usados inadvertidamente como agarradera o barra de soporte.

- Estos productos se deben colocar y montar en un poste. Aunque es posible montar el producto sobre cualquier superficie, si lo fija a un poste le dará mejores resultados.
- Utilice un nivel para asegurarse de que las líneas centrales de las placas murales estén verticales y las líneas centrales de los fijadores estén horizontales, donde sea pertinente.

Antes de Comenzar (cont.)

- Kohler Co. se reserva el derecho de modificar el diseño de los productos sin aviso, tal como se especifica en la lista de precios.
- Cumpla con todos los códigos locales de plomería y de construcción.

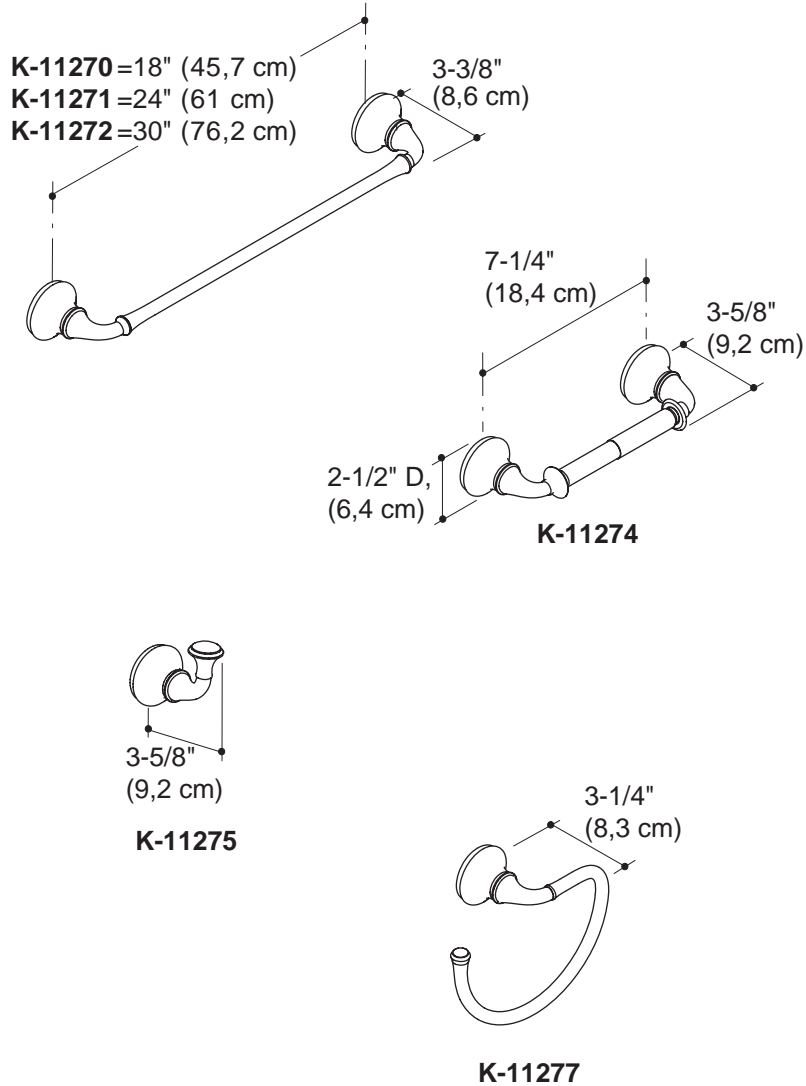

1. Diagrama de instalación

Ubicación de los orificios para la placa mural

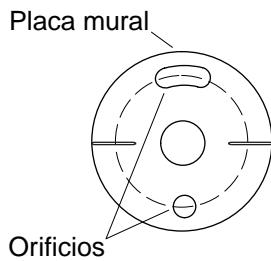

Puntos de centro a centro Accesorios de fijación múltiple

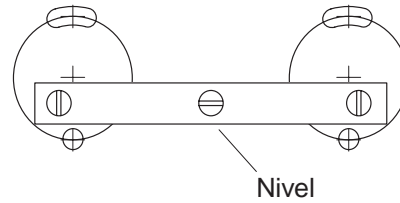

Ubicación de los orificios para la placa mural

2. Prepare el sitio — Placa mural

- Determine el lugar donde desea instalar el producto.
- Retire la plantilla del embalaje del material.
- Coloque la plantilla en el lugar del montaje deseado con la parte que está imprimida orientado con usted. Verifique que el orificio más grande esté como se muestra en la ilustración.
- Nivelar la plantilla.
- Pegue la plantilla sobre la pared. Verifique que los centros de la plantilla estén nivelados y que la plantilla está en el lugar apropiado.

3. Marque y perforo los orificios de guía

- El lugar de los orificios de guía se han marcado en la plantilla.
- Verifique que el orificio más grande que está imprimida en la plantilla está orientado como se muestra en la ilustración.
- Si la instalación requiere múltiples fijadores, confirme que los puntos centrales estén nivelados con la ayuda de un nivel.

NOTA: No es posible realizar posteriores ajustes, en caso de que los puntos centrales y los orificios resultantes para los accesorios de fijaciones múltiples no estén nivelados.

Marque y perfore los orificios de guía (cont.)

- Seleccione un taladro y una broca de 5/16" que sean apropiados para el material de la pared que se va a taladrar.
- Perfore un orificio de 5/16" con cuidado en todos los lugares marcados correspondientes a los orificios de guía.

Instale el anclaje

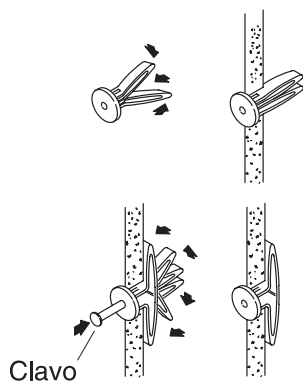

Instale la placa mural

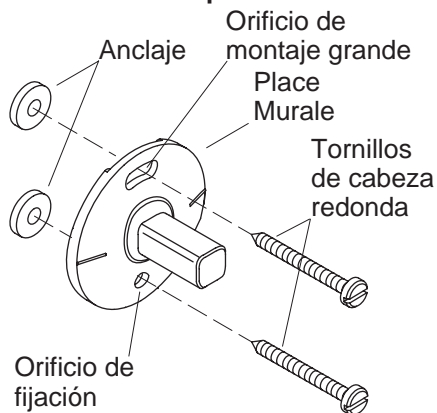

4. Instalación de los sujetadores

NOTA: Es posible que se deban desarmar algunos accesorios. Algunos accesorios vendrán embalados con la placa mural instalada en el fijador. Afloje el tornillo de fijación y desmonte la placa mural de ser necesario.

- Presione y sostenga las aletas del anclaje de pared (incluido), e insértelas en el orificio. Introduzca todos los anclajes de pared en los orificios de fijación previamente perforados.
- Introduzca los anclajes golpeándolos cuidadosamente con un martillo hasta que queden a ras de la superficie acabada.
- Si el anclaje de pared se ha introducido en un espacio entre los postes, será necesario desplegar las aletas de los anclajes.
- Para abrir las aletas del anclaje, inserte un objeto largo, tal como un clavo, en el orificio del anclaje.
- Verifique que los anclajes de pared estén a ras de la superficie acabada.

5. Instalación de la placa mural

- Oriente la placa mural con el orificio ranurado grande hacia abajo, y el orificio pequeño hacia debajo.
- Fije la placa mural con los tornillos de cabeza redonda incluidos.
- Repita este procedimiento con cada placa mural.

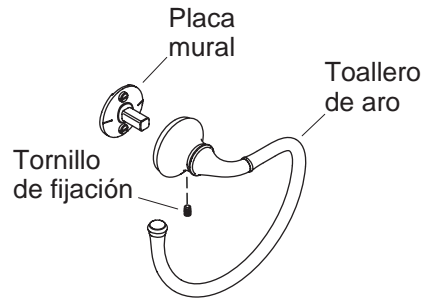
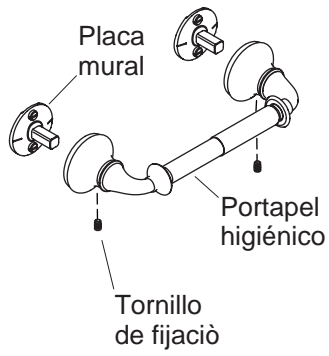

6. Instale el portapapel higiénico

- Deslice los chapetones sobre la placa mural y asegure el tornillo de fijación.
- Inserte la barra del papel higiénico en el montaje del portapapel.

7. Instale el aro para toallas

- Deslice el chapetón sobre la placa mural y asegure el tornillo de fijación.

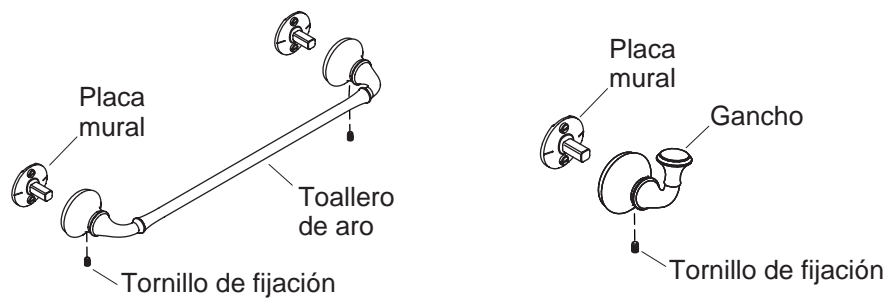

8. Instale la barra para toallas

- Deslice los chapetones sobre la placa mural y asegure el tornillo de fijación.

9. Instale el gancho para batas

- Deslice el chapetón sobre la placa mural y asegure el tornillo de fijación.

USA: 1-800-4-KOHLER
Canada: 1-800-964-5590
México: 001-877-680-1310

kohler.com

THE BOLD LOOK
OF **KOHLER**®

©2004 Kohler Co.

1034356-2-A