

# Installation Guide

## Single-Control Bath and Shower Trim

K-T8224



K-T8226

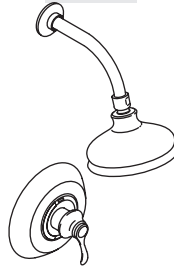

K-T8228

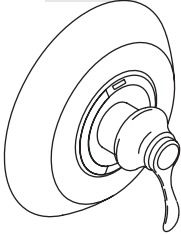

**M** product numbers are for Mexico (i.e. K-12345**M**)  
Los números de productos seguidos de  
**M** corresponden a México (Ej.  
K-12345**M**)  
Français, page "Français-1"  
Español, página "Español-1"

1031365-2-B

THE BOLD LOOK  
OF **KOHLER**®

# IMPORTANT INSTRUCTIONS

## READ AND SAVE FOR THE CONSUMER



**WARNING: Risk of scalding or other severe injury.**

- Before completing installation, the installer must set the maximum water temperature setting of this valve to minimize the risks associated with scalding hazards according to ASTM F 444.
- Do not install a shut-off device on either outlet of this valve. The installation of any such device may create a cross-flow condition at the valve and affect the water temperature.
- Factors that change the temperature of the water supplied to the valve, such as seasonal water temperature changes, and water heater replacement or servicing, will change the maximum water temperature supplied by the valve and may create a scalding hazard.
- The pressure-balanced valve **will not** compensate for changes in the water supply temperature; adjust the maximum water temperature setting of this pressure-balanced valve when such changes occur.
- Pressure-balanced valves may not provide protection against scalding if there is a failure of other temperature-limiting devices elsewhere in the plumbing system.

**The installer is responsible for installing the valve and adjusting the maximum water temperature of this valve according to instructions.**

**This valve meets or exceeds ANSI A112.18.1 and ASSE 1016.**

If you do not understand any of the installation or temperature adjustment instructions in this document, in the United States please contact our Customer Service Department at **1-800-4-KOHLER**. Outside the U.S., please contact your distributor.

**IMPORTANT NOTICE TO INSTALLERS!** Please fill in the blanks in the information box in the Homeowners Guide and on the valve label. Retain the Homeowners Guide for future reference.

## Tools and Materials

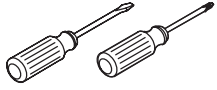

Assorted  
Screwdrivers

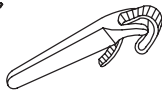

Strap  
Wrench



Plumbers  
Putty



Thread  
Sealant



Hex Wrench

## Thank You For Choosing Kohler Company

We appreciate your commitment to Kohler quality. Please take a few minutes to review this manual before you start installation. If you encounter any installation or performance problems, please don't hesitate to contact us. Our phone numbers and website are listed on the back cover. Thanks again for choosing Kohler Company.

## Before You Begin

- Observe all local plumbing and building codes.
- The finished wall or bath/shower unit must be installed prior to installing this trim.
- We recommend that you determine if the maximum water temperature is acceptable before installing this trim. If temperature adjustment is needed, refer to the "Water Temperature Adjustment" section.
- The valve shuts off by water pressure. Do not force the handle in any direction. To turn the valve off, gently turn it to the "Off" position.
- Shut off the main water supply.
- Kohler Co. reserves the right to make revisions in the design of products without notice, as specified in the Price Book.

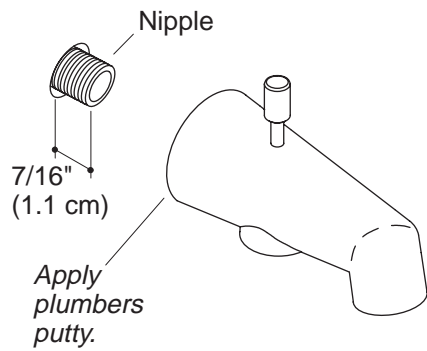

## 1. Install the Spout

- Remove the temporary nipple.
- Apply thread sealant and install a 1/2" nipple so it extends 7/16" (1.1 cm) beyond the finished wall.
- Apply a bead of plumbers putty or other sealant around the inlet end of the spout according to the manufacturer's instructions.
- Apply thread sealant to the nipple and thread the spout onto the nipple.
- Carefully tighten with a clean strap wrench.
- Remove all excess putty.

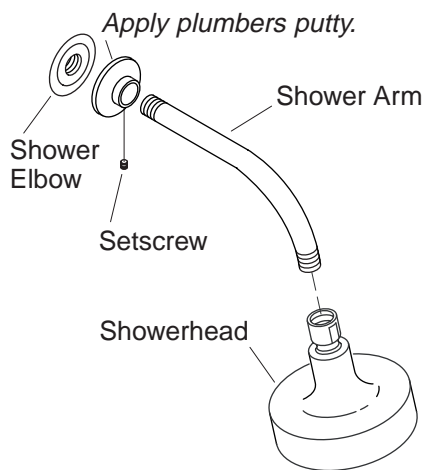

## 2. Install the Shower Assembly



**CAUTION: Risk of product damage.** To avoid clogging the showerhead spray outlets, use thread sealant tape on the shower arm threads. Do not use thread sealant (pipe dope).

- Remove the temporary nipple from the shower elbow.
- Apply a bead of plumbers putty or other sealant to the back of the escutcheon according to the manufacturer's instructions.
- Slide the escutcheon over the shower arm.
- Apply thread sealant tape and install the shower arm to the shower elbow.
- Carefully tighten with a clean strap wrench.
- Press the escutcheon against the finished wall and secure with the setscrew.
- Remove all excess putty.
- Flush out the system.
- Apply thread sealant tape to the shower arm and thread the showerhead to the shower arm.

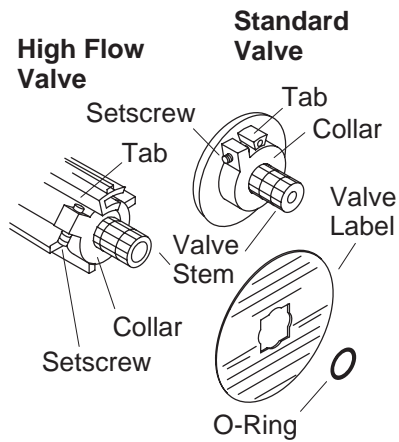

### 3. Water Temperature Adjustment



**CAUTION: Risk of personal injury.** The water temperature should never be set above 120° F (49° C).

- Turn the valve clockwise to the full open position and let the hot water run for several minutes. Position a thermometer in the water stream and check the temperature.
- For **minor water temperature changes**, adjust the setscrew, and recheck the water temperature.
- For **major water temperature changes**, remove the O-ring and collar from the valve stem. Slowly rotate the valve stem until the desired maximum water temperature is reached.
- Reinstall the collar on the valve stem with the setscrew against the side of the tab.
- Reinstall the O-ring, rotate the valve stem counterclockwise to shut the water off.
- Recheck the water temperature.
- Complete the information on the valve label (if supplied).

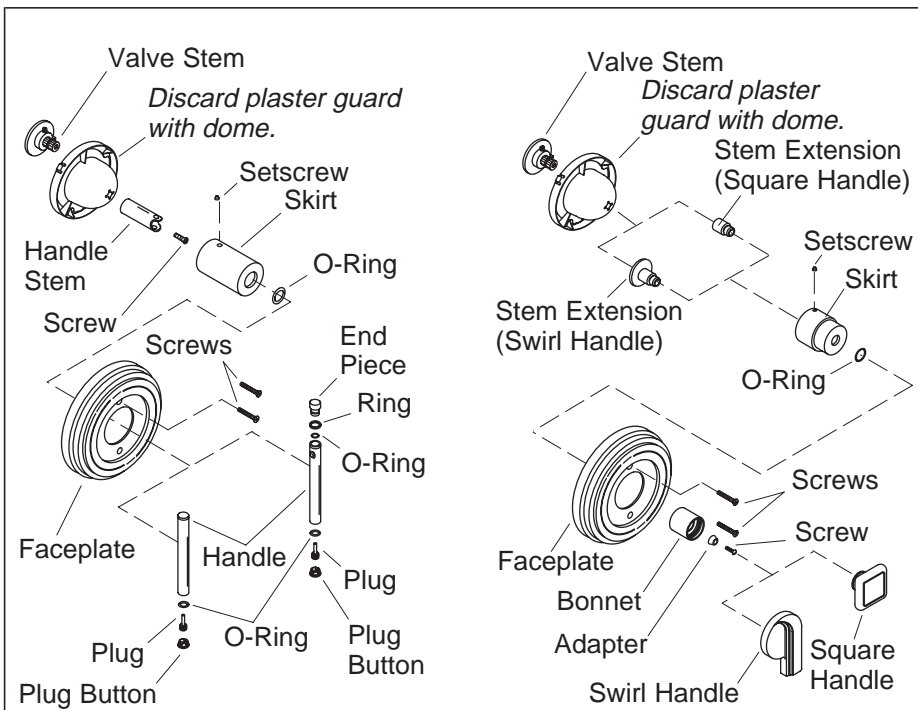

#### 4. Install the Faceplate and Handle

- Remove and discard the plaster guard and/or dome, if installed.
- Rotate the valve stem fully counterclockwise.
- Position the handle stem over the valve stem with the eyelets vertical. Secure with a screw.
- Slide the skirt, with the O-ring installed, over the handle stem and onto the valve.
- Secure with a setscrew.
- Slide the faceplate over the skirt. Secure with two screws.
- Install an O-ring onto the plug.
- Position the handle over the handle stem eyelets. Secure by threading the plug into the handle.
- Press the plug button firmly into place.
- If needed, install the second O-ring, ring, and end piece.

#### Swirl and Square Handle

### **Install the Faceplate and Handle (cont.)**

- Rotate the valve stem fully counterclockwise.
- Position the handle stem over the valve stem with the eyelets vertical. Secure with a screw.
- Position the stem extension on the valve stem.
- Confirm that the O-ring is in place and position the skirt on the stem extension. Secure with a setscrew.
- Slide the faceplate over the skirt. Secure it with two screws.
- Install the bonnet and adapter onto the skirt. Secure with a screw.
- Attach the handle to the adapter.

### **5. Complete the Installation**

- Turn the valve fully counterclockwise to the off position.
- Remove the aerator assembly from the spout by turning it counterclockwise.
- Turn on the main water supply.
- Turn the valve to the center and run water for approximately one minute to flush the system.
- Check all connections for leaks.
- Reinstall the aerator.



# Guide d'installation

Baignoire mono-contrôle et garniture de douche

## INSTRUCTIONS IMPORTANTES

### À LIRE ET À LAISSER AU CLIENT



**AVERTISSEMENT : Risque de brûlures ou de blessures graves.**

- Avant de commencer l'installation, l'installateur doit régler la température maximale de l'eau de cette valve pour réduire au minimum les risques de brûlures, ceci conformément à la norme ASTM F 444.
- Ne pas installer un dispositif d'arrêt sur les sorties de cette valve. L'installation d'un tel dispositif peut créer une condition de débit croisé au régulateur et modifier la température de l'eau.
- Les facteurs qui changent la température de l'eau fournie à cette valve, tels que les changements de température d'eau saisonniers, et le remplacement ou l'entretien du chauffe-eau, changeront la température maximale de l'eau fournie par le régulateur et pourront présenter un danger de brûlures.
- La valve à pression équilibrée ne compensera pas les changements de température d'alimentation d'eau; ajuster la température maximale de cette valve à pression équilibrée si de tels changements se produisent.
- Les valves à pression équilibrée peuvent ne pas assurer une protection contre les brûlures en cas de défaillance d'autres dispositifs de limitation de température installés ailleurs sur le réseau de plomberie.

**L'installateur est responsable de l'installation de la valve et du réglage de la température maximale de cette valve selon les instructions.**

**Cette valve satisfait ou excède les exigences des normes ANSI A112.18.1M et ASSE 1016.**

S'il ne vous est pas possible de comprendre les instructions d'installation ou de réglage de la température données par ce document, veuillez contacter notre département du service clientèle aux États-Unis. **1-800-4-KOHLER**. Hors des États-Unis, veuillez contacter votre distributeur.

## INSTRUCTIONS IMPORTANTES (cont.)

**AVIS IMPORTANT AUX INSTALLATEURS!** Veuillez remplir le coupon dans le guide du propriétaire ainsi que sur l'étiquette de la valve. Conserver le guide du propriétaire pour future référence.

### Outils et matériels

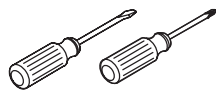

Tournevis  
variés

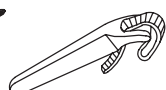

Clé à  
sangle



Mastic  
d'étanchéité



Ruban  
d'étanchéité  
pour filetage



Clé  
hexagonale

### Merci d'avoir choisi la compagnie Kohler

Nous apprécions votre engagement envers la qualité Kohler. Veuillez prendre s'il vous plaît quelques minutes pour lire ce manuel avant de commencer l'installation. Ne pas hésiter à nous contacter en cas de problème d'installation ou de fonctionnement. Nos numéros de téléphone et notre adresse du site internet sont au verso. Merci encore d'avoir choisi la compagnie Kohler.

### Avant de commencer

- Respecter tous les codes de plomberie et de bâtiment locaux.
- Le mur fini ou la baignoire/douche doit être installé avant d'installer cette garniture.
- Nous conseillons de déterminer si la température maximale de l'eau est acceptable avant d'installer la garniture. S'il un réglage de température est nécessaire, se référer à la section "Réglage de la température d'eau".
- La valve s'arrête par pression d'eau. Ne pas forcer la poignée dans aucune direction. Pour fermer la poignée, la tourner doucement sur la position "Off".
- Couper l'alimentation d'eau principale.
- Kohler Co. se réserve le droit d'apporter toutes modifications sur le design des produits et ceci sans préavis, tel que spécifié dans le catalogue des prix.

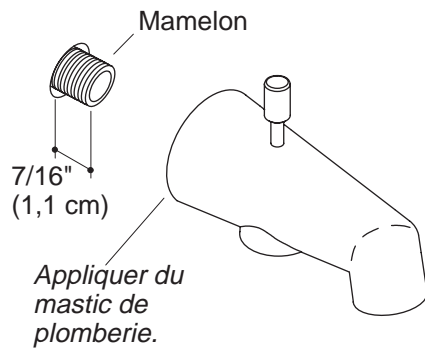

## 1. Installer le bec

- Retirer le mamelon temporaire.
- Appliquer un ruban d'étanchéité pour filetage et installer un mamelon de 1/2" de manière à ce qu'il s'étende de 7/16" (1,1 cm) au-delà du mur fini.
- Appliquer du mastic d'étanchéité ou un produit semblable sur le périmètre de l'extrémité arrière du bec, selon les instructions du fabricant du mastic.
- Appliquer un ruban d'étanchéité sur le filetage du mamelon et visser le bec sur ce dernier.
- Serrer doucement à l'aide d'une clé à sangle propre.
- Retirer tout excédant de mastic.

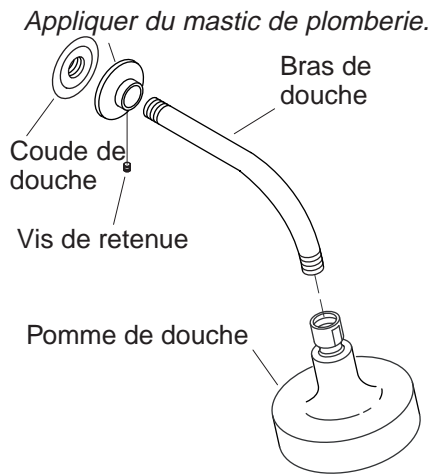

## 2. Installer l'ensemble de douche



**ATTENTION : Risque d'endommagement du produit.** Pour éviter de boucher les orifices de la pomme de douche, utiliser du ruban d'étanchéité sur la tige filetée du bras de douche. Ne pas utiliser d'enduit pour filetage.

- Retirer le mamelon temporaire du coude de la douche.
- Appliquer du mastic d'étanchéité ou un produit semblable au dos de l'applique selon les instructions du fabricant du mastic.
- Glisser l'applique sur le bras de douche.
- Appliquer du ruban d'étanchéité et installer le bras de douche au coude de douche.
- Serrer doucement à l'aide d'une clé à sangle propre.
- Presser l'applique contre le mur fini et sécuriser avec la vis de retenue.
- Retirer tout excédant de mastic.
- Vidanger les conduites.
- Appliquer un ruban d'étanchéité sur le bras de douche et visser la pomme de douche sur ce dernier.

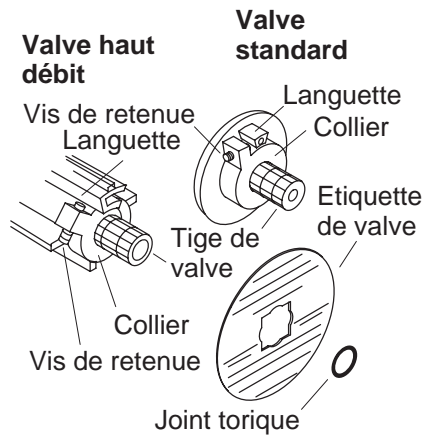

### 3. Réglage de la température d'eau



**ATTENTION : Risque de blessure corporelle.** La température de l'eau ne devrait jamais être supérieure à 120°F (49°C).

- Tourner la valve vers la droite à la position ouverte et laisser couler l'eau chaude pendant quelques minutes. Placer un thermomètre dans le courant d'eau et vérifier la température.
- Pour **de petits changements de température**, ajuster la vis de serrage, et re-vérifier la température d'eau.
- Pour **de grands changements de température**, retirer les joints toriques et le collier de la tige de la valve. Tourner lentement la tige de la valve jusqu'à atteindre la température maximale désirée.
- Réinstaller le collier sur la tige de la valve de manière à placer la vis de retenue contre la languette.
- Réinstaller le joint torique, tourner la tige de la valve vers la gauche pour arrêter l'eau.
- Vérifier de nouveau la température de l'eau.
- Compléter l'information sur l'étiquette de la valve (si fournie).

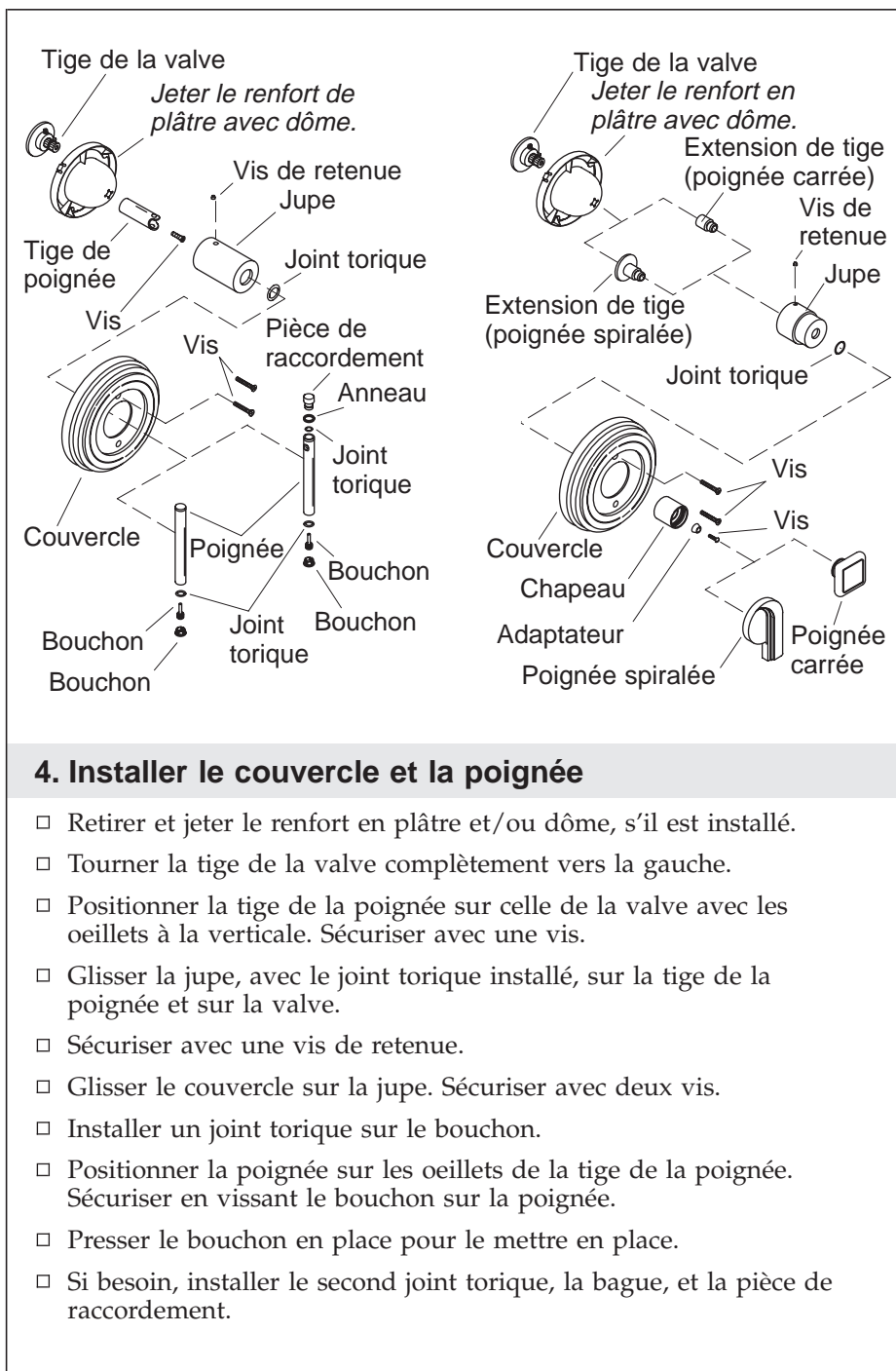

## **Installer le couvercle et la poignée (cont.)**

### **Poignée spiralée et carrée**

- Tourner la tige de la valve complètement vers la gauche.
- Positionner la tige de la poignée sur celle de la valve avec les oeillets à la verticale. Sécuriser avec une vis.
- Positionner l'extension de la tige sur la tige de valve.
- Confirmer que le joint torique soit en place et positionner la jupe sur l'extension de la tige. Sécuriser avec une vis de retenue.
- Glisser le couvercle sur la jupe. Sécuriser avec deux vis.
- Installer le chapeau et l'adaptateur sur la jupe. Sécuriser avec une vis.
- Attacher la poignée à l'adaptateur.

## **5. Compléter l'installation**

- Tourner la valve complètement vers la gauche à la position fermée.
- Tourner l'ensemble de l'aérateur du bec vers la gauche pour le retirer.
- Ouvrir l'alimentation d'eau principale.
- Tourner la valve vers le centre et faire couler l'eau pendant une minute environ pour purger le système.
- Vérifier s'il y a des fuites dans les connexions.
- Réinstaller l'aérateur.

# Guía de instalación

## Guarnición de grifería monomando de bañera y ducha

### INSTRUCCIONES IMPORTANTES

#### LÉALAS Y GUÁRDELAS PARA EL CLIENTE



**ADVERTENCIA: Riesgo de quemaduras u otras lesiones graves.**

- Antes de terminar la instalación, el instalador debe ajustar la temperatura máxima del agua de la válvula para reducir el riesgo de quemadura, según la norma ASTM F 444.
- No instale llaves de paso en ninguna de las salidas de esta válvula. La instalación de tales dispositivos puede producir contracorriente en la válvula y afectar la temperatura del agua.
- Los factores que cambian la temperatura del agua suministrada a la válvula, tales como los cambios de temperatura debido a las estaciones del año y el mantenimiento o reemplazo del calentador de agua, afectarán la temperatura máxima del agua suministrada por la válvula y pueden causar quemaduras.
- La válvula reguladora de presión **no** compensará los cambios de temperatura del agua; ajuste la temperatura máxima del agua de esta válvula reguladora de presión cuando se produzcan tales cambios.
- Es posible que las válvulas reguladoras de presión no protejan contra las quemaduras si otros aparatos de limitación de temperatura en el sistema de plomería no funcionan correctamente.

**El instalador tiene la responsabilidad de instalar la válvula y ajustar la temperatura máxima del agua según las instrucciones.**

**Esta válvula cumple o excede las normas ANSI A112.18.1 y ASSE 1016.**

Si usted no entiende las instrucciones de instalación o de ajuste de temperatura contenidas en este documento, desde los Estados Unidos llame a nuestro Departamento de Atención al Cliente, al **1-800-4-KOHLER**. Fuera de los Estados Unidos, comuníquese con su distribuidor.



## INSTRUCCIONES IMPORTANTES (cont.)

¡AVISO IMPORTANTE PARA LOS INSTALADORES! Por favor, escriba la información necesaria en el cuadro de información de la Guía del usuario y en la etiqueta de la válvula. Guarde la Guía del usuario para referencia futura.

### Herramientas y materiales

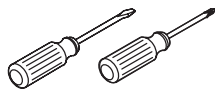

Destornilladores  
surtidos

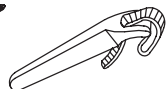

Llave de  
correa



Masilla de  
plomería



Cinta  
selladora  
de roscas

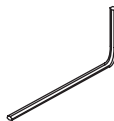

Llave  
hexagonal

### Gracias por elegir los productos de Kohler

Le agradecemos que haya elegido la calidad de Kohler. Dedique unos minutos para leer este manual antes de comenzar la instalación. En caso de problemas de instalación o de funcionamiento, no dude en contactarnos. Nuestros números de teléfono y nuestro sitio web se encuentran en la cubierta posterior de esta guía. Gracias nuevamente por escoger a Kohler.

### Antes de comenzar

- Cumpla con todos los códigos locales de plomería y de construcción.
- La pared acabada o la unidad de la bañera/ducha debe instalarse antes que la guarnición.
- Se recomienda determinar si la temperatura máxima del agua es aceptable antes de instalar esta guarnición. Si es preciso realizar ajustes de temperatura, consulte la sección "Ajuste de la temperatura del agua".
- La presión del agua cierra la válvula. No fuerce la manija en ninguna dirección. Para cerrar la válvula, gire suavemente a la posición cerrada "Off".
- Cierre el suministro principal de agua.

**Antes de comenzar (cont.)**

- La empresa Kohler se reserva el derecho de modificar el diseño de los productos sin previo aviso, tal como se especifica en la lista de precios.

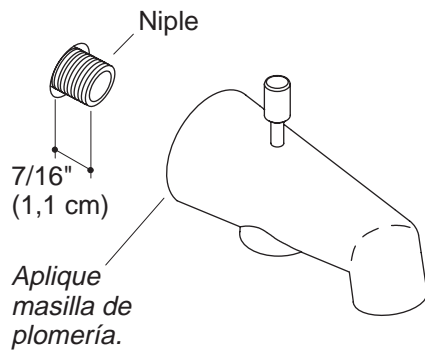

## 1. Instale el surtidor

- Retire el niple provisional.
- Aplique sellador de roscas e instale un niple de 1/2" de modo que sobresalga 7/16" (1,1 cm) de la pared acabada.
- Aplique masilla de plomería u otro sellador alrededor del extremo de entrada del surtidor, según las instrucciones del fabricante.
- Aplique sellador de roscas en el niple y enrosque el surtidor en el niple.
- Apriete cuidadosamente con una llave de correa limpia.
- Limpie el exceso de masilla de plomería.

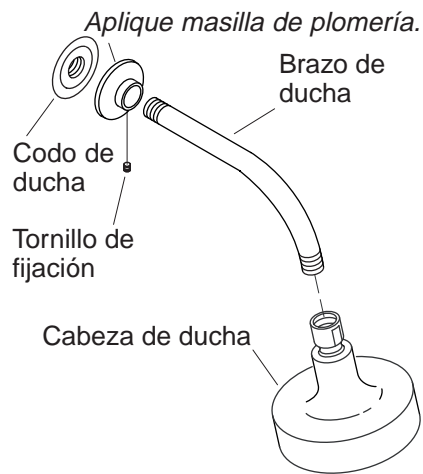

## 2. Instale el montaje de la ducha

**⚠ PRECAUCIÓN: Riesgo de daños al producto.** Para no obstruir las salidas del rociador de la cabeza de ducha, utilice cinta selladora de roscas en las roscas del brazo de la ducha. No utilice sellador líquido de rosca (pasta lubricante).

- Retire el niple provisional del codo de la ducha.
- Aplique una tira de masilla de plomería u otro sellador en la parte posterior del chapetón según las instrucciones del fabricante.
- Deslice el chapetón en el brazo de ducha.
- Aplique cinta selladora de roscas e instale el brazo de ducha en el codo de la ducha.
- Apriete cuidadosamente con una llave de correa limpia.
- Presione el chapetón contra la pared acabada y fije con el tornillo de fijación.
- Limpie el exceso de masilla de plomería.
- Haga circular agua por el sistema.
- Aplique cinta selladora de roscas en el brazo de ducha, y enrosque la cabeza de ducha en el brazo de ducha.

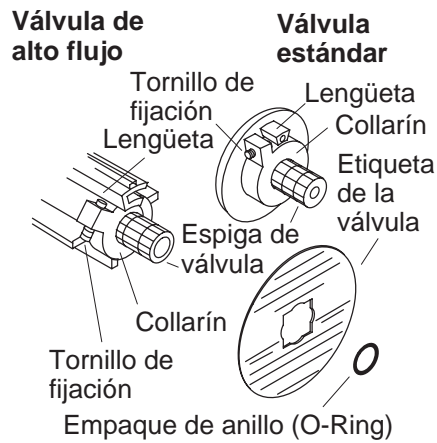

### 3. Ajuste de la temperatura del agua



**PRECAUCIÓN: Riesgo de lesiones personales.** La temperatura del agua nunca debe ajustarse a más de 120° F (49° C).

- Gire la válvula a la derecha, a la posición completamente abierta, y deje correr el agua caliente durante varios minutos. Coloque un termómetro en el agua y verifique la temperatura.
- Para **cambios menores de la temperatura del agua**, ajuste el tornillo de fijación y vuelva a comprobar la temperatura del agua.
- Para **cambios mayores de la temperatura del agua**, retire el empaque de anillo (O-ring) y el collarín de la espiga de válvula. Gire lentamente la espiga de válvula hasta obtener la temperatura máxima deseada del agua.
- Vuelva a instalar el collarín en la espiga de válvula colocando el tornillo de fijación contra el lado de la lengüeta.
- Vuelva a instalar el empaque de anillo (O-ring) y gire la espiga a la izquierda para cerrar el suministro de agua.
- Vuelva a verificar la temperatura del agua.
- Escriba la información en la etiqueta de la válvula (si se ha suministrado).

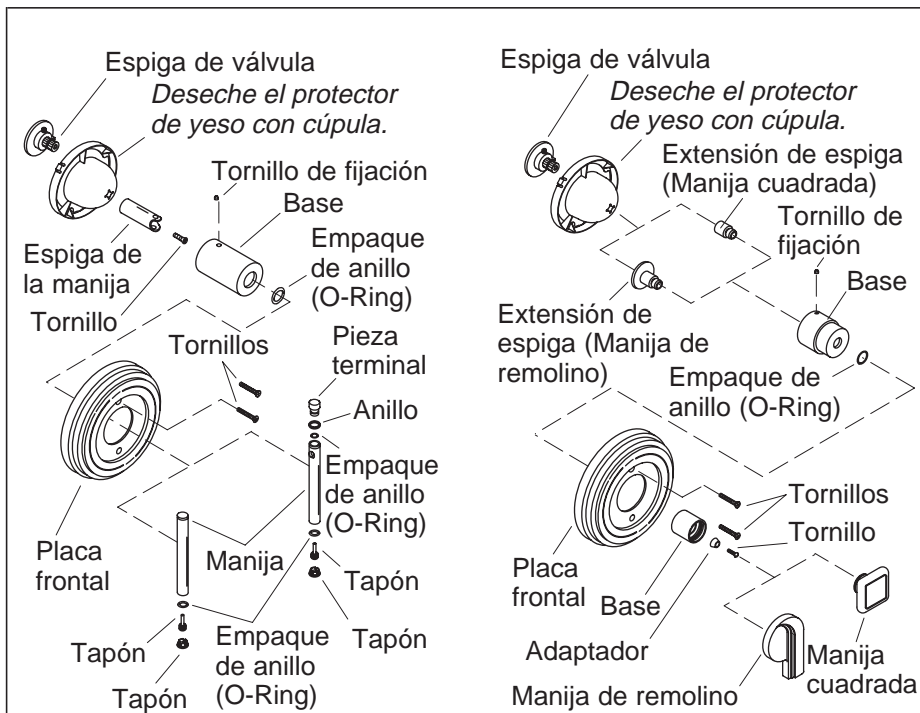

#### 4. Instale la placa frontal y la manija

- Retire y deseche el protector de yeso y/o la cúpula, si están instalados.
- Gire la espiga de válvula completamente a la izquierda.
- Coloque la espiga de la manija sobre la espiga de la válvula con los ojales en posición vertical. Fije con un tornillo.
- Deslice la base, con el empaque de anillo (O-ring) instalado, sobre la espiga de la manija y en la válvula.
- Fije con un tornillo de fijación.
- Deslice la placa frontal sobre la base. Fije con dos tornillos.
- Instale un empaque de anillo (O-ring) en el tapón.
- Coloque la manija sobre los ojales de la espiga de la manija. Fije enroscando el tapón en la manija.
- Presione el tapón en su lugar.
- De ser necesario, instale el segundo empaque de anillo (O-ring), anillo y pieza terminal.

## **Instale la placa frontal y la manija (cont.)**

### **Manija cuadrada y de remolino**

- Gire la espiga de válvula completamente a la izquierda.
- Coloque la espiga de la manija sobre la espiga de la válvula con los ojales en posición vertical. Fije con un tornillo.
- Coloque la extensión de espiga sobre la espiga de la válvula.
- Confirme que el empaque de anillo (O-ring) esté en su lugar y coloque la base en la extensión de espiga. Fije con un tornillo de fijación.
- Deslice la placa frontal sobre la base. Fíjela con dos tornillos.
- Instale el bonete y el adaptador en la base. Fije con un tornillo.
- Monte la manija en el adaptador.

## **5. Termine la instalación**

- Gire la válvula totalmente a la izquierda, a la posición cerrada.
- Gire el montaje del aireador hacia la izquierda para sacarlo del surtidor.
- Abra el suministro principal de agua.
- Gire la válvula al centro y deje correr el agua durante aproximadamente un minuto para limpiar el sistema.
- Revise que no haya fugas en las conexiones.
- Reinstale el aireador.

**USA: 1-800-4-KOHLER**  
**Canada: 1-800-964-5590**  
**México: 001-877-680-1310**

**[kohler.com](http://kohler.com)**

THE BOLD LOOK  
OF **KOHLER**®

©2005 Kohler Co.

1031365-2-B