

Installation Guide

Bath/Deck Mount Faucet Trim

K-T10585

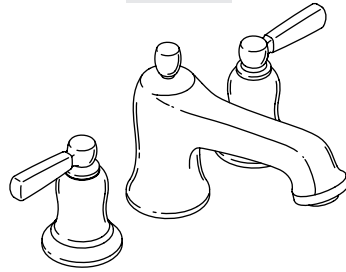

M product numbers are for Mexico (i.e. K-12345**M**)

Los números de productos seguidos de

M corresponden a México (Ej.

K-12345**M**)

Français, page " Français-1"

Español, página " Español-1"

1036164-2-A

THE BOLD LOOK
OF **KOHLER**®

Tools and Materials

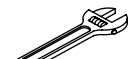

Adjustable
Wrench

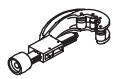

Tube Cutter



Plumbers
Putty

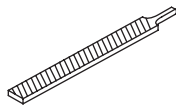

File

Plus:
• Rag



Hex
Wrench



Tape
Measure



Assorted
Screwdrivers

Thank You For Choosing Kohler Company

We appreciate your commitment to Kohler quality. Please take a few minutes to review this manual before you start installation. If you encounter any installation or performance problems, please don't hesitate to contact us. Our phone numbers and website are listed on the back cover. Thanks again for choosing Kohler Company.

Before You Begin

- The valve is sold separately. Please read the instructions packed with the valve for installation procedures.
- Deep rough-in kit #73444 allows an additional 1/2" (1.3 cm) of tile thickness.
- Please read all instructions before you begin.
- Shut off the main water supply.
- Observe all local plumbing and building codes.
- Complete the finished deck material before installing.
- Before installation, unpack the new faucet trim and inspect it for damage. Return it to the carton until installation.
- Kohler Co. reserves the right to make revisions in the design of faucets without notice, as specified in the Price Book.

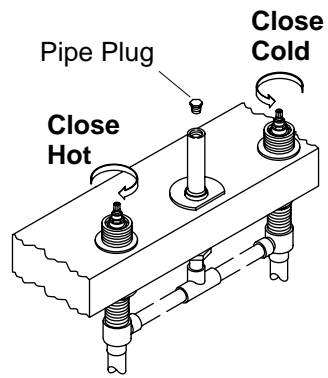

1. Remove the Pipe Plug



WARNING: Risk of personal injury. Lines may be pressurized. Do not lean over the pipe plug when turning or removing the plug.

- Make sure the valves are closed (cold = fully counterclockwise; hot = fully clockwise).
- Turn off the main water supply.
- Wrap a rag around the pipe plug to prevent water spray.

IMPORTANT! Water may purge from the supply tube when you remove the plug.

- Carefully remove the pipe plug.

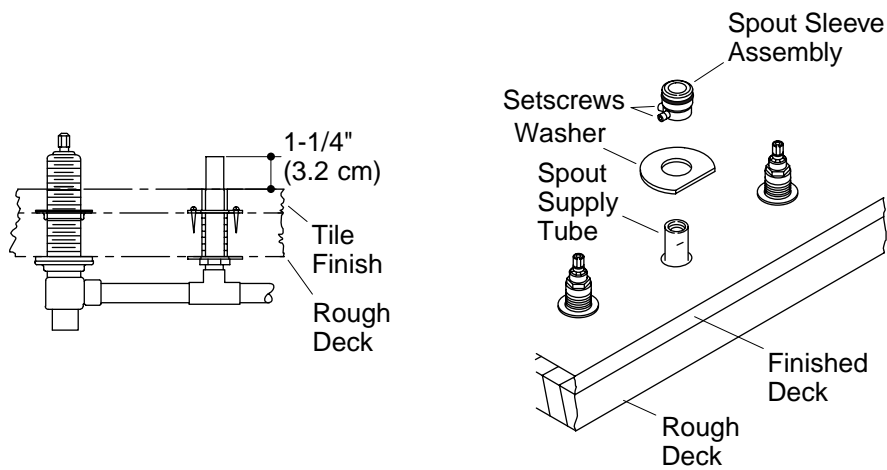

2. Prepare for Spout installation

- Remove the plaster guard from the spout supply tube.
- Cut off the spout supply tube 1-1/4" (3.2 cm) above the rim, finished deck, or tile.
- Remove all burrs from the spout supply tube to prevent damage to the O-ring seal on the spout sleeve assembly.

NOTE: The washer is not needed for rim/finished deck installation.

- If the installation includes a tile covered rough deck, slide the washer, flat side facing forward, onto the spout supply tube.

NOTE: Before installing the spout sleeve assembly, make sure the O-ring is properly positioned in the groove on the outside of the sleeve.

- Back off the setscrews in the spout sleeve assembly.
- With a twisting motion, place the spout sleeve assembly over the spout supply tube and push down to the deck surface.
- Align the sleeve with the setscrews offset from the center (not facing directly forward or backward) of the spout supply tube.
- Tighten the setscrews.
- Purge the supply tube of debris.

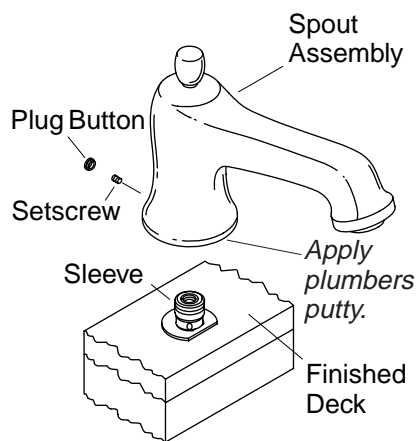

3. Install the Spout

IMPORTANT! Keep the spout supply tube clean above the finished deck to avoid damage to the O-ring seal.

- Loosen the spout setscrew until it is clear of the inside wall of the spout.
- Apply a ring of plumbers putty or other sealant around the underside of the spout base according to the manufacturer's instructions.
- Position the spout on the sleeve, and carefully press down until the spout contacts the finished deck.
- Rotate the spout until it is aligned to face straight forward.
- Tighten the setscrew.
- Insert the plug button (if included) over the setscrew, flush with the spout surface.
- Remove any excess putty or sealant.

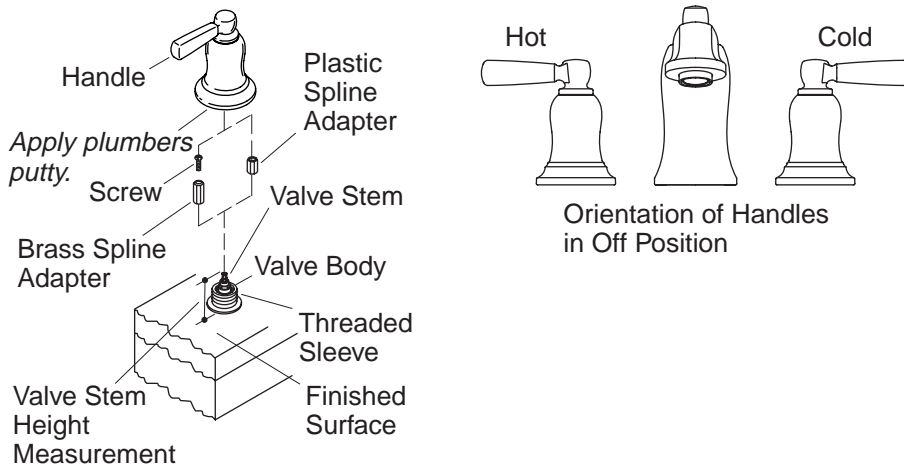

4. Install the Handles

NOTE: There are different handle styles available for this product. Only one style of handle is shown. Installation of all handle styles is identical.

- Remove the plaster guards.
- Measure the distance from the top of the valve stem to the finished surface.
- For a valve stem height between 1-13/16" (4.6 cm) and 2-1/8" (5.4 cm) use a brass spline adapter and screw. For a valve stem height between 2-1/8" (5.4 cm) and 2-5/16" (5.9 cm) use a plastic spline adapter.
- If the brass spline adapter is required, attach using the screw supplied. The plastic spline adapter slides on with no attachment.
- Position the handle assemblies facing in opposite directions away from the spout.

NOTE: The spline adapter allows fine adjustment of the handle alignment. To adjust, remove the handle and reposition the spline adapter.

- Align the handle.
- Reinstall the handle and check alignment.

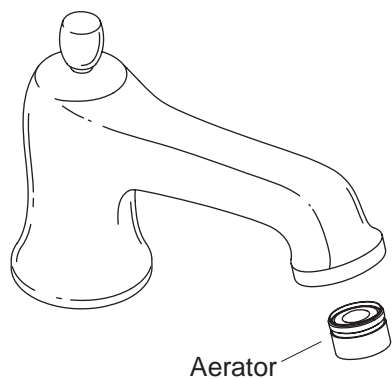

5. Complete the Installation

- Turn off the water (hot = clockwise, cold = counterclockwise).
- Remove the aerator assembly.
- Turn on the main water supply and check for leaks.
- Turn on the hot and cold valves and run water through the spout to remove debris. Check for leaks.
- Turn off the hot and cold valves.
- Reinstall the aerator assembly.

Guide d'installation

Garniture robinet montage sur
baignoire/comptoir

Outils et matériels



Clé à
molette

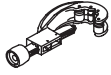

Coupe-tubes



Mastic de
plombier

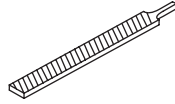

Lime

Plus:
• Chiffon



Clé
hexagonale



Mètre
ruban

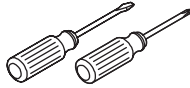

Tournevis
assortis

Merci d'avoir choisi la compagnie Kohler

Nous apprécions votre engagement envers la qualité Kohler. Veuillez prendre s'il vous plaît quelques minutes pour lire ce manuel avant de commencer l'installation. Ne pas hésiter à nous contacter en cas de problème d'installation ou de fonctionnement. Nos numéros de téléphone et notre adresse du site internet sont au verso. Merci encore d'avoir choisi la compagnie Kohler.

Avant de commencer

- La valve est vendue séparément. Veuillez s'il vous plaît lire les instructions d'installation emballées avec la valve.
- Le kit d'installation No.73444 permet une épaisseur additionnelle de 1/2" (1,3 cm) de carreau.
- Veuillez lire toutes les instructions avant de commencer.
- Couper l'alimentation d'eau principale.
- Respecter tous les codes de plomberie et de bâtiment locaux.
- Compléter le matériau du comptoir fini avant d'installer.

Avant de commencer (cont.)

- Avant l'installation, déballer la garniture du nouveau robinet et l'examiner pour en déceler tout dommage. Remettre le robinet dans l'emballage jusqu'à l'installation.
- Kohler Co. se réserve le droit d'apporter toutes modifications au design des robinets et ceci sans préavis, comme spécifié dans le catalogue des prix.

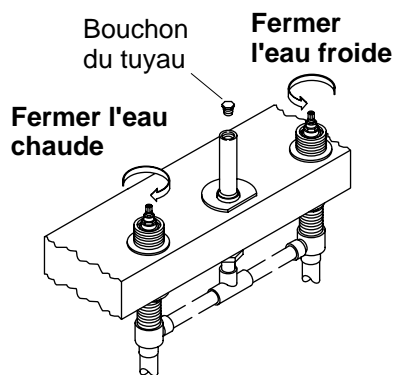

1. Retirer le bouchon du tube

⚠ AVERTISSEMENT : Risque de blessure corporelle. Les canalisations peuvent être pressurisées. Ne pas se pencher sur le bouchon du tube au moment de le tourner et de le retirer.

- S'assurer que les robinets soient fermés (côté froid complètement vers la gauche, côté chaud complètement vers la droite).
- Fermer l'alimentation d'eau principale.
- Enrouler une serviette autour du bouchon du tube pour empêcher l'eau de gicler.

IMPORTANT ! L'eau pourrait s'écouler du tube d'alimentation d'eau lorsque le bouchon est retiré.

- Retirer le bouchon de tuyau avec précaution.

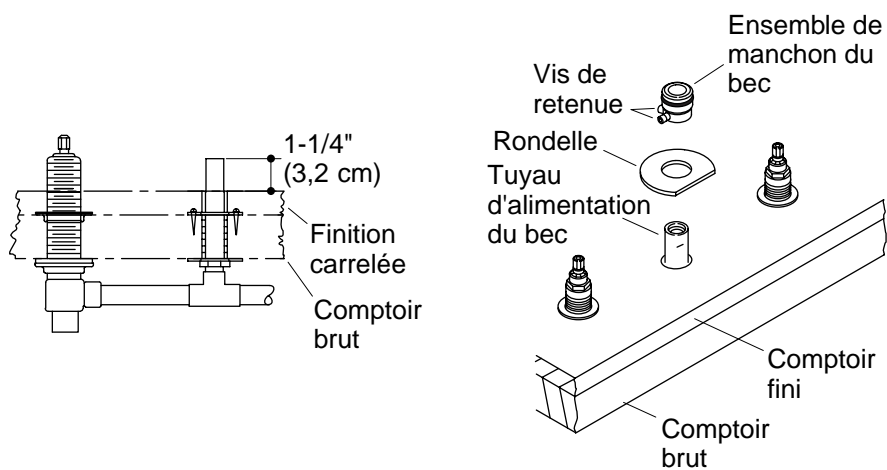

2. Se préparer pour l'installation du bec

- Retirer le renfort de plâtre du tube d'alimentation du bec.
- Couper le tube d'alimentation du bec à 1-1/4" (3,2 cm) au-dessus du rebord, du comptoir fini ou du carrelage.
- Retirer les ébarbures du tube d'alimentation du bec afin d'éviter l'endommagement du joint torique sur l'ensemble du manchon du bec.

REMARQUE : La rondelle est inutile dans le cas d'une installation sur rebord/comptoir fini.

- Si l'installation comprend un comptoir brut carrelé, glisser la rondelle, côté plat dirigé vers l'avant, sur le tube d'alimentation du bec.

REMARQUE : Avant d'installer l'ensemble du manchon du bec, s'assurer que le joint torique soit proprement positionné dans la rainure à l'extérieur du manchon.

- Desserrer les vis de retenue sur l'ensemble du manchon du bec.
- En tournant légèrement, placer l'ensemble du manchon du bec sur le tuyau d'alimentation du bec et presser vers le bas jusqu'au contact avec la surface du comptoir.
- Aligner le manchon avec les vis de retenues contre balancées du centre (ne faisant pas directement face vers l'avant ou l'arrière) du tube d'alimentation du bec.

Se préparer pour l'installation du bec (cont.)

- Serrer les vis de retenue.
- Purger le tube d'alimentation de tous débris.

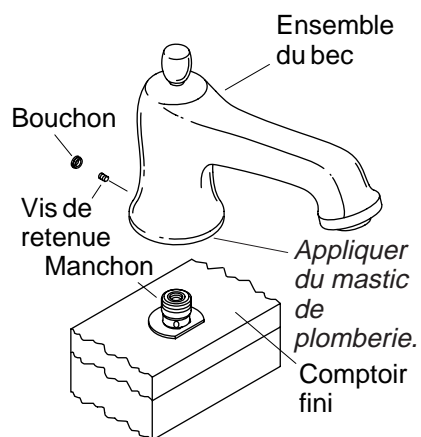

3. Installer le bec

IMPORTANT ! Garder le tube d'alimentation du bec propre au-dessus du comptoir pour éviter l'endommagement du joint torique.

- Desserrer la vis de retenue du bec jusqu'à ce qu'elle soit dégagée de l'intérieur de la paroi interne du bec.
- Appliquer du mastic de plombier ou équivalent au-dessous de la base du bec selon les instructions du fabricant du mastic.
- Positionner le bec sur le manchon, et presser délicatement vers le bas jusqu'à ce que le bec touche le comptoir fini.
- Pivoter le bec jusqu'à ce qu'il soit aligné de face.
- Serrer la vis de retenue.
- Insérer le bouchon (si inclus) sur la vis de retenue, à égalité avec la surface du bec.
- Retirer tout excédent de mastic de plombier ou de joint d'étanchéité.

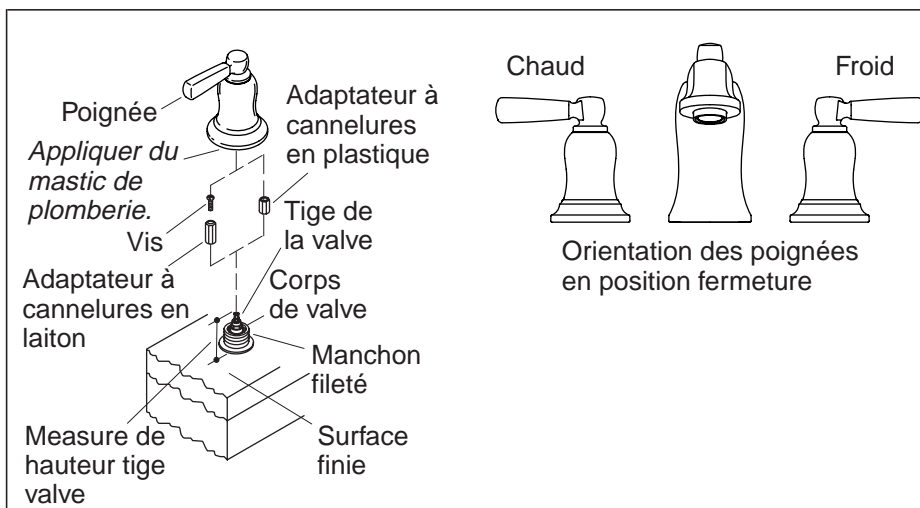

4. Installer les poignées

REMARQUE : Il y a des styles de poignée différents disponibles pour ce produit. Un seul style de poignée est montré uniquement. L'installation de tous les styles de poignée est identique.

- Retirer les renforts en plâtre.
- Mesurer la distance depuis le dessus de la tige de la valve à la surface finie.
- Utiliser l'adaptateur à cannelures en laiton et la vis pour une hauteur de tige de valve comprise entre 1-13/16" (4,6 cm) et 2-1/8" (5,4 cm). Utiliser l'adaptateur à cannelures en plastique pour une hauteur de tige de valve comprise entre 2-1/8" (5,4 cm) et 2-5/16" (5,9 cm).
- Si l'adaptateur à cannelures en laiton est requis, raccorder avec la vis fournie. L'adaptateur à cannelures en plastique s'adapte sans attache.
- Positionner les ensembles de poignées de façon à ce qu'elles soient en directions opposées, loin du bec.

REMARQUE : L'adaptateur à cannelures permet un alignement minutieux de la poignée. Pour ajuster, retirer la poignée et repositionner l'adaptateur à cannelures.

- Aligner la poignée.
- Réinstaller la poignée et vérifier l'alignement.

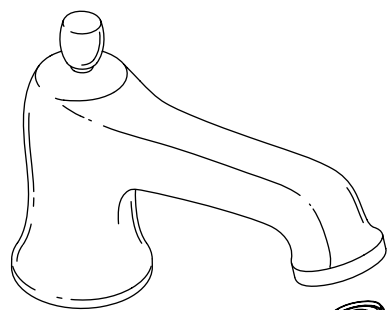

Tuyau d'alimentation
du bec

5. Compléter l'installation

- Couper l'alimentation d'eau (chaud = vers la droite, froid = vers la gauche).
- Retirer l'ensemble de l'aérateur.
- Ouvrir l'alimentation d'eau principale et vérifier s'il y a des fuites.
- Ouvrir les valves d'eau chaude et froide et faire couler l'eau à travers le bec pour chasser tous les débris. Vérifier s'il y a des fuites.
- Fermer les valves d'eau chaude et froide.
- Réinstaller l'ensemble aérateur.

Guía de instalación

Guarnición de grifería de montaje en cubierta o bañera

Herramientas y materiales



Llave ajustable

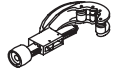

Cortatubos



Masilla de plomería

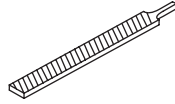

Lima

Más:
• Trapo



Llave hexagonal



Cinta métrica

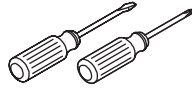

Surtido de destornilladores

Gracias por elegir los productos de Kohler

Apreciamos su elección por la calidad de Kohler. Dedique unos minutos para leer este manual antes de comenzar la instalación. En caso de problemas de instalación o de funcionamiento, no dude en contactarnos. Nuestros números de teléfono y nuestra página web se encuentran en la última página. Gracias nuevamente por escoger a Kohler.

Antes de comenzar

- La válvula se vende por separado. Lea las instrucciones incluidas con la válvula para ver los procedimientos de instalación.
- El juego de instalación profunda n° 73444 le permite utilizar azulejos con un espesor adicional de 1/2" (1,3 cm).
- Lea estas instrucciones atentamente antes de comenzar.
- Cierre el suministro principal de agua.
- Cumpla con todos los códigos locales de plomería y de construcción.
- Termine el revestimiento de la cubierta antes de comenzar la instalación.

Antes de comenzar (cont.)

- Antes de la instalación, desembale la guarnición de la grifería nueva y revísela para ver si está dañada. Vuelva a colocarla en la caja hasta que la instale.
- La empresa Kohler se reserva el derecho de modificar el diseño de la grifería sin previo aviso, tal como se especifica en la lista de precios.

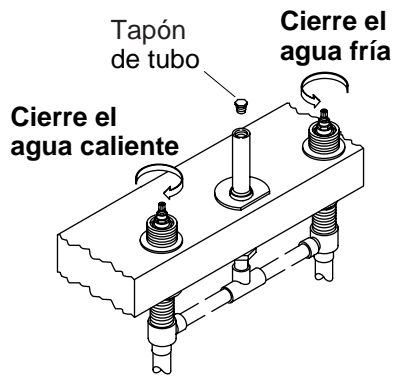

1. Retire el tapón de tubo

⚠ ADVERTENCIA: Riesgo de lesiones personales. Las tuberías pueden estar presurizadas. No se incline sobre el tapón de tubo cuando gire o retire el tapón.

- Verifique que las válvulas estén cerradas (agua fría = completamente a la izquierda; agua caliente = completamente a la derecha).
- Cierre el suministro de agua.
- Envuelva el tapón de tubo en un trapo para impedir que el agua salga a presión.

¡IMPORTANTE! Puede que salga agua del tubo de suministro cuando se quite el tapón.

- Quite el tapón de tubo con cuidado.

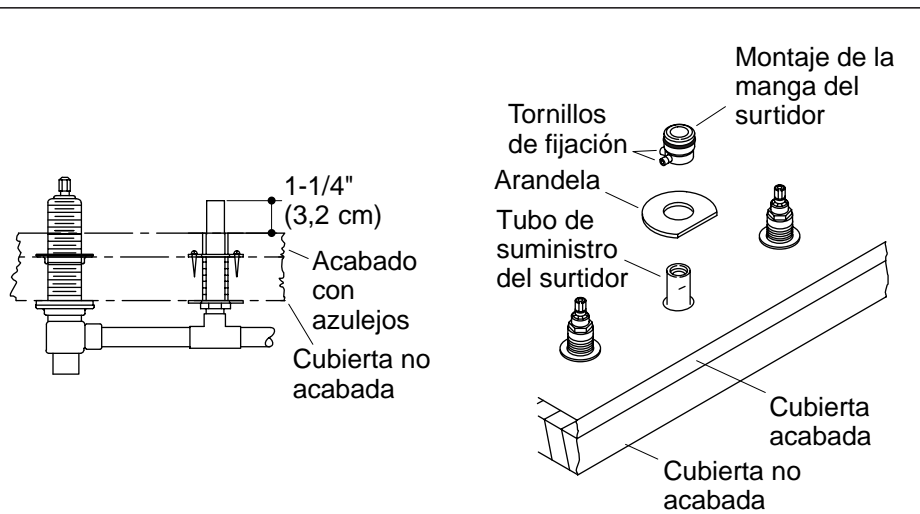

2. Prepare la instalación del surtidor

- Retire el protector de yeso del tubo de suministro del surtidor.
- Corte 1-1/4" (3,2 cm) del tubo de suministro del surtidor por encima del borde, cubierta acabada o azulejo.
- Elimine las rebabas del tubo de suministro del surtidor para evitar dañar el sello del empaque de anillo (O-ring) en el montaje de la manga del surtidor.

NOTA: La arandela no es necesaria para las instalaciones sobre la cubierta acabada/borde de bañera.

- Si la instalación incluye una cubierta no acabada revestida de azulejos, deslice una arandela (con el lado plano orientado hacia el frente) por el tubo de suministro del surtidor.

NOTA: Antes de instalar montaje de la manga del surtidor, asegúrese de que el empaque de anillo (O-ring) esté correctamente colocado en la ranura de la parte exterior de la manga.

- Desenrosque levemente los tornillos de fijación en el montaje de la manga del surtidor.
- Con un movimiento giratorio, coloque el montaje de la manga del surtidor sobre el tubo de suministro del surtidor y presione sobre éste hasta llegar a la superficie de la cubierta.

Prepare la instalación del surtidor (cont.)

- Alinee la manga con los tornillos de fijación descentrados (sin estar orientados hacia el frente o hacia atrás) del tubo de suministro del surtidor.
- Apriete los tornillos de fijación.
- Purgue el tubo de suministro para eliminar la suciedad.

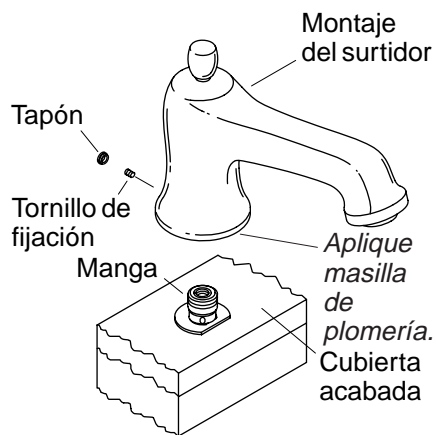

3. Instale el surtidor

¡IMPORTANTE! Mantenga limpio el tubo de suministro del surtidor por encima de la cubierta acabada para evitar dañar el sello del empaque de anillo (O-ring).

- Afloje el tornillo de fijación del surtidor hasta que no esté en la pared interior del surtidor.
- Aplique una tira de masilla de plomería u otro sellador por debajo de la base del surtidor según las instrucciones del fabricante.
- Coloque el surtidor en la manga y presione hacia abajo con cuidado hasta que el surtidor esté en contacto con la cubierta acabada.
- Gire el surtidor hasta que esté alineado hacia el frente.
- Apriete el tornillo de fijación.
- Inserte el tapón (si está incluido) sobre el tornillo de fijación, a ras de la superficie del surtidor.
- Elimine el exceso de masilla de plomería o sellador.

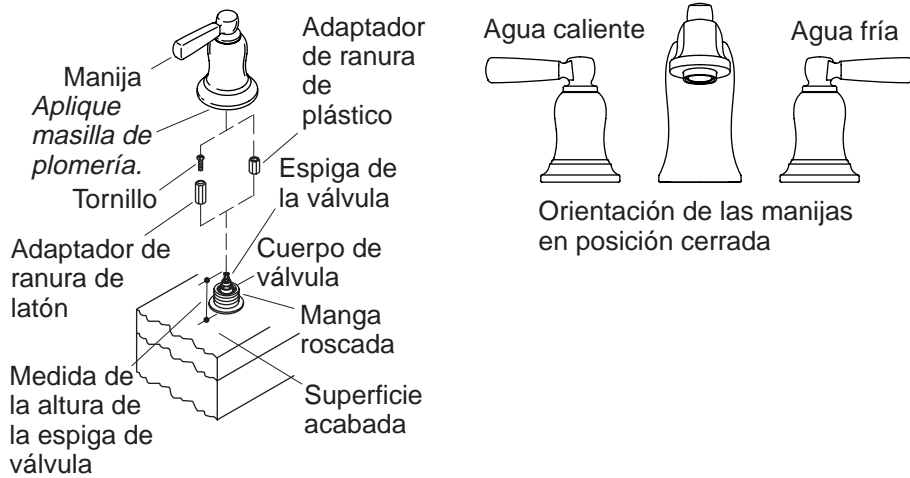

4. Instale las manijas

NOTA: Hay diversos estilos de manijas disponibles para este producto. Sólo se ha ilustrado un estilo de manija. La instalación de todos los estilos de manijas es idéntica.

- Retire los protectores de yeso.
- Mida la distancia entre la parte superior de la espiga de válvula hasta la superficie acabada.
- Utilice un adaptador de ranura de latón y un tornillo, en caso de que la altura de la espiga de la válvula sea entre 1-13/16" (4,6 cm) y 2-1/8" (5,4 cm). Utilice el adaptador de ranura de plástico cuando la altura de la espiga de la válvula sea entre 2-1/8" (5,4 cm) y 2-5/16" (5,9 cm).
- Si es necesario utilizar el adaptador de ranura de latón, móntelo con el tornillo incluido. El adaptador de ranura de plástico se ajusta sin necesidad de tornillos.
- Coloque los montajes de la manija orientados en dirección contraria respecto al montaje del surtidor.

NOTA: El adaptador de ranura permite realizar ajustes en la manija para alinearla. Para ajustarla, retire la manija y vuelva a colocar el adaptador de ranura.

- Alinee la manija.
- Vuelva a instalar la manija y verifique la alineación.

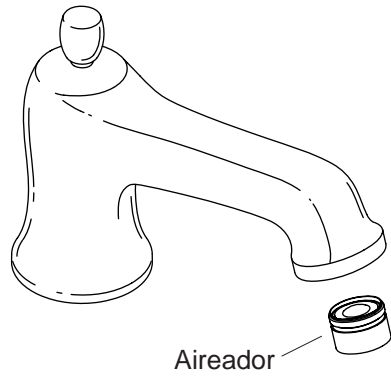

5. Termine la instalación

- Cierre el agua (caliente = derecha, fría = izquierda).
- Retire el montaje del aireador.
- Abra el suministro principal de agua y verifique que no haya fugas.
- Abra las válvulas del agua fría y caliente y deje correr el agua por el surtidor para eliminar los residuos. Verifique que no haya fugas.
- Cierre las válvulas del agua fría y caliente.
- Vuelva a instalar el montaje del aireador.

USA: 1-800-4-KOHLER
Canada: 1-800-964-5590
México: 001-877-680-1310

kohler.com

THE BOLD LOOK
OF **KOHLER**®

©2004 Kohler Co.

1036164-2-A