

Installation Guide

Apron Front Cast Iron Sinks

K-6534

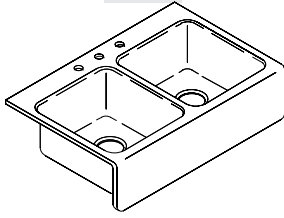

K-6546, K-14579, K-14580

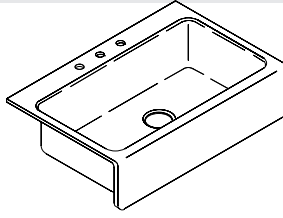

M product numbers are for Mexico (i.e. K-12345**M**)
Los números de productos seguidos de
M corresponden a México (Ej.
K-12345**M**)
Français, page “Français-1”
Español, página “Español-1”

1019950-2-B

THE BOLD LOOK
OF **KOHLER**®

Tools and Materials

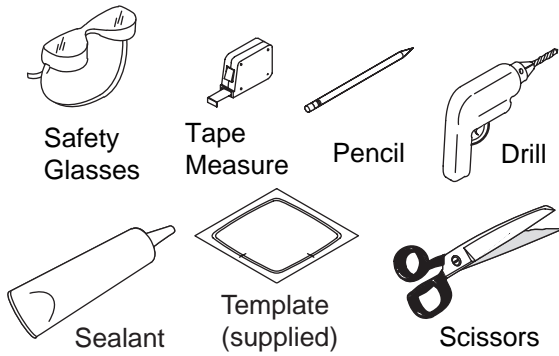

Plus:

- 1/2" or larger drill bit
- Hole saw 1-3/8"
- Support frame members
- Sanding block
- Assorted sandpaper
- Orbital sander (optional)

Thank You For Choosing Kohler Company

We appreciate your commitment to Kohler quality. Please take a few minutes to review this manual before you start installation. If you encounter any installation or performance problems, please don't hesitate to contact us. Our phone numbers and website are listed on the back cover. Thanks again for choosing Kohler Company.

Before You Begin

 **CAUTION: Risk of personal injury or product damage.** Cast iron sinks are very heavy. Get help lifting the sink into place.

- Observe all local plumbing and building codes.
- Prior to installation, unpack the new sink and inspect it for damage. Return the sink to its protective carton until you are ready to install it.
- Inspect the drain and supply tubing. Replace if necessary.
- Due to the variety of installations possible with this sink, you may need to use procedures other than those described. Because of the variety of tiles available, you must take careful measurements prior to installation.
- It is very important that the proper materials are used with your sink. Proper selection of tile is critical for a secure installation. 3/8" (1cm) tile is recommended. Because of the variance in tile thickness, your carpenter, tiler, and plumber must be aware of the exact type of tile you choose.

Before You Begin (cont.)

- After selecting the tile, provide a sample to each contractor involved in the project. It is very important that the carpenter, tiler, and plumber maintain communication and discuss the requirements of the project.
- The cabinet and frame shown in these instructions are generic and may not represent the actual design or structure.
- Due to the nature of undercounter installations, Kohler Co. recommends that undercounter sink installations be performed by trained and experienced installers.
- To ensure proper sink fit in the cabinet and support frame, Kohler recommends providing the cabinet maker with the actual sink to be installed.
- To ensure a safe and damage-free installation, **two people should install the sink.**
- Do not use adhesives or adhesive sealants with this product.

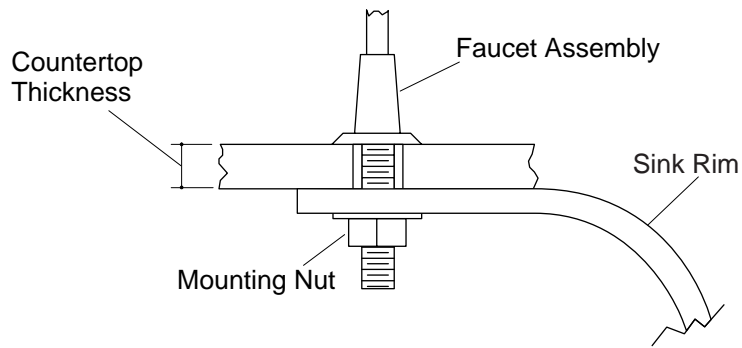

1. Preparation

- Install the water supplies and drain piping according to the roughing-in information.

Undercounter Installations

- Check to see if the faucet can be completely assembled to the countertop and the sink.
- Determine this by taking the countertop thickness plus the sink rim thickness, $3/8''$ (1cm) plus or minus $1/32''$ (1mm), and comparing that measurement to the available shank length between the base of the faucet assembly and the mounting nut. If the available shank length is the same or longer than needed, proceed. If not, select a thinner countertop or another faucet.

Tile-In Installations

- Tile backer board installed over plywood is the recommended underlayment for installing this sink. Tile should be bonded to the backer board with dry set or latex Portland mortar. Acceptable underlayments include:
 - Tile backer board over $3/4''$ (1.9cm) exterior grade plywood
 - $3/4''$ (1.9cm) exterior grade plywood

IMPORTANT! Do not use:

- Flakeboard
- Interior grade plywood
- Gypsum wallboard

Preparation (cont.)

- Consult with a tile contractor to determine the material to be used.

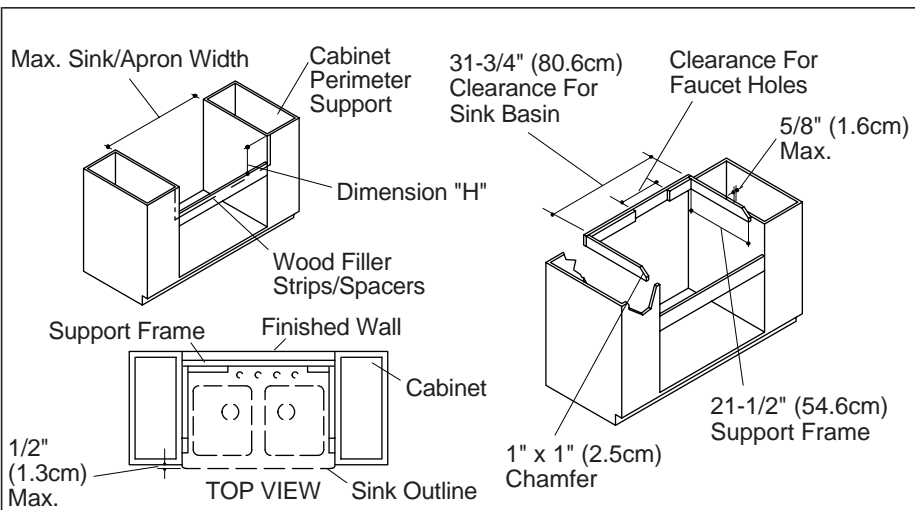

2. Cabinet/Support Frame Construction



CAUTION: Risk of personal injury or product damage. The wood support and frame for the sink must sufficiently support 300 lbs. (136 kg) (approximate weight of the cast iron sink when full and a garbage disposal installed).

- Measure the size of the sink, including the apron. The cabinet opening should equal the maximum sink/apron dimensions to ensure a minimum gap between the sink and the cabinet.

NOTE: If the sink is not available at the time of installation, make allowances to add wood filler strips or spacers to the cabinet opening after the frame and before the sink is installed.

- Determine if the sink will be flush with or extend slightly beyond the front of the cabinet. The sink may extend no more than 1/2" (1.3cm) beyond the face of the cabinet.
- Construct a wood support frame to fit inside the cabinet opening. Allow adequate clearance for the faucet assemblies and the sink basin.

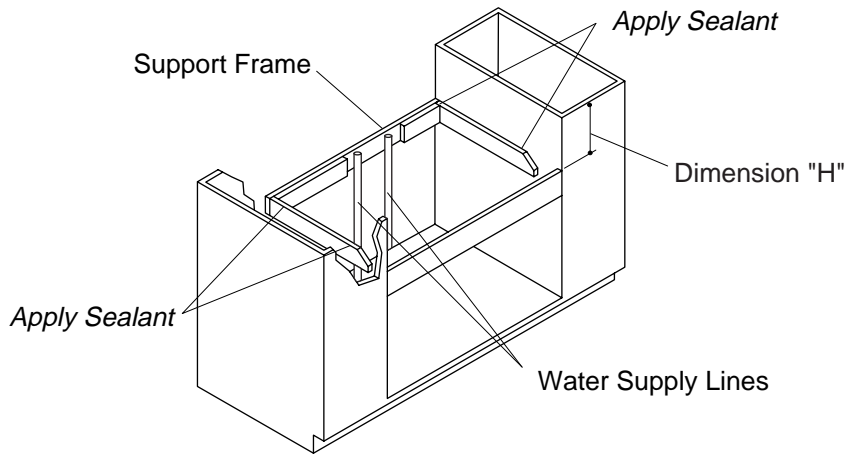

3. Support Frame Installation

Tile-In Installations

- This sink is designed to be installed flush with or slightly lower than the surrounding tile. Measure and compare the thickness of the sink rim and tile. The rim thickness on this sink is 3/8" (1cm) plus or minus 1/32" (1mm). Take these measurements into consideration when determining support frame placement (Dimension "H"). Because of the varying thickness of the tile and sink, or if adhesive or mortar bed installation is used, you may need to make allowances to shim the sink, or route the underlayment as required.

Undercounter and Solid Surface Installations

- Position the support frame in the cabinet opening so that when installed, the top of the sink will be level and flush with the top of the cabinet (Dimension H).

All Installations

NOTE: Ensure that the securing hardware will not penetrate through the cabinet walls.

- Secure the support frame to the cabinet. Position the securing hardware to allow for easy removal should the sink need to be removed or replaced.

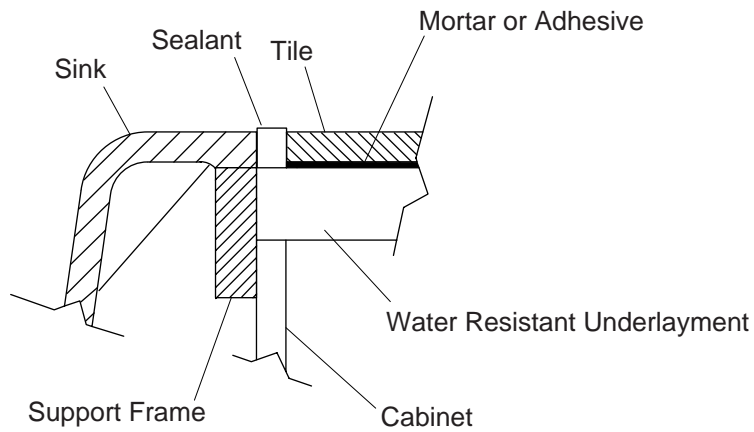

4. Tile-In Installation

⚠ CAUTION: Risk of personal injury or product damage. Cast iron sinks are very heavy. Get help lifting the sink into place.

- Verify that the sink will fit in the cabinet opening. If necessary, sand the opening or add wood filler strips.
- Install the strainer or garbage disposal to the sink according to the manufacturer's instruction.
- Install the faucet to the sink according to the manufacturer's instructions.
- Apply a 1" (2.5cm) spot of sealant at each corner of the frame where it will contact the sink.

NOTE: If using shims, additional sealant will be needed.

- Carefully position the sink within the frame, making sure to center the sink in the cabinet.
- **Optional:** Apply sealant between the cabinet and the apron.
- Verify that the sink is level. Adjust or shim between the sink and support if needed.
- Install the tile. To absorb vibration from a garbage disposal, apply sealant between the sink and tile directly next to the sink rim. This will prevent the grout around the sink from cracking.
- Allow the sealant to cure for at least 30 minutes before proceeding.

Tile-In Installation (cont.)

- Connect and tighten the trap to the strainer, and complete the water supply connections to the faucet according to the instructions packed with the faucet.
- Run water into the sink and check for leaks.
- Clean up with a non-abrasive cleaner.

Sink Rim Flush
With Top of
Cabinet

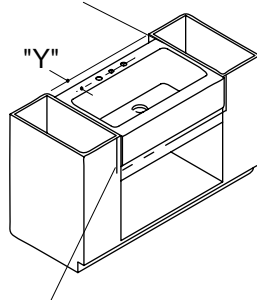

Wood Filler Strip (Optional)

5. Undercounter/Solid Surface Preparation

CAUTION: Risk of personal injury or product damage. Cast iron sinks are very heavy. Get help lifting the sink into place.

NOTE: Instructions in this section are for both undercounter and solid surface installation. Any differences are noted in the text.

- Verify that the sink will fit in the cabinet opening. If necessary, sand the opening or add wood filler strips.
- For solid surface installation, install the faucet to the sink according to the manufacturer's instructions.
- Install the strainer or garbage disposal to the sink according to the manufacturer's instructions.
- Apply a 1" (2.5cm) spot of sealant at each corner of the frame where it will contact the sink.

NOTE: If using shims additional sealant will be needed.

- Carefully position the sink within the frame, making sure to center the sink in the cabinet.
- **Optional:** Apply sealant between the cabinet and the apron.
- Verify that the sink is level. The top of the sink should be flush with the top of the cabinet to allow proper countertop installation. Adjust or shim between the sink and support if needed.
- Due to the various cut-out sizes possible, a template is not supplied. If using the K-5984 cutting board, the minimum cut-out length is 31" (78.7cm).

Undercounter/Solid Surface Preparation (cont.)

- Carefully measure the countertop to determine the exact location of the cut-out.

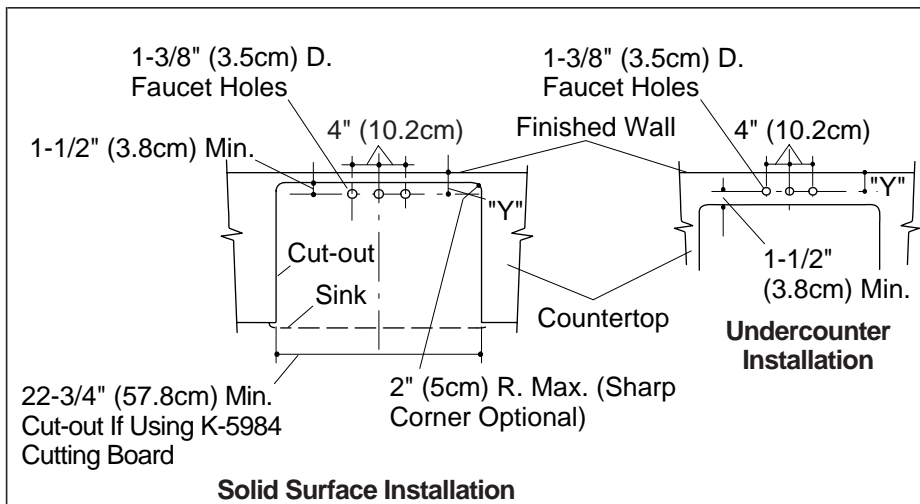

6. Undercounter/Solid Surface Installation

CAUTION: Risk of personal injury or product damage. Cast iron sinks are very heavy. Get help lifting the sink into place.

CAUTION: Risk of product damage. Do not cut, drill, or sand the countertop while positioned over the fixture.

Both undercounter and solid surface installations are covered in these instructions. Any differences are noted in the text.

- Measure the distance "Y" (see illustration) from the finished wall to the center of the sink faucet holes. This dimension will be used to locate the faucet hole centerline and the back edge of the cut-out on the countertop. Verify that there is adequate clearance between the faucet handles and the backsplash or finished wall to ensure proper faucet operation.
- From the back edge of the countertop, measure the same distance as "Y" and draw the faucet centerline. For undercounter installation, add 1-1/2" (3.8cm) to the faucet centerline to locate the back edge of the cut-out. For solid surface installation, subtract 1-1/2" (3.8cm) from the faucet centerline to locate the back edge of the cut-out.
- Trace the cut-out opening onto the countertop using a soft lead pencil.
- For undercounter installation, locate the faucet holes.
- Cut out the opening by carefully following the pencil line.
- For undercounter installation, drill the faucet holes.

Undercounter/Solid Surface Installation (cont.)

- Sand the edge of the cut-out to smooth the surface and remove all saw marks. For laminate-type countertops, waterproof all unprotected areas of wood.
- Clean the top of the sink rim, making sure the surface is free from debris. Clean the bottom of the countertop around the cut-out area, making sure the surface is smooth and free of defects.
- Apply a generous bead of sealant around the sink rim where the sink rim will contact the countertop.
- Position the countertop over the sink, making sure the sealant provides a complete seal between the sink rim and the bottom of the countertop.
- Immediately wipe away any excess sealant with a damp cloth. Fill any voids between the rim and the countertop if needed.
- Allow the sealant to cure for at least 30 minutes before proceeding.
- For undercounter installation, install the faucet to the sink and countertop according to the manufacturer's instructions.
- Connect and tighten the trap to the strainer, and complete the water supply connections to the faucet according to the instructions packed with the faucet.
- Run water into the sink and check for leaks.
- Clean up with a non-abrasive cleaner.

Guide d'Installation

Cuisine et Évier de Récréations

Outils et Matériaux



Lunettes de protection



Ruban à Mesurer



Crayon



Perceuse

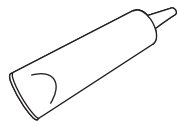

Produit d'Étanchéité

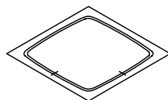

Plan (fournis)



Ciseaux

Plus:

- 1/2 " ou une mèche plus grosse
- Trou de Scie de 1-3/8"
- Support Pour Cadre
- Bloque Pour Ponçage
- Papier é Poncer Assortis
- Ponceuse Orbitale (Optionel)

Merci d'avoir choisi la Société KOHLER

Nous apprécions votre engagement envers la qualité KOHLER. S'il vous plaît, prenez quelques minutes et lisez attentivement ce guide avant de commencer votre installation. N'hésitez pas à nous contacter en cas de problème d'installation ou de fonctionnement. Nos numéros de téléphone et notre adresse du site Internet sont au verso. Merci encore d'avoir choisi un produit KOHLER.

Avant De Commencer



ATTENTION : Risque de blessures ou d'endommagement du produit. Les éviers en fonte sont très lourds. Demandez de l'aide pour soulever et mettre en place cet évier.

- Respectez tous les codes locaux de plomberie et de bâtiment.
- Avant l'installation, déballez le nouvel évier et examinez le soigneusement pour en déceler tout dommage. Remettre l'évier dans son emballage jusqu'à ce que vous soyez prêt à l'installer.
- Vérifiez l'état des tubes des évacuations et des alimentations. Remplacez les si besoin.

Avant De Commencer (cont.)

- Étant donné le nombre d'installations possibles pour ce type d'évier, des procédures autres que celles décrites peuvent être nécessaires. Étant donné la variété de carreaux disponibles, vous devez être prudent et prendre des mesures avant l'installation.
- Il est très important d'utiliser les matériaux appropriés avec votre évier. La bonne installation des carreaux est très importante pour assurer une installation correcte. Un carreau de 3/8" (1 cm) est recommandé. À cause des diverses épaisseurs des carreaux, les différents Corps de Métiers doivent connaître le type exact de carreaux utilisés.
- Après avoir sélectionné le carreau, fournir un échantillon aux différents Corps de Métiers participant au projet. Il est très important que vos Charpentier, Carreleur, et Plombier soient en constante communication, aussi qu'ils aient une (des) réunion(s) de travail.
- Le meuble et le cadre illustrés dans cette notice sont génériques, il se peut qu'ils ne représentent pas le modèle ou la structure actuelle.
- Par leur nature particulière, KOHLER recommande que l'installation des éviers à encastrés par dessous devrait être effectuée par des Installateurs Qualifiés.
- Pour assurer une bonne mise en place de l'évier dans le meuble, KOHLER recommande de fournir l'évier à installer au fabricant du meuble.
- Pour assurer une installation sécurisée et sans dommage, **deux personnes doivent effectuer les étapes d'installation suivantes.**
- N'utilisez pas de matériaux adhésifs d'étanchéité avec ce produit.

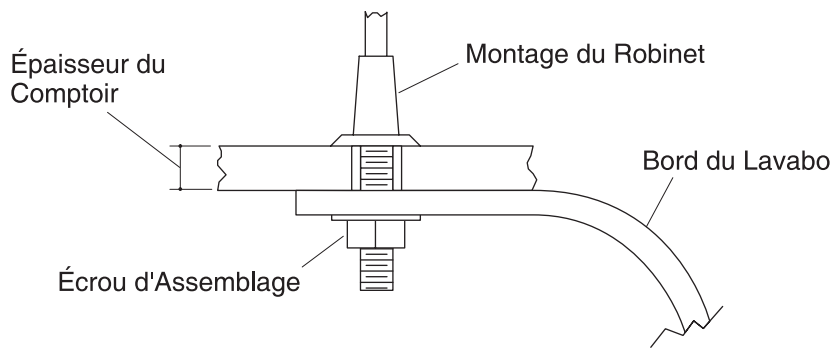

1. Préparation

- Installez les tuyaux des arrivées d'eau et de l'évacuation, selon l'information du plan de raccordement.

Installation Sous le Comptoir

- Assurez-vous de pouvoir assembler le robinet sur le comptoir et l'évier.
- Déterminez ceci en mesurant l'épaisseur du comptoir ainsi que l'épaisseur du rebord de l'évier. $3/8''$ (1 cm) plus ou moins $1/32''$ (1 mm), et comparez cette mesure avec la distance disponible entre la longueur de la tige et la partie basse du robinet et l'écrou du support. Si les mesures coïncident ou sont plus longues, procédez à l'installation. Si non, choisissez un comptoir plus fin ou un autre modèle de robinetterie.

Installation Des Carreaux

- Pour l'installation de cet évier, nous vous conseillons de poser le panneau d'appui pour carreaux sur du contreplaqué. Les carreaux doivent être collés avec un ciment sec ou du mortier de Portland en latex. Les sous-couches acceptables incluent :
 - Bois contreplaqué de $3/4''$ (1,9 cm) pour l'extérieur.
 - Bois contreplaqué de $3/4''$ (1,9 cm) pour l'extérieur.

IMPORTANT ! Ne pas utiliser :

- Aggloméré
- Bois contreplaqué d'intérieur
- Panneau de revêtement de plâtre

Préparation (cont.)

- Consultez le Fabricant des carreaux afin de déterminer les matériaux à utiliser.

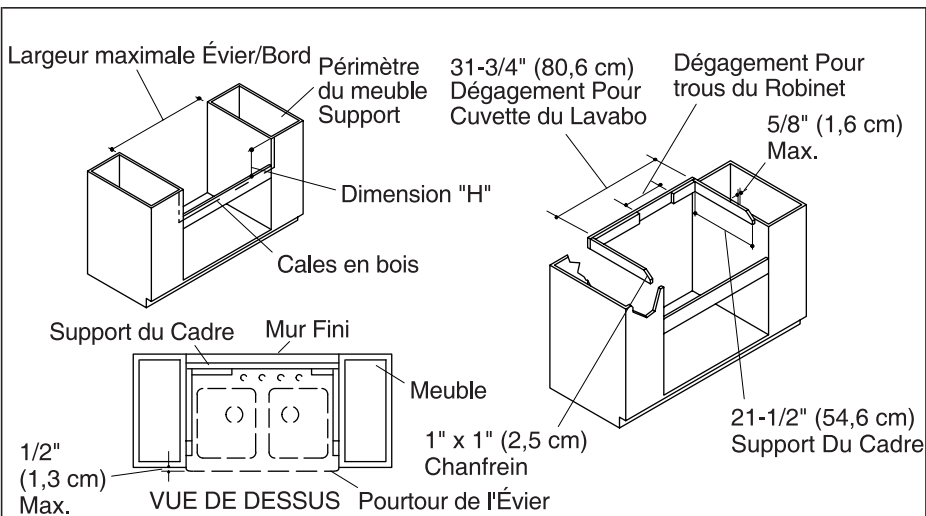

2. Construction du Meuble / Support



ATTENTION : Risque de blessures ou d'endommagement du produit. Le support en bois et le cadre de l'évier doivent pouvoir supporter 300 lbs (136 Kg) (136 kg) (Poids approximatif de l'évier en fonte plein d'eau avec son broyeur de déchets installé)

- Prenez les dimensions de l'évier existant, incluant le tablier. L'ouverture du meuble doit être égale à la dimension de l'évier, ceci pour assurer qu'il y ait un espace entre le bandeau de l'évier et le meuble.

REMARQUE : Si l'évier n'est pas disponible au moment de l'installation, prévoyez l'utilisation des cales sur l'ouverture du meuble, après avoir installé le meuble et avant l'installation de l'évier.

- Avant de continuer, déterminez si l'évier sera égale ou si il dépassera légèrement de l'avant du meuble. L'évier ne peut dépasser de 1/2" (1,3 cm) au delà de la face avant du meuble.
- Construisez un support en bois pour qu'il contienne dans le meuble. Laissez un espace nécessaire pour l'assemblage du robinet et de l'évier.

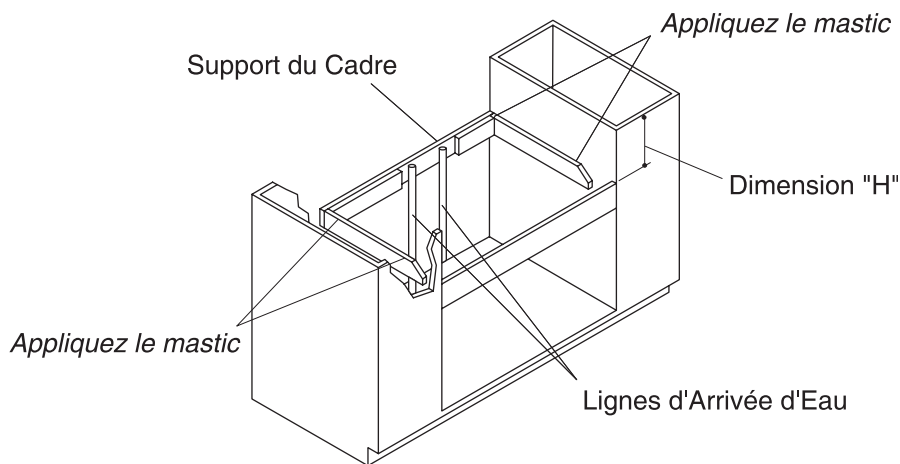

3. Installation finale d'ossature

Installation Des Carreaux

- Cet évier est conçu pour être installé de niveau avec les carreaux ou plus bas. Mesurez et comparez l'épaisseur du rebord de l'évier et des carreaux. L'épaisseur du rebord de l'évier est de 3/8" (1 cm) plus ou moins 1/32" (1 mm). Prenez ces mesures en considération quand vous déterminerez l'emplacement des supports (Dimension H). A cause de la différence d'épaisseur entre les carreaux et le lavabo, ou si vous utilisez du mortier, prévoyez les dégagements nécessaires, afin d'utiliser des cales ou de faire d'autres réglages au besoin.

Installation Sous Comptoir et sur Surface Solide

- Positionnez le cadre de support dans l'ouverture du meuble, pour que quand installé, le dessus de l'évier soit de niveau avec le dessus du meuble (Dimension H).

Pour toutes les Installations

REMARQUE : Assurez-vous que les dispositifs d'ancrage ne dépassent pas à travers le meuble.

- Fixez le cadre d'appui au meuble. Installez les dispositifs d'ancrage de façon à permettre un enlèvement facile de l'évier.

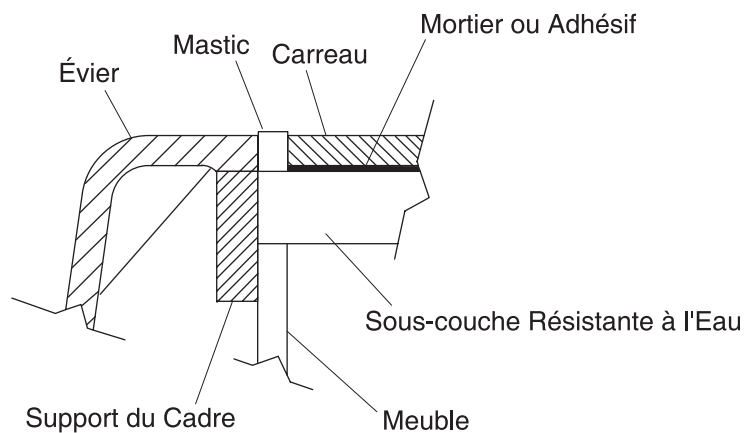

4. Installation Des Carreaux

⚠ ATTENTION : Risque de blessures ou d'endommagement du produit. Les éviers en fonte sont très lourds. Demandez de l'aide pour soulever et mettre en place cet évier.

- Vérifiez que l'évier contienne dans la découpe du meuble. Poncez l'ouverture ou ajoutez des cales au besoin.
- Assemblez le receveur de la crépine ou le broyeur de déchets à l'évier conformément à la notice du fabricant.
- Installez le robinet à l'évier selon la notice du fabricant qui accompagne le produit.
- Appliquez un boudin de mastic de 1" (2,5 cm) à chaque coin du cadre qui touche l'évier.

REMARQUE : Si vous utilisez des cales, des joints seront nécessaires.

- Placez l'évier avec soin sur le cadre, de manière à aligner le centre de l'évier sur le meuble.
- Facultatif :** Appliquez un joint sur le meuble et le bandau.
- Vérifiez que le lavabo soit de niveau. Ajustez ou placez des cales entre l'évier et le support.
- Posez les Carreaux. Pour absorber les vibrations du broyeur, appliquez du mastic entre l'évier et les carreaux contre le rebord de l'évier. Ceci évitera que le coulis s'effrite autour de l'évier.
- Laissez prendre le mastic pendant au moins 30 minutes avant de continuer.

Installation Des Carreaux (cont.)

- Raccordez et fixez le siphon au drain, puis compléter les raccords des arrivées d'eau au robinet, selon la notice qui accompagne ce robinet.
- Laissez couler l'eau dans le lavabo et vérifiez s'il y a des fuites.
- Nettoyez avec des nettoyeurs non abrasifs.

Bord du Lavabo à Niveau
Avec Le Meuble

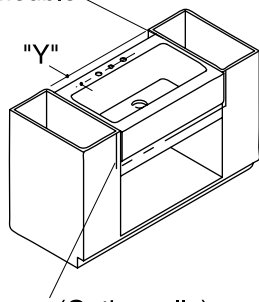

Bouche-Trous (Optionnelle)

5. Installation Sous Comptoir Solide



ATTENTION : Risque de blessures ou d'endommagement du produit. Les éviers en fonte sont très lourds. Demandez de l'aide pour soulever et mettre en place cet évier.

REMARQUE : Les instructions de cette section sont pour des installations sous le comptoir et en surface. Toutes différences sont notées dans ce texte

- Vérifiez que l'évier contienne dans la découpe du meuble. Poncez l'ouverture ou ajoutez des cales au besoin.
- Pour une installation sur surface solide, installez le robinet à l'évier selon la notice du fabricant qui accompagne le produit.
- Assemblez le receveur de la crépine ou le broyeur de déchets à l'évier et conformément à la notice du fabricant.
- Appliquez un boudin de mastic de 1" (2,5 cm) à chaque coin du cadre qui touche l'évier.

REMARQUE : Si vous utilisez des cales, des joints seront nécessaires.

- Placez l'évier avec soin sur le cadre, de manière à aligner le centre de l'évier sur le meuble.
- Facultatif :** Appliquez un joint sur le meuble et la face avant.
- Vérifiez que le lavabo soit de niveau. Le dessus de l'évier doit être de niveau avec le dessus du meuble. Ajustez ou placez des cales entre l'évier et le support.
- Étant donné le nombre de dimensions d'ouvertures possibles, aucun plan n'est fourni. Si vous utilisez une planche à découper K-5984, la longueur minimale de la découpe est de 31" (78,7 cm).

Installation Sous Comptoir Solide (cont.)

- Mesurez soigneusement le comptoir pour déterminer l'emplacement exact de l'ouverture.

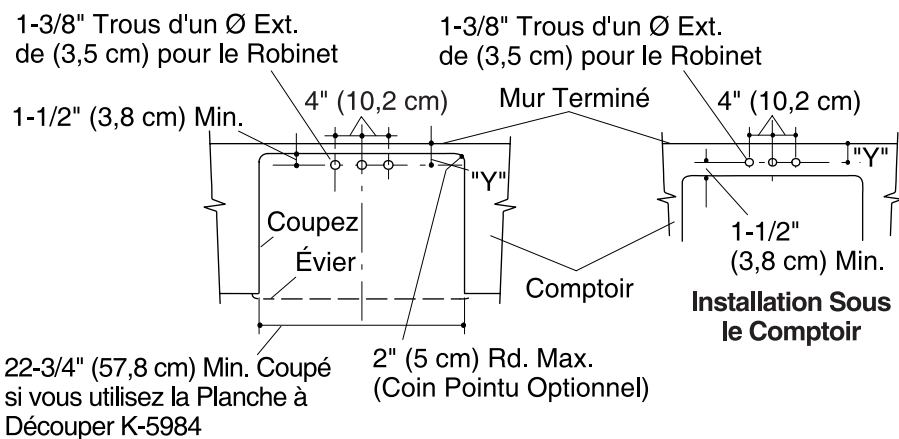

Installations sur Surfaces Solides :

6. Installation Sous Comptoir Solide

ATTENTION : Risque de blessures ou d'endommagement du produit. Les éviers en fonte sont très lourds. Demandez de l'aide pour soulever et mettre en place cet évier.

ATTENTION : Risque d'endommagement du produit. Ne pas couper, percer ou poncer le plan de travail s'il est sur l'évier.

Chaque installation sous comptoir et sur surface solide sont expliquées dans ces instructions. Toutes différences sont notées dans ce texte.

- Mesurez la distance "Y" (voyez l'illustration) à partir du mur terminé, jusqu'au centre des orifices du robinet. Cette dimension servira à déterminer l'axe de l'orifice du robinet et le rebord arrière de l'ouverture du comptoir. Prévoyez suffisamment d'espaces entre les poignées du robinet et le dossier ou le mur terminé pour assurer le bon fonctionnement des robinets.
- Depuis le bord extérieur du comptoir, mesurez la même distance "Y" et marquez le centre du robinet. Pour une installation sous comptoir, enlevez 1-1/2" (3,8 cm) à l'axe central de l'orifice du robinet pour déterminer l'emplacement du bord arrière de la découpe. Pour une installation sur surface solide, enlevez 1-1/2" (3,8 cm) à l'axe central de l'orifice du robinet pour déterminer l'emplacement du bord arrière de la découpe.
- Tracez la découpe, à l'aide d'un crayon à papier.

Installation Sous Comptoir Solide (cont.)

- Pour une installation sous comptoir, localisez les trous des robinets.
- Découpez l'ouverture, en suivant soigneusement la ligne du tracé au crayon à papier.
- Pour une installation sous comptoir, localisez les trous des robinets.
- Poncez les bords de la découpe et retirez toutes marques de scies. Pour les revêtements de comptoir en bois, imperméabilisez les surfaces de bois non protégées.
- Nettoyez le dessus du rebord de l'évier et éliminez tout débris de la surface. Nettoyez autour de l'ouverture de la partie inférieure du comptoir et vérifiez que la surface soit lisse et sans défaut .
- Appliquez du mastic autour du rebord d'évier (à l'endroit où le rebord contact le comptoir).
- Placez le comptoir sur l'évier, en s'assurant de la bonne adhésion entre le rebord d'évier et la base de comptoir.
- Essuyez tout excédent de mastic à l'aide d'un linge sec. Remplissez tous espaces entre les rebords et le comptoir.
- Laissez prendre le mastic pour au moins 30 minutes avant de continuer,
- Pour une installation sur surface solide, installez le robinet à l'évier selon la notice du fabricant qui accompagne le produit.
- Raccordez et fixez le siphon au drain, puis complétez les raccords d'arrivée d'eau au robinet, selon la notice qui accompagne le robinet.
- Laissez couler l'eau dans le lavabo et vérifiez s'il y a des fuites.
- Nettoyez avec des nettoyeurs non abrasifs.

Guía de Instalación

Fregaderos de hierro fundido con faldón frontal

Herramientas y materiales



Gafas de protección



Cinta métrica



Lápiz



Taladro



Tijeras



Sellador

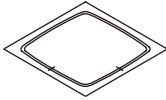

Plantilla (incluida)

Más:

- Taladro con broca de 1/2" o mayor
- Serrucho de calar de 1-3/8"
- Componentes para la estructura de soporte
- Bloque de lijado
- Papeles de lija surtidos
- Lijadora orbital (opcional)

Gracias por elegir los productos de Kohler

Apreciamos su elección por la calidad de Kohler. Por favor, tome unos minutos para leer este manual antes de comenzar la instalación. En caso de problemas de instalación o de funcionamiento, no dude en contactarnos. Nuestros números de teléfono y nuestra página web se encuentran en la solapa posterior. Gracias nuevamente por escoger a Kohler.

Antes de comenzar



PRECAUCIÓN: Riesgo de lesiones personales o daños al producto. Los fregaderos de hierro fundido son muy pesados. Obtenga ayuda para colocar el fregadero en su lugar.

- Cumpla con todos los códigos locales de plomería y de construcción.
- Antes de la instalación, verifique que las piezas no estén dañadas. Coloque el fregadero en la caja como protección hasta el momento de la instalación.
- Examine las tuberías de suministro y de desagüe. Reemplácelas de ser necesario.

Antes de comenzar (cont.)

- Debido a la variedad de instalaciones posibles con este fregadero, puede que necesite utilizar otros procedimientos de instalación no descritos en estas instrucciones. A causa de la variedad de azulejos disponibles, es necesario que tome las medidas exactas antes de iniciar la instalación.
- Es muy importante emplear los materiales apropiados para su fregadero. La selección correcta del azulejo es crítica para una instalación segura. Se recomienda utilizar los azulejos de 3/8" (1 cm). A causa de la variación en el espesor del azulejo, es importante que el carpintero, el instalador de azulejos y el plomero sepan con precisión el tipo de azulejo seleccionado.
- Después de seleccionar el azulejo, suministre una muestra a cada contratista involucrado en el proyecto. Es muy importante que el carpintero, el instalador de azulejos y el plomero estén en contacto entre ellos para poder discutir sobre los requisitos del proyecto.
- El gabinete y la estructura ilustrados en estas instrucciones son genéricos y quizá no representen el diseño o la estructura real.
- Debido al carácter de las instalaciones bajo el mostrador, Kohler Co. recomienda que las mismas sean realizadas por un personal calificado y con experiencia.
- Para asegurarse de que el fregadero encaje correctamente en el gabinete, Kohler sugiere entregar al ebanista el fregadero que va a instalar.
- Para asegurarse de que la instalación sea segura y no cause daños, **se recomienda que dos personas instalen el fregadero.**
- No utilice adhesivos ni selladores adhesivos con este producto.

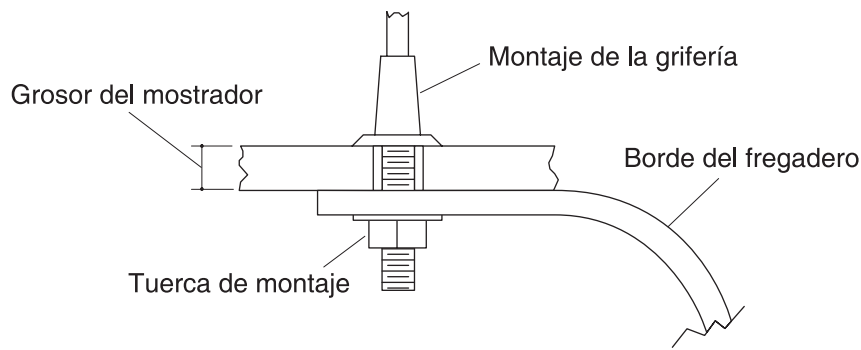

1. Preparación

- Instale las tuberías de suministro de agua y desagüe conforme al diagrama de instalación.

Instalaciones bajo el mostrador

- Verifique que la grifería pueda montarse por completo en el fregadero y mostrador.
- Para determinarlo, mida el grosor del mostrador más el del borde del fregadero, $3/8''$ (1 cm) más o menos $1/32''$ (1 mm), y compárelo con la longitud del vástago disponible entre la base del montaje de la grifería y la tuerca de montaje. Si la longitud del vástago disponible tiene la misma medida o es más larga que la necesaria, continúe con la instalación. Si no es así, elija otra grifería o mostrador de superficie más delgada.

Instalaciones empotradas

- El contrapiso recomendado para instalar este fregadero es la placa de soporte de azulejos sobre la madera contrachapada. El azulejo debe fijarse a la placa de soporte con un mortero de fijar en seco o un mortero Portland de látex. Los contrapisos aceptables incluyen:
 - La placa de soporte de azulejos sobre madera contrachapada de grado exterior de $3/4''$ (1,9 cm)
 - La madera contrachapada de grado exterior de $3/4''$ (1,9 cm)

¡IMPORTANTE! No utilice:

- Tableros de aglomerado
- Madera contrachapada de grado interior

Preparación (cont.)

- Paneles murales de yeso
- Consulte con el contratista de azulejos para determinar los materiales que se deben utilizar con el azulejo.

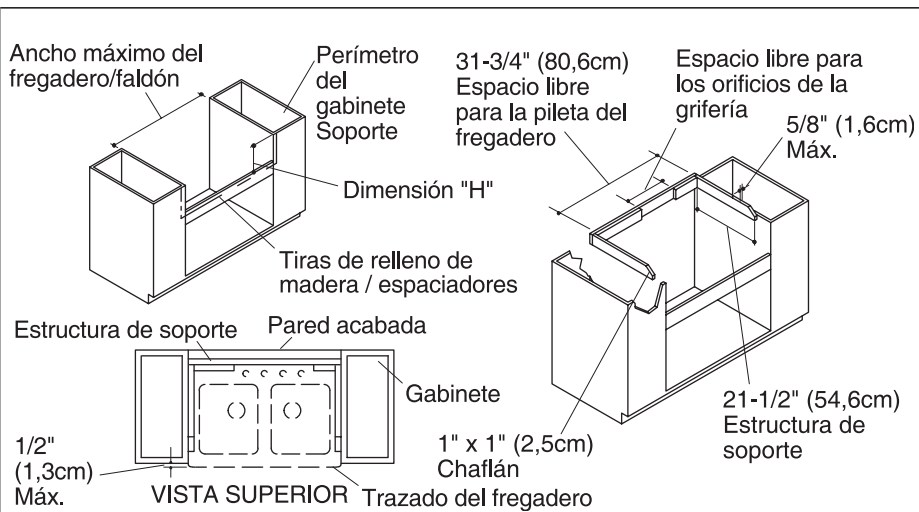

2. Construcción del gabinete y la estructura de soporte



PRECAUCIÓN: Riesgo de lesiones personales o daños al producto. La estructura de soporte de madera para el fregadero debe soportar 300 libras. (136 kg) (peso aproximado del fregadero de hierro fundido lleno con un triturador de basura instalado).

- Mida el tamaño del fregadero, incluyendo el faldón. La abertura del gabinete debe ser igual a las dimensiones del fregadero/faldón para asegurarse de que haya un espacio mínimo entre el fregadero y el gabinete.

NOTA: Si no se dispone de fregadero a la hora de la instalación, coloque tiras de relleno de madera o espaciadores en la abertura del gabinete una vez instalada la estructura y antes de instalar el fregadero.

- Determine si el fregadero estará alineado con el gabinete o si sobresaldrá por la parte delantera del gabinete. El fregadero no debe sobresalir más de 1/2" (1,3 cm) por el frente del gabinete.
- Construya una estructura de soporte de madera que encaje en la abertura del gabinete. Proporcione suficiente espacio para el montaje de la grifería y la piletta del fregadero.

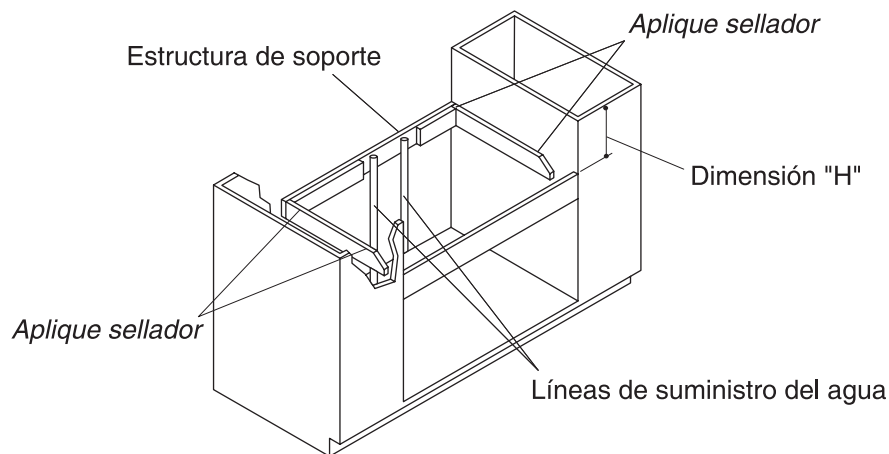

3. Instale la estructura de soporte

Instalaciones empotradas

- El fregadero está diseñado para que, una vez instalado, esté al ras de o un poco más bajo que los azulejos que la rodean. Mida y compare el grosor del borde del fregadero y los azulejos. El grosor del borde de este fregadero es $3/8''$ (1 cm) más o menos $1/32''$ (1 mm). Considere estas medidas cuando determine el emplazamiento de la estructura de soporte (Dimensión H). Debido al espesor variable del azulejo y fregadero, o en caso de que utilice adhesivo en la instalación, es posible que necesite dejar espacio suficiente para poder utilizar cuñas o rebajar el contrapiso según sea necesario.

Instalaciones bajo el mostrador y sobre superficies slidas

- Coloque la estructura de soporte en la abertura del gabinete de manera que cuando esté instalado, la parte superior del fregadero esté nivelado y a ras con la parte superior del gabinete (Dimensión H).

Instale la estructura de soporte (cont.)

Para todas las instalaciones

NOTA: Asegúrese de que el material de fijación no penetre en las paredes del gabinete.

- Fije la estructura de soporte en el gabinete. Coloque el material de fijación de manera que facilite el desmontaje del fregadero en caso de que se deba desmontar o reemplazar.

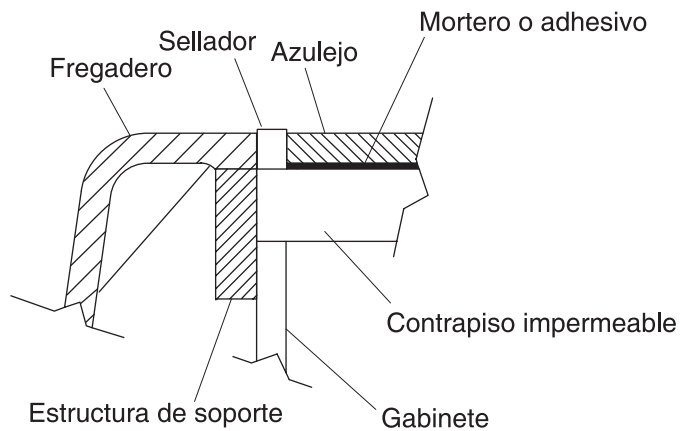

4. Instalación empotrada



PRECAUCIÓN: Riesgo de lesiones personales o daños al producto. Los fregaderos de hierro fundido son muy pesados. Obtenga ayuda para colocar el fregadero en su lugar.

- Compruebe que el fregadero encaje en la abertura del gabinete. De ser necesario, lije la abertura o añada tiras de relleno de madera.
- Instale el colador o triturador de basura en el fregadero conforme a las instrucciones del fabricante.
- Instale la grifería en el fregadero según las instrucciones del fabricante.
- Coloque 1" (2,5 cm) de sellador en cada esquina de la estructura de soporte en contacto con el fregadero.

NOTA: Si utiliza cuñas, necesitará aplicar más sellador.

- Coloque el fregadero con cuidado en la estructura, y asegúrese de centrar el fregadero en el gabinete.
- Opcional:** Aplique sellador entre el gabinete y el faldón.
- Verifique que el fregadero esté nivelado. Ajuste o utilice cuñas entre el fregadero y el soporte según sea necesario.
- Instale los azulejos. Para absorber la vibración del triturador de basura, aplique sellador entre el fregadero y los azulejos junto al borde del fregadero. Esto impedirá que el cemento alrededor del fregadero se agriete.
- Antes de continuar, permita que el sellador se seque durante 30 minutos como mínimo.

Instalación empotrada (cont.)

- Conecte y fije el sifón en el colador y complete las conexiones del suministro de agua a la grifería, conforme a las instrucciones incluidas con la grifería.
- Abra los suministros de agua y verifique que no haya fugas.
- Utilice productos de limpieza que no sean abrasivos.

El borde del fregadero debe estar al ras con la parte superior del gabinete

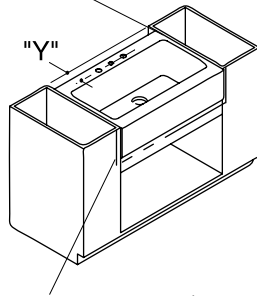

Tiras de relleno de madera (opcional)

5. Preparación de la superficie sólida/bajo el mostrador



PRECAUCIÓN: Riesgo de lesiones personales o daños al producto. Los fregaderos de hierro fundido son muy pesados. Obtenga ayuda para colocar el fregadero en su lugar.

NOTA: Las instrucciones de esta sección son para la instalación tanto bajo el mostrador como sobre superficies sólidas. Las diferencias se han anotado en el texto.

- Compruebe que el fregadero encaje en la abertura del gabinete. De ser necesario, lije la abertura o añada tiras de relleno de madera.
- Para la instalación sobre superficies sólidas, instale la grifería en el fregadero según las instrucciones del fabricante.
- Instale el colador o triturador de basura en el fregadero conforme a las instrucciones del fabricante.
- Coloque 1" (2,5 cm) de sellador en cada esquina de la estructura de soporte en contacto con el fregadero.

NOTA: Si utiliza cuñas, necesitará aplicar más sellador.

- Coloque el fregadero con cuidado en la estructura, y asegúrese de centrar el fregadero en el gabinete.
- Opcional:** Aplique sellador entre el gabinete y el faldón.
- Verifique que el fregadero esté nivelado. La parte superior del fregadero debe quedar al mismo nivel que la parte superior del gabinete de manera que permita la correcta instalación del mostrador. Ajuste o utilice cuñas entre el fregadero y el soporte según sea necesario.

Preparación de la superficie sólida/bajo el mostrador (cont.)

- Debido a los distintos tamaños de abertura posibles, no se ha incluido ninguna plantilla. Si se emplea la tabla de cortar K-5984, la longitud mínima de la abertura es de 31" (78,7 cm).
- Mida el mostrador con detenimiento para determinar la ubicación exacta de la abertura.

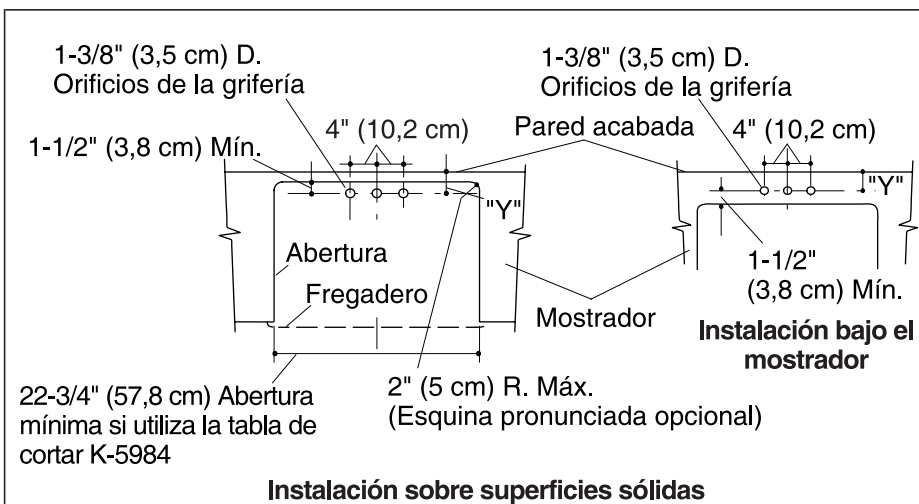

6. Instalación de la superficie sólida/bajo el mostrador

⚠ PRECAUCIÓN: Riesgo de lesiones personales o daños al producto. Los fregaderos de hierro fundido son muy pesados. Obtenga ayuda para colocar el fregadero en su lugar.

⚠ PRECAUCIÓN: Riesgo de daños al producto. No corte, taladre o lije el mostrador mientras esté sobre el aparato sanitario.

Estas instrucciones cubren las instalaciones bajo el mostrador y sobre superficies sólidas. Las diferencias se han anotado en el texto.

- Mida la distancia en Y (ver ilustración) desde la pared acabada hasta el centro de los orificios de la grifería en el fregadero. Utilice estas medidas para ubicar la línea central de la grifería y el borde posterior de la abertura sobre el mostrador. Compruebe que haya suficiente espacio entre las manijas de la grifería y la pared posterior o acabada para así asegurarse del buen funcionamiento de la grifería.
- Desde el borde posterior del mostrador, mida la distancia igual que Y y trace la línea central de la grifería. Para la instalación bajo el mostrador, añada 1-1/2 (3,8 cm) a la línea central de la grifería, para hallar el borde posterior de la abertura. Para la instalación sobre superficies sólidas, añada 1-1/2 (3,8 cm) a la línea central de la grifería, para hallar el borde posterior de la abertura.
- Trace la plantilla sobre el mostrador con un lápiz de mina blanda.

Instalación de la superficie sólida/bajo el mostrador (cont.)

- Para la instalación bajo el mostrador, ubique los orificios de la grifería.
- Corte la abertura siguiendo con cuidado la línea trazada en lápiz.
- Para la instalación bajo el mostrador, perfore los orificios de la grifería.
- Lije los bordes de la abertura para alisar la superficie y eliminar todas las marcas de la segueta. Impermeabilice todas las áreas desprotegidas de la madera en los mostradores laminados.
- Limpie la parte superior del borde del fregadero, y asegúrese de que la superficie no tenga residuos. Limpie la parte inferior del mostrador, a lo largo del área de la abertura, para asegurarse de que la superficie esté lisa, limpia y sin irregularidades.
- Aplique una cantidad abundante de sellador alrededor del borde del fregadero en el área en el que el borde esté en contacto con el mostrador.
- Coloque el mostrador sobre el fregadero, asegurándose de que el sellador se adhiera bien entre el borde del fregadero y la parte inferior del mostrador.
- Elimine el exceso de sellador de inmediato con un paño húmedo. Rellene los huecos vacíos entre el borde y el mostrador de ser necesario.
- Antes de continuar, permita que el sellador se seque durante 30 minutos como mínimo.
- Para la instalación bajo el mostrador, instale la grifería en el fregadero y el mostrador según las instrucciones del fabricante.
- Conecte y fije el sifón en el colador y complete las conexiones del suministro de agua a la grifería, conforme a las instrucciones incluidas con la grifería.
- Abra los suministros de agua y verifique que no haya fugas.
- Utilice productos de limpieza que no sean abrasivos.

1019950-2-**B**

USA: 1-800-4-KOHLER
Canada: 1-800-964-5590
México: 001-877-680-1310

kohler.com

THE BOLD LOOK
OF **KOHLER**®

©2004 Kohler Co.

1019950-2-B