

Installation and Care Guide
Guide d'installation et d'entretien
Guía de instalación y cuidado

Shower Accessories
Accessoires de douche
Accesorios de ducha

K-8515, K-8516, K-8517,
K-9515, K-9516

M product numbers are for Mexico (i.e. K-12345M)
Los números de productos seguidos de M
corresponden a México (Ej. K-12345M)

USA/Canada: 1-800-4KOHLER

México: 001-800-456-4537

kohler.com

THE BOLD LOOK
OF **KOHLER**®

1148058-2-A

©2010 Kohler Co.

Tools/Outils/Herramientas



Pencil
Crayon à papier
Lápiz



Tape Measure
Mètre ruban
Cinta para medir



Drill with 1/4" and 3/8" Bits
Percer avec des forets de 1/4 et de 3/8"
Taladre con brocas de 1/4" y 3/8"

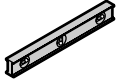

Level
Niveau à bulle
Nivel

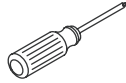

Phillips Screwdriver
Tournevis Phillips
Destornillador Phillips

Important Information

IMPORTANT! The slide bar must be mounted to stud framing supports at both the top and bottom mounting locations. Plastic wall anchors will not support the slide bar. Do not use or depend on plastic wall anchors to attach the slide bar.

NOTE: The slide bar should not be installed in an area 24" (61 cm) to 48" (121.9 cm) from the floor (the critical support area as defined in ASTM F446).

NOTE: Plumbing codes may require a vacuum breaker (such as Kohler Part K-13056) be installed in line to handshowers. Please consult with local plumbing officials.

- This guide covers installation for fixed holders, holders, and slide bars. Follow only the instructions for your specific product.
- Observe all local plumbing and building codes.

Informations importantes

IMPORTANT! La barre coulissante doit être montée aux support du cadrage de l'axe aux deux emplacements de montage hauts et bas. Les ancrages muraux en plastique ne supporteront pas la barre coulissante. Ne pas utiliser ni compter sur des ancrages en plastique pour attacher la barre coulissante.

REMARQUE: Cette barre coulissante ne doit pas être installée dans un emplacement compris entre 24" (61 cm) et 48" (121,9 cm) du sol (l'endroit critique de support tel que défini dans l'ASTM F446).

REMARQUE: Les codes de plomberie peuvent exiger l'installation d'un robinet casse-vide (tel que la pièce Kohler K-13056) en ligne avec les douchettes. Prière de consulter les représentants locaux de plomberie.

- Ce guide couvre l'installation pour les supports fixes, les supports et les barres coulissantes. Suivre uniquement les instructions pour votre produit spécifique.
- Respecter tous les codes de plomberie et de bâtiment locaux.

Información importante

¡IMPORTANTE! La barra deslizante se debe montar a los soportes de una estructura de postes de madera, tanto arriba como abajo. Los anclajes de pared de plástico no soportarán la barra deslizante. No utilice ni dependa de anclajes de pared de plástico para fijar la barra deslizante.

Información importante (cont.)

NOTA: La barra deslizante no se debe instalar en un área de 24" (61 cm) a 48" (121,9 cm) desde el piso (el área de soporte crítico según lo define la norma ASTM F446).

NOTA: Es posible que las normas de plomería requieran que se instale una válvula rompevacío (como la K-13056 de Kohler) en línea con la ducha de mano. Consulte las normas de plomería locales.

- Esta guía cubre la instalación de soportes portadores fijos, soportes portadores y barras deslizantes. Siga solamente las instrucciones para su producto específico.
- Cumpla con todos los códigos locales de plomería y construcción.

1. Fixed Holder – Preparation

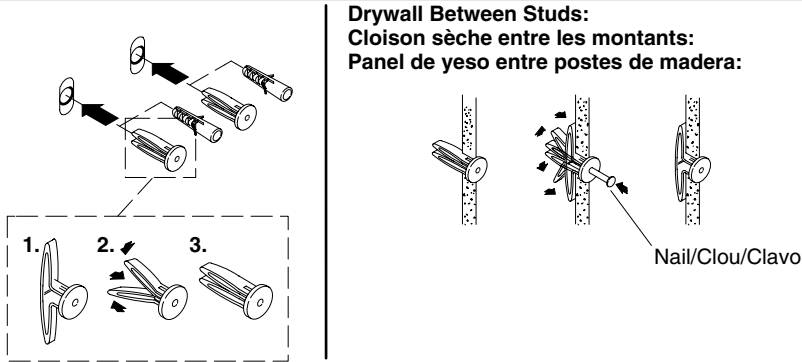
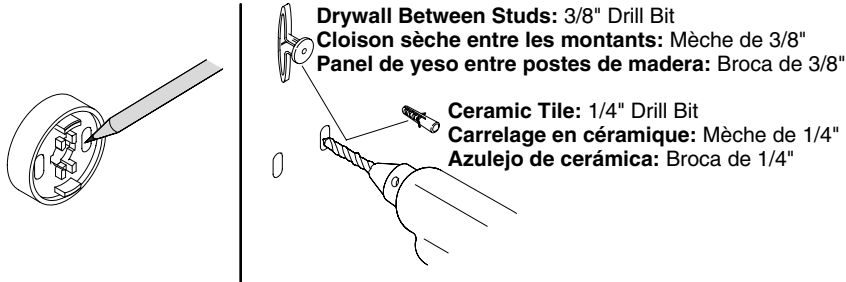

- Using the base, mark the mounting holes onto the wall.
- Verify the marked locations are level.

For Drywall Between Studs:

- Using a 3/8" drill bit, predrill at each marked location.
- Press the toggle anchor shown into the wall.
- Use a nail to expand the anchor legs.

For Ceramic Tile:

- Using a 1/4" drill bit, predrill at each marked location.
- Press the anchor shown into the wall.

Support fixe – Préparation

- Utiliser la base et marquer les trous de fixation dans le mur.
- Vérifier que les emplacements marqués sont nivelés.

Pour cloison sèche entre les montants:

- Utiliser un foret de 3/8" pour percer au préalable à chaque emplacement marqué.
- Appuyer sur le boulon à ailette indiqué pour le mettre dans le mur.
- Utiliser un clou pour prolonger les jambes du dispositif d'ancrage.

Pour les carreaux de céramique:

- Utiliser un foret de 1/4" pour percer au préalable à chaque emplacement marqué.
- Appuyer sur le dispositif d'ancrage indiqué pour le mettre dans le mur.

Soporte portador fijo – Preparación

- Utilice la base para marcar los lugares para los orificios de fijación en la pared.
- Verifique que los lugares que marcó estén a nivel.

Para panel de yeso entre postes de madera:

- Con una broca de 3/8", pretaladre en cada lugar marcado.
- Presione los sujetadores mariposa que se ilustran dentro de la pared.
- Utilice un clavo para para expandir las patas del anclaje.

Para azulejo de cerámica:

- Con una broca de 1/4", pretaladre en cada lugar marcado.
- Presione los anclajes que se ilustran dentro de la pared.

2. Fixed Holder – Installation

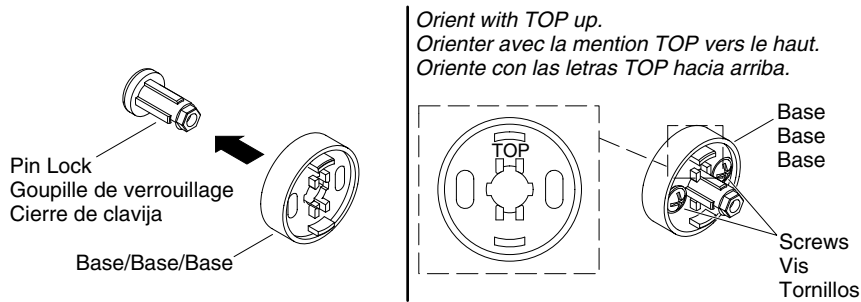

*Orient with arrows pointing up.
Orienter avec les flèches tournées vers le haut.
Oriente con las flechas hacia arriba.*

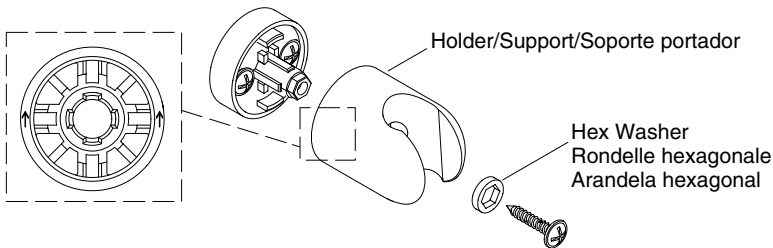

- Slide the base onto the pin lock.
- Orient the base assembly with "TOP" up.
- Secure to the wall with the two screws.
- Ensure the arrows on the back of the holder are pointing up, then slide the holder onto the base assembly.
- Secure the holder with the hex washer and screw.

Support fixe – Installation

- Faire glisser la base sur la cheville de verrouillage.
- Orienter la base avec la mention "TOP" vers le haut.
- Fixer sur le mur avec les deux vis.
- S'assurer que les flèches situées sur l'arrière du support sont tournées vers le haut, puis faire glisser le support sur la base.
- Sécuriser la poignée avec une rondelle et une vis.

Soporte portador fijo – Instalación

- Deslice la base sobre el cierre de clavija.
- Oriente el montaje de la base con la palabra "TOP" hacia arriba.
- Fije a la pared con los dos tornillos.

Soporte portador fijo – Instalación (cont.)

- Asegúrese de que las flechas de la parte posterior del soporte portador estén apuntando hacia arriba, luego deslice el soporte portador sobre el montaje de la base.
- Fije el soporte portador con la arandela hexagonal y tornillo.

1. Holder – Preparation

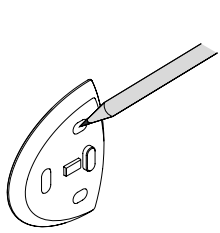

Drywall Between Studs: 3/8" Drill Bit
Cloison sèche entre les montants: Mèche de 3/8"
Panel de yeso entre postes de madera: Broca de 3/8"

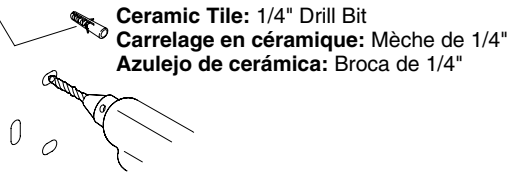

Ceramic Tile: 1/4" Drill Bit
Carrelage en céramique: Mèche de 1/4"
Azulejo de cerámica: Broca de 1/4"

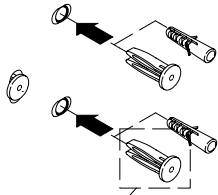

Drywall Between Studs:
Cloison sèche entre les montants:
Panel de yeso entre postes de madera:

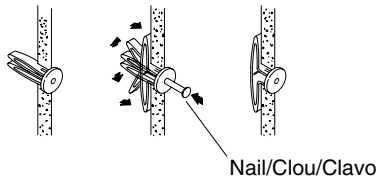

Nail/Clou/Clavo

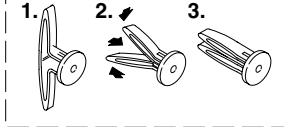

- Using the escutcheon, mark the mounting holes onto the wall.
- Verify the marked locations are plumb.

For Drywall Between Studs:

- Using a 3/8" drill bit, predrill at each marked location.
- Press the toggle anchor shown into the wall.
- Use a nail to expand the anchor legs.

For Ceramic Tile:

- Using a 1/4" drill bit, predrill at each marked location.
- Press the anchor shown into the wall.

Support – Préparation

- Utiliser l'applique et marquer les trous de fixation dans le mur.
- Vérifier que les emplacements marqués sont d'aplomb.

Pour cloison sèche entre les montants:

- Utiliser un foret de 3/8" pour percer au préalable à chaque emplacement marqué.
- Appuyer sur le boulon à ailette indiqué pour le mettre dans le mur.
- Utiliser un clou pour prolonger les jambes du dispositif d'ancrage.

Pour les carreaux de céramique:

- Utiliser un foret de 1/4" pour percer au préalable à chaque emplacement marqué.
- Appuyer sur le dispositif d'ancrage indiqué pour le mettre dans le mur.

Soporte portador – Preparación

- Utilice el chapetón para marcar los lugares para los orificios de fijación en la pared.
- Verifique que los lugares que marcó estén a plomo.

Para panel de yeso entre postes de madera:

- Con una broca de 3/8", pretaladre en cada lugar marcado.
- Presione los sujetadores mariposa que se ilustran dentro de la pared.
- Utilice un clavo para para expandir las patas del anclaje.

Para azulejo de cerámica:

- Con una broca de 1/4", pretaladre en cada lugar marcado.
- Presione los anclajes que se ilustran dentro de la pared.

2. Holder – Installation

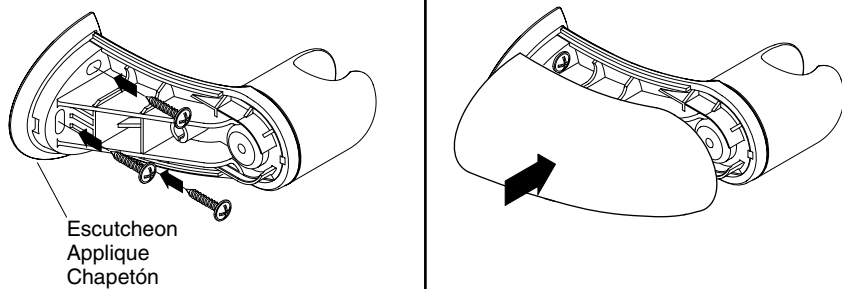

NOTE: The holder can be installed with or without the escutcheon.

- Secure the escutcheon (optional) and holder with the three screws.
- Press the cover onto the holder.

Support – Installation

REMARQUE: Le support peut être installé avec ou sans l'applique.

- Fixer l'applique en place (optionnel) et le support avec les trois vis.
- Appuyer sur le couvercle pour l'enfoncer sur le support.

Soporte portador – Instalación

NOTA: El soporte portador se puede instalar con o sin el chapetón.

- Fije el chapetón (opcional) y el soporte portador con los tres tornillos.
- Presione la tapa sobre el soporte portador.

1. Slide Bar – Installation

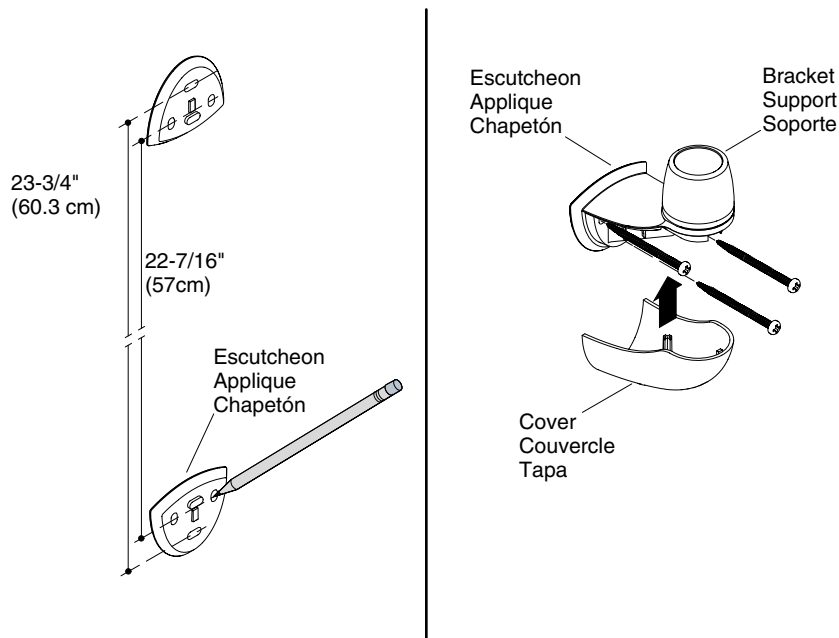

- Using the escutcheon, mark the mounting holes for the bottom bracket onto the wall.
- Mark the centerlines for the top bracket mounting holes. Refer to the illustration above for measurements.
- Verify the marked locations are both level and plumb.
- Verify all marked locations are over a stud or other sufficient backing.

IMPORTANT! Pre-drill through the wall surface only, not into the studs.

- Using a 3/16" drill bit, pre-drill at each marked location.

NOTE: The slide bar can be installed with or without the escutcheons.

- Secure the escutcheon (optional) and bottom bracket with the three screws.
- Press the cover onto the bottom bracket.

Installation – Barre coulissante

- Utiliser l'applique et marquer les trous de fixation pour le support inférieur sur le mur.
- Marquer les lignes centrales pour les trous de fixation du support supérieur. Voir l'illustration ci-dessus pour les mesures.
- Vérifier que les emplacements marqués sont à niveau et d'aplomb.
- Vérifier que tous les emplacements marqués se trouvent par-dessus un goujon ou un autre renfort suffisant.

Installation – Barre coulissante (cont.)

IMPORTANT! Percer au préalable à travers la surface du mur seulement, non pas dans les goujons.

- Utiliser un foret de 3/16" pour percer au préalable à chaque emplacement marqué.

REMARQUE: La barre coulissante peut être installée avec ou sans les appliques.

- Fixer l'applique en place (optionnel) et le support inférieur avec les trois vis.
- Appuyer sur le couvercle pour l'enfoncer sur le support inférieur.

Barra deslizante – Instalación

- Utilice el chapetón para marcar los lugares de los orificios de fijación para el soporte inferior en la pared.
- Marque las líneas centrales para los orificios de fijación del soporte superior. Consulte la ilustración mostrada arriba para las distancias.
- Verifique que los lugares que marcó estén a nivel y a plomo.
- Verifique que todos los lugares marcados coincidan con un poste de madera u otro refuerzo suficiente.

¡IMPORTANTE! Pretaladre a través de la superficie de la pared solamente, no dentro de los postes de madera.

- Con una broca de 3/16", pretaladre en cada lugar marcado.

NOTA: La barra deslizante se puede instalar con o sin los chapetones.

- Fije el chapetón (opcional) y el soporte inferior con los tres tornillos.
- Presione la tapa sobre el soporte inferior.

2. Slide Bar – Installation

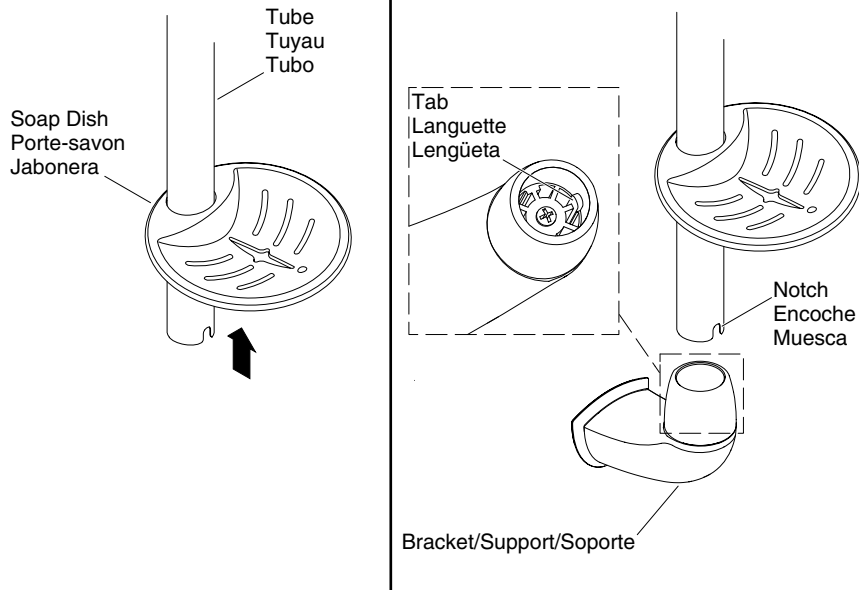

- Slide the soap dish onto the bottom of the tube.
- Insert the tube into the bottom bracket.
- Ensure the notch of the tube engages the tab in the bracket.

Installation – Barre coulissante

- Faire glisser le porte-savon sur le bas du tube.
- Insérer le tube dans le support inférieur.
- S'assurer que l'encoche du tube s'engage dans la languette située dans le support.

Barra deslizante – Instalación

- Deslice la jabonera sobre la parte inferior del tubo.
- Inserte el tubo en el soporte inferior.
- Asegúrese de que la muesca del tubo enganche la lengüeta del soporte.

3. Slide Bar – Installation

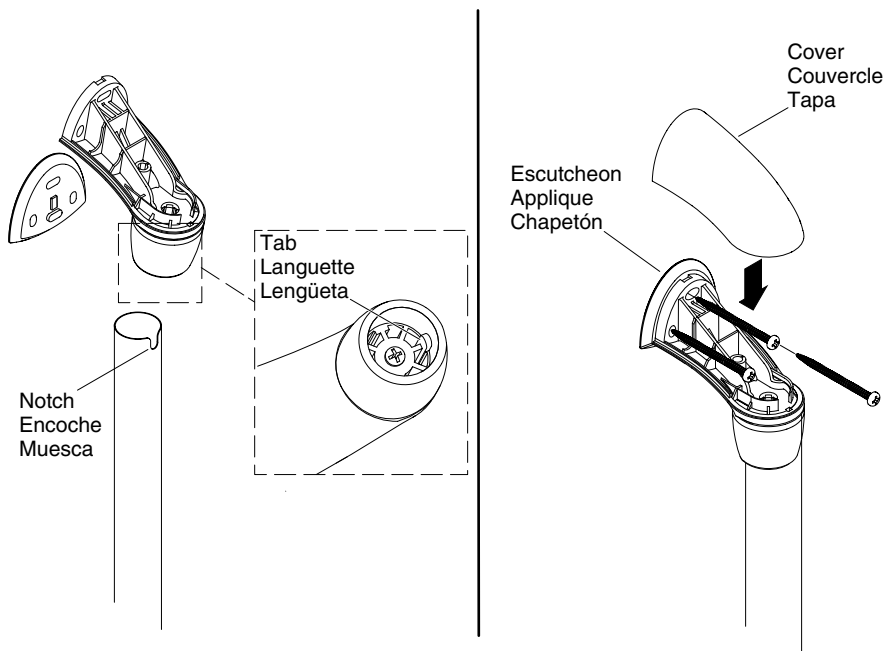

- Position the top bracket onto the tube.
- Ensure the notch of the tube engages the tab in the bracket.
- Secure the escutcheon (optional) and top bracket with the three screws.
- Press the cover onto the top bracket.

Installation – Barre coulissante

- Placer le support supérieur sur le tube.
- S'assurer que l'encoche du tube s'engage dans la languette située dans le support.
- Fixer l'applique en place (optionnel) et le support supérieur avec les trois vis.
- Appuyer sur le couvercle pour l'enfoncer sur le support supérieur.

Barra deslizante – Instalación

- Coloque el soporte superior sobre el tubo.
- Asegúrese de que la muesca del tubo enganche la lengüeta del soporte.
- Fije el chapetón (opcional) y el soporte superior con los tres tornillos.
- Presione la tapa sobre el soporte superior.

Care and Cleaning

For best results, keep the following in mind when caring for your KOHLER product:

- Use a mild detergent such as liquid dishwashing soap and warm water for cleaning. Do not use abrasive cleaners that may scratch or dull the surface.
- Carefully read the cleaner product label to ensure the cleaner is safe for use on the material.
- Always test your cleaning solution on an inconspicuous area before applying to the entire surface.
- Do not allow cleaners to sit or soak on the surface.
- Wipe surfaces clean and rinse completely with water immediately after cleaner application. Rinse and dry any overspray that lands on nearby surfaces.
- Use a soft, dampened sponge or cloth. Never use an abrasive material such as a brush or scouring pad to clean surfaces.

For detailed cleaning information and products to consider, visit www.kohler.com/clean. To order Care & Cleaning information, call 1-800-456-4537.

Entretien et nettoyage

Pour obtenir les meilleurs résultats possibles, prendre ce qui suit en considération lors de l'entretien de votre produit KOHLER:

- Utiliser un détergent doux tel que liquide pour vaisselle et de l'eau chaude pour nettoyer. Ne pas utiliser de nettoyeurs abrasifs car ils pourraient rayer ou abîmer la surface.
- Lire attentivement l'étiquette du produit de nettoyage pour vérifier qu'il soit adéquat à utiliser sur le matériau.
- Toujours tester la solution de nettoyage sur une surface non visible avant de l'appliquer sur l'ensemble de la surface.
- Ne pas permettre aux nettoyeurs de reposer sur la surface.
- Essuyer les surfaces et rincer complètement avec de l'eau immédiatement après l'application du nettoyeur. Rincer et sécher tout éclaboussement sur les surfaces avoisinantes.
- Utiliser une éponge ou un chiffon doux et humide. Ne jamais utiliser de matériau abrasif tel qu'une brosse ou une éponge à récurer pour nettoyer les surfaces.

Pour obtenir des informations détaillées sur le nettoyage et les produits à considérer, consulter le site www.kohler.com/clean. Pour commander des informations d'entretien & de nettoyage, appeler le 1-800-456-4537.

Cuidado y limpieza

Para obtener los mejores resultados, tenga presente lo siguiente al limpiar su producto KOHLER:

- Para la limpieza, utilice solamente un detergente suave como el jabón líquido para lavar platos y agua tibia. No utilice limpiadores abrasivos que puedan rayar u opacar la superficie.
- Lea atentamente la etiqueta del producto de limpieza para asegurar que no presente riesgos al usarse en el material.
- Siempre pruebe la solución de limpieza en un área oculta antes de aplicarla a toda la superficie.
- No deje por tiempo prolongado los limpiadores en la superficie.
- Limpie con un trapo y enjuague completa e inmediatamente con agua después de aplicar limpiadores. Enjuague y seque las superficies cercanas que se hayan rociado.
- Utilice una esponja o trapo suave y húmedo. Para limpiar las superficies nunca utilice materiales abrasivos como cepillos o estropajos de tallar.

Cuidado y limpieza (cont.)

Para obtener información detallada de limpieza y los limpiadores a considerar, visite www.kohler.com/clean. Para solicitar información sobre el cuidado y la limpieza, llame al 1-800-456-4537.

Warranty

KOHLER® Faucet Lifetime Limited Warranty

Kohler Co. warrants its Faucets* manufactured after January 1, 1997, to be leak and drip free during normal residential use for as long as the original consumer purchaser owns his or her home. If the Faucet should leak or drip during normal use, Kohler Co. will, free of charge, mail to the purchaser the cartridge necessary to put the Faucet in good working condition. This warranty applies only to Kohler Faucets installed in the United States of America, Canada or Mexico ("North America").

Kohler Co. also warrants all other aspects of the faucet or accessories ("Faucet")*, (except gold, non-Vibrant®, non-chrome finishes) to be free of defects in material and workmanship during normal residential use for as long as the original consumer purchaser owns his or her home. This warranty applies only to Kohler Faucets installed in North America. If a defect is found in normal residential use, Kohler Co. will, at its election, repair, provide a replacement part or product, or make appropriate adjustment. Damage to a product caused by accident, misuse, or abuse is not covered by this warranty. Improper care and cleaning will void the warranty**. Proof of purchase (original sales receipt) must be provided to Kohler Co. with all warranty claims. Kohler Co. is not responsible for labor charges, installation, or other incidental or consequential costs. In no event shall the liability of Kohler Co. exceed the purchase price of the Faucet.

If the Faucet is used commercially or is installed outside of North America, or if the finish is gold, non-Vibrant or a painted or powder coated color finish, Kohler Co. warrants the Faucet to be free from defects in material and workmanship for one (1) year from the date the product is installed, under Kohler Co.'s standard one-year limited warranty.

If you believe that you have a warranty claim, contact Kohler Co., either through your Dealer, Plumbing Contractor, Home Center or E-tailer, or by writing Kohler Co., Attn.: Customer Care Center, 444 Highland Drive, Kohler, WI 53044, USA. Please be sure to provide all pertinent information regarding your claim, including a complete description of the problem, the product, model number, color, finish, the date the product was purchased and from whom the product was purchased. Also include your original invoice. For other information, or to obtain the name and address of the service and repair facility nearest you, call 1-800-4-KOHLER (1-800-456-4537) from within the USA and Canada, and 001-800-456-4537 from within Mexico, or visit www.kohler.com within the USA, www.ca.kohler.com from within Canada, or www.mx.kohler.com in Mexico.

KOHLER CO. AND/OR SELLER ARE PROVIDING THESE WARRANTIES IN LIEU OF ALL OTHER WARRANTIES, EXPRESSED OR IMPLIED, INCLUDING BUT NOT LIMITED TO THE IMPLIED WARRANTIES OF MERCHANTABILITY AND FITNESS FOR A PARTICULAR PURPOSE. KOHLER CO. AND/OR SELLER DISCLAIM ALL LIABILITY FOR SPECIAL, INCIDENTAL OR CONSEQUENTIAL DAMAGES. Some states/provinces do not allow limitations of how long an implied warranty lasts or the exclusion or limitation of such damages, so these limitations and exclusions may not apply to you. This warranty gives the consumer specific legal rights. You may also have other rights that vary from state/province to state/province.

This is Kohler Co.'s exclusive written warranty.

*Trend® faucets, MasterShower™ tower, BodySpa™ systems and components; WaterHaven™ tower, systems and components; Tripoint™ faucets, Polished Gold, non-Vibrant and painted or powder coated finishes, fittings; all items within the "Fixture Related" section of the Kohler Faucets Price Book, drains, Duostrainer® sink strainers,

Warranty (cont.)

soap/lotion dispensers; and faucets used in commercial settings, and outside North America, are covered by Kohler Co.'s one-year limited warranty.

**Never use cleaners containing abrasive cleansers, ammonia, bleach, acids, waxes, alcohol, solvents or other products not recommended for chrome. This will void the warranty.

Garantie

Garantie limitée à vie du robinet KOHLER®

Kohler Co. garantit que ses Robinets* fabriqués après le 1 Janvier 1997 ne fuient pas et ne gouttent pas pendant une utilisation normale à domicile, aussi longtemps que l'acquéreur initial est le propriétaire de la maison. Si le Robinet goutte ou présente des fuites en cours d'utilisation normale, Kohler Co. vous enverra par courrier, sans frais, la cartouche nécessaire pour réparer le Robinet. Cette garantie s'applique uniquement aux robinets Kohler installés aux É.-U., au Canada ou au Mexique ("Amérique du Nord").

Kohler garantit aussi que toutes les autres caractéristiques du robinet ou accessoires ("Robinets")*, (à l'exception des finitions dorées, Vibrants®, non-chrome) sont exemptes de défauts de matériau et de fabrication durant l'utilisation résidentielle normale, tant que l'acquéreur initial est propriétaire de son domicile. Cette garantie s'applique uniquement aux Robinets Kohler installés aux Amérique du Nord. Si un défaut est décelé en cours d'usage normal domestique, Kohler Co. décidera à sa discrétion, de réparer, de remplacer ou d'effectuer les réglages appropriés. Cette garantie n'offre pas de protection contre les dommages causés par accident, mauvais usage ou mauvais traitement. Un entretien et un nettoyage non-appropriés annuleront la garantie**. Une preuve d'achat (ticket de caisse original) doit être présentée à Kohler Co. avec tous les recours en garantie. Kohler Co. n'est pas responsable des coûts de main-d'œuvre, d'installation ou d'autres frais particuliers, accessoires ou indirects. La responsabilité de Kohler Co. n'excédera en aucun cas le prix d'achat du robinet.

Si le robinet est utilisé commercialement ou s'il est installé hors d'Amérique du Nord, ou si la finition est dorée, non-Vibrant, peinte ou revêtue d'une poudre, Kohler Co. garantit le robinet contre toute défectuosité de matériel et de fabrication pour un (1) an à partir de la date d'installation du produit, sous les termes de la garantie limitée standard d'un an de Kohler Co.

Pour vous prévaloir d'une indemnisation en vertu de cette garantie, veuillez contacter Kohler Co. par l'intermédiaire de votre vendeur, plombier, centre de rénovation ou revendeur par internet, ou bien par écrit à l'adresse suivante Kohler Co., Attn.: Customer Care Center, 444 Highland Drive, Kohler, WI 53044, USA. Veuillez vous assurer de fournir tous les renseignements pertinents à votre demande d'indemnité, y compris une description complète du problème et du produit, le numéro de modèle, sa couleur, sa finition, la date et le lieu d'achat du produit. Joindre également l'original de la facture. Pour plus de renseignements ou pour demander les coordonnées du centre de réparation le plus proche, composer le 1-800-4-KOHLER (1-800-456-4537) à partir des É.U. et du Canada, et le 001-800-456-4537 à partir du Mexique, se rendre au site www.kohler.com à partir des États-Unis, www.ca.kohler.com au Canada, ou www.mx.kohler.com au Mexique.

KOHLER CO. ET/OU LE REVENDEUR FOURNISSENT CES GARANTIES AU LIEU DE TOUTES AUTRES GARANTIES, EXPRESSES OU TACITES, Y COMPRIS LES GARANTIES IMPLICITES MARCHANDES ET D'APTITUDE À UN EMPLOI PARTICULIER. KOHLER CO. ET/OU LE REVENDEUR DÉCLINENT TOUTE RESPONSABILITÉ CONTRE LES DOMMAGES PARTICULIERS, IMPRÉVUS OU DE CIRCONSTANCE. Certains états/provinces ne permettent pas de limitations de durée ou l'exclusion ou limitation de tels dommages qui pourraient ne pas s'appliquer dans votre cas. La présente garantie accorde au consommateur des droits légaux spécifiques. Vous pouvez également avoir d'autres droits qui varient d'un état/province à l'autre.

Garantie (cont.)

Ceci constitue la garantie écrite exclusive de Kohler Co.

*Les robinets Trend®, la colonne MasterShower™, les systèmes et composants BodySpa™, la colonne, les systèmes et composants WaterHaven™, les robinets Tripoint™, les finitions Polished Gold, non-Vibrant et peintes ou à revêtement de poudre, les raccords; tous les articles de la section "Lié à l'appareil" du catalogue des prix des robinets Kohler, les drains, les crépines d'évier Duostrainer®, les distributeurs de savon/lotion; et les robinets utilisés dans des milieux commerciaux et hors d'Amérique du Nord, sont couverts par la garantie limitée d'un an de Kohler Co.

**Ne jamais utiliser de nettoyeurs contenant des agents abrasifs, de l'ammoniaque, de l'eau de Javel, des acides, des cires, de l'alcool, des dissolvants ou autres produits non-recommandés pour le chrome. Ceci annulera la garantie.

Garantía

Garantía limitada de por vida para la grifería KOHLER®

Kohler Co. garantiza que la Grifería* fabricada después del 1 de enero de 1997 está libre de problemas de fugas y goteo durante el uso residencial normal, mientras el comprador consumidor original sea el propietario de la casa. En caso de que la Grifería presente fugas o goteo durante el uso normal, Kohler Co. enviará por correo y sin ningún cargo al comprador original, el cartucho necesario para que la Grifería funcione correctamente. Esta garantía se aplica sólo a la Grifería Kohler instalada en los Estados Unidos de América, Canadá o México ("Norteamérica").

Kohler Co. también garantiza que todas las demás características de la grifería o accesorios ("Grifería")*, (excepto el acabado de oro, que no sea Vibrant®, o que no sea de cromo) están libres de defectos de material y mano de obra, durante el uso residencial normal, mientras el comprador consumidor original sea el propietario de la casa. Esta garantía se aplica sólo a las Griferías Kohler instaladas en Norteamérica. Si el producto presenta defectos durante el uso residencial normal, Kohler Co., a su criterio, reparará, proveerá el repuesto o el producto, o realizará los ajustes pertinentes. Esta garantía no cubre daños causados por accidentes, abuso o uso indebido del producto. El cuidado y la limpieza indebidos anularán la garantía**. Al presentar las reclamaciones de garantía a Kohler Co., es necesario incluir la prueba de compra (recibo original). Kohler Co. no se hace responsable por los gastos de mano de obra, instalación u otros gastos incidentales o indirectos. En ningún caso la responsabilidad de Kohler Co. excederá el precio de compra de la Grifería.

Si la Grifería se utiliza comercialmente o se instala fuera del territorio de Norteamérica, o si el acabado es de oro, no es Vibrant o un acabado de color con revestimiento de pintura o polvo, Kohler Co. garantiza que la Grifería está libre de defectos de material y mano de obra por un (1) año, a partir de la fecha de instalación, bajo la garantía limitada de un año estándar de Kohler Co.

Si usted considera que tiene una reclamación en virtud de la garantía, comuníquese con Kohler Co., ya sea a través de su distribuidor, contratista de plomería o distribuidor a través de Internet, o escriba a Kohler Co., Attn: Customer Care Center, 444 Highland Drive, Kohler, WI 53044, USA. Por favor, asegúrese de proporcionar toda la información pertinente a su reclamación, incluyendo una descripción completa del problema, producto, número de modelo, color, acabado, fecha y lugar de compra del producto. También incluya el recibo de compra original. Para información adicional, o para obtener el nombre y dirección del lugar de reparación y servicio más cercano a usted, llame al 1-800-4-KOHLER (1-800-456-4537) desde los Estados Unidos y Canadá y al 001-800-456-4537 desde México o visite www.kohler.com dentro de los Estados Unidos, www.ca.kohler.com desde Canadá, o www.mx.kohler.com en México.

KOHLER CO. Y/O EL VENDEDOR OFRECE ESTAS GARANTÍAS QUE SUSTITUYEN A TODAS LAS DEMÁS GARANTÍAS, EXPRESAS O IMPLÍCITAS, INCLUYENDO, ENTRE OTRAS, LAS GARANTÍAS IMPLÍCITAS DE

Garantía (cont.)

COMERCIALIZACIÓN E IDONEIDAD PARA UN PROPÓSITO EN PARTICULAR. KOHLER CO. Y/O EL VENDEDOR NO SE HACEN RESPONSABLES POR CONCEPTO DE DAÑOS PARTICULARES, INCIDENTALES O INDIRECTOS. Algunos estados/provincias no permiten limitaciones en cuanto a la duración de una garantía implícita o a la exclusión o limitación de tales daños, por lo que estas limitaciones y exclusiones pueden no aplicar a su caso. La presente garantía otorga al consumidor ciertos derechos legales específicos. Además, usted puede tener otros derechos que varían de estado a estado y provincia a provincia.

El presente documento constituye la garantía exclusiva por escrito de Kohler Co.

*La grifería Trend®; la torre MasterShower™; los sistemas y componentes BodySpa™; la torre, sistemas y componentes WaterHaven™; las griferías Tripoint™, el acabado en oro pulido, que no sea Vibrant y los acabados con revestimiento de pintura o en polvo; conexiones; todos los artículos contenidos en la sección "Fixture Related" del KOHLER Faucets Price Book, los desagües, las coladeras de fregadero Duostrainer®, los dispensadores de jabón y loción; y la grifería de uso comercial e instalada fuera del territorio de Norteamérica, están cubiertos por la garantía limitada de un año de Kohler Co.

**Nunca utilice limpiadores que contengan limpiadores abrasivos, amoníaco, cloro (blanqueador), ácidos, ceras, alcohol, disolventes u otros productos no recomendados para el cromo. Esto anulará la garantía.

Service Parts/Pièces de rechange/Piezas de repuesto

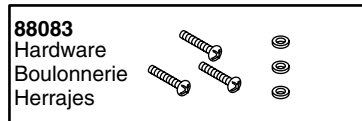
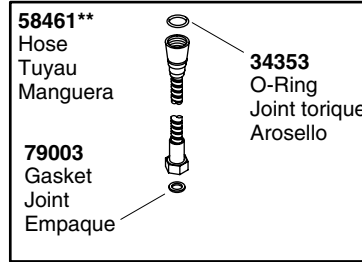
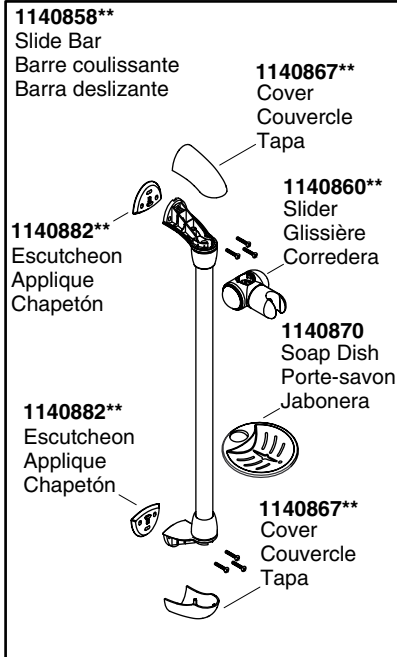
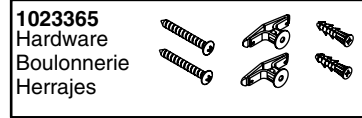
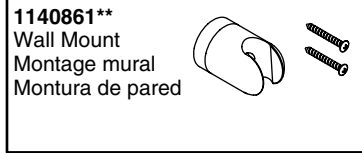
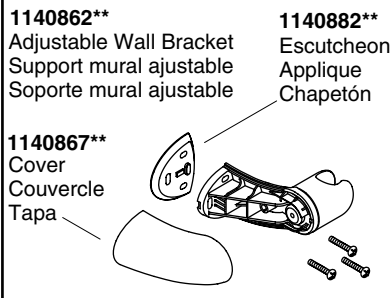

****Finish/color code must be specified when ordering.**
****Vous devez spécifier les codes de la finition et/ou de la couleur quand vous passez votre commande.**
****Se debe especificar el código del acabado/color con el pedido.**

Kohler Co.

1148058-2-A

1148058-2-A

KOHLER®