

TUB SPOUT INSTALLATIONS: Use Teflon® tape for threaded connection.

IRON PIPE INSTALLATION RP7627

Select 1/2" (13 mm) pipe nipple that will project 3 7/8" (98 mm) to 4" (102 mm) from finished wall

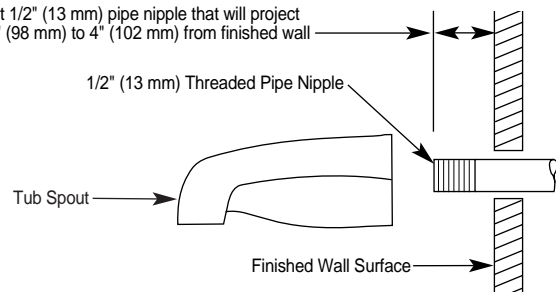

Note: This tub spout is designed for 1/2" (13 mm) pipe installations. All other connections will require appropriate fittings.

COPPER PIPE INSTALLATION RP7627

1. Install 1/2" copper tube with 1/2" male threaded adapter so the end of the adapter projects out from the finished surface 3 7/8" (98 mm) to 4" (102 mm).
2. Apply Teflon® tape to threads on adapter and hand tighten tub spout until spout is firmly against finished wall.

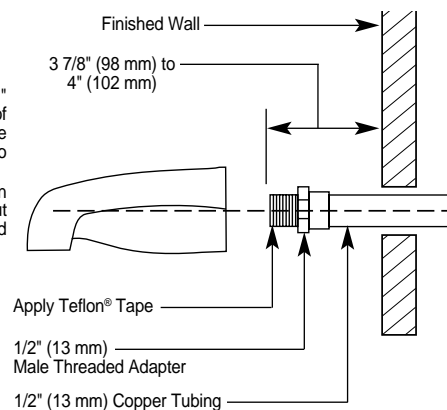

IRON PIPE INSTALLATION RP5395 RP7627PB

Select 1/2" (13 mm) pipe nipple that will project 3 7/16" (87 mm) to 3 9/16" (90 mm) from finished wall

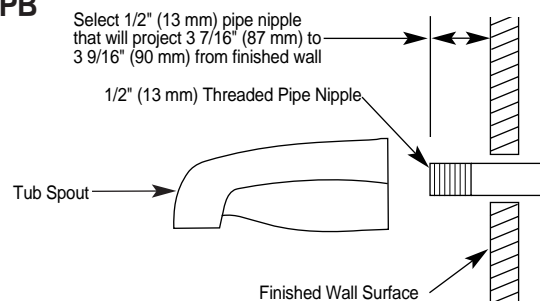

Note: This tub spout is designed for 1/2" (13 mm) pipe installations. All other connections will require appropriate fittings.

COPPER PIPE INSTALLATION RP5395 RP7627PB

1. Install 1/2" copper tube with 1/2" male threaded adapter so the end of the adapter projects out from the finished surface 3 7/16" (87 mm) to 3 9/16" (90 mm).
2. Apply Teflon® tape to threads on adapter and hand tighten tub spout until spout is firmly against finished wall.

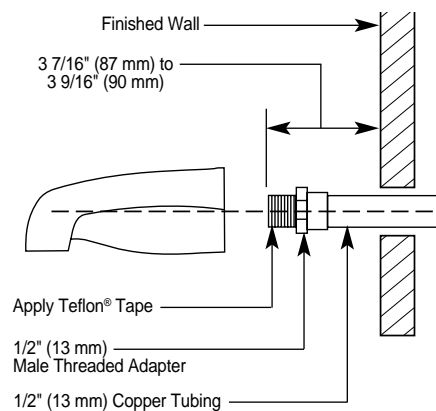

INSTALACIONES DE SALIDA DE BAÑERA: Use cinta de Teflón® para conexiones con roscas.

INSTALACIÓN DE LA TUBERÍA DE HIERRO RP7627

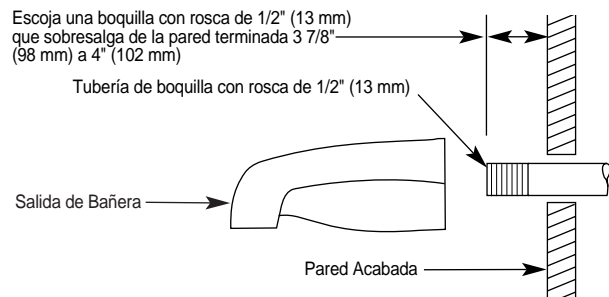

Nota: Esta salida de bañera es diseñada para instalaciones de tubería de 1/2" (13 mm). Todas las otras conexiones requieren accesorios apropiados.

INSTALACIÓN DE LA TUBERÍA DE COBRE RP7627

1. Instale un tubo de cobre de 1/2" con un adaptador enroscado macho de 1/2" de manera que el extremo de éste sobresalga de la superficie de la pared acabada 3 7/8" (98 mm) a 4" (102 mm).
2. Aplique cinta Teflon® a las roscas del adaptador y apriete a mano el tubo de salida de agua hasta que éste quede firmemente contra la pared acabada.

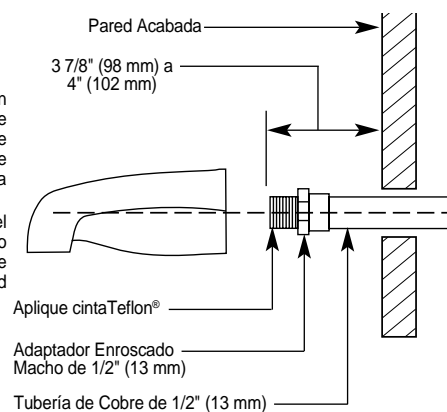

INSTALACIÓN DE LA TUBERÍA DE HIERRO RP5395 RP7627PB

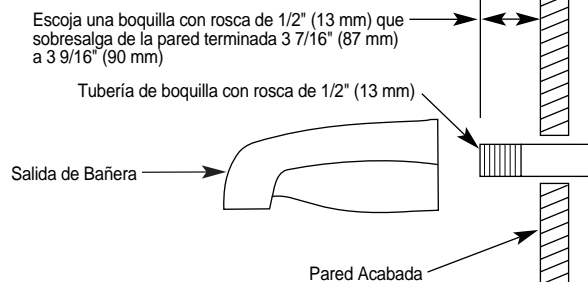

Nota: Esta salida de bañera es diseñada para instalaciones de tubería de 1/2" (13 mm). Todas las otras conexiones requieren accesorios apropiados.

INSTALACIÓN DE LA TUBERÍA DE COBRE RP5395 RP7627PB

1. Instale un tubo de cobre de 1/2" con un adaptador enroscado macho de 1/2" de manera que el extremo de éste sobresalga de la superficie de la pared acabada 3 7/16" (87 mm) a 3 9/16" (90 mm).
2. Aplique cinta Teflon® a las roscas del adaptador y apriete a mano el tubo de salida de agua hasta que éste quede firmemente contra la pared acabada.

