

## Installation and Assembly: SmartMount™ Universal Tilt Wall Mounts for LCD Flat Panel Screens

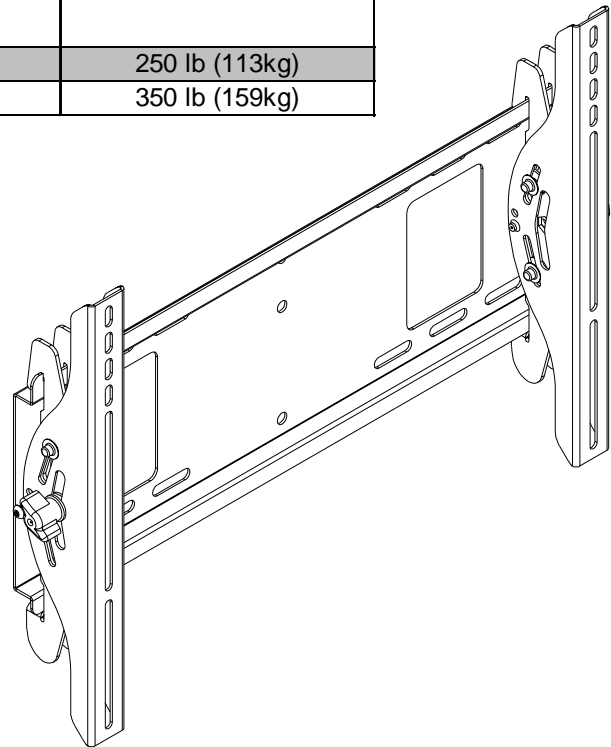

This product is UL Listed. It must be installed by a qualified professional installer.

Product is UL rated for screen size range and load capacity _____ per chart below		
Model #	Screen Size Range	Max. UL Load Capacity
ST 640, ST640P, ST640-S, ST640P-S RTFPT-220, RTFPT-220I, RTFPT-220S RTFPT-220SI, D-FPT-220, D-FPT-220S	23" - 46" *	150 lb (68kg)
ST 650, ST 650P, ST 650-S, ST650P-S	32" - 50"	175 lb (79kg)
ST 660, ST 660P, ST 660-S, ST 660P-S RTFPT2-320, RTFPT2-320I, RTFPT2-320S RTFPT2-320SI, D-FPT2-320, D-FPT-320S, DFPT-420, DFPT-420S	32" - 60"	200 lb (91kg)
ST 670, ST 670P, ST670-S, ST 670P-S	42"- 71"	250 lb (113kg)
ST 680, ST 680P, ST 680-S, ST680P-S	61"- 102"	350 lb (159kg)



### Features:

- For flat panel screens
- One-touch tilt for effortless positioning and adjustment of the screen
- Ultra-slim design holds the screen flat against the wall
- IncreLok™ locking tilt positions for specific tilt settings in 5° increments
- Comes in black or silver
- Security and Non-security models

\* **Note:** Most 42" and larger plasma screens may not work with this mount. Use Mount Finder to confirm compatibility.

**Note:** Read entire instruction sheet before you start installation and assembly.

## **WARNING**

- Do not begin to install your Peerless product until you have read and understood the instructions and warnings contained in this Installation Sheet. If you have any questions regarding any of the instructions or warnings, please call Peerless customer care at 1-800-865-2112.
- This product should only be installed by someone of good mechanical aptitude, has experience with basic building construction, and fully understands these instructions.
- Make sure that the supporting surface will safely support the combined load of the equipment and all attached hardware and components.
- Never exceed the Maximum UL Load Capacity. See page one.
- If mounting to wood wall studs, make sure that mounting screws are anchored into the center of the studs. Use of an "edge to edge" stud finder is highly recommended.
- Always use an assistant or mechanical lifting equipment to safely lift and position equipment.
- Tighten screws firmly, but do not overtighten. Overtightening can damage the items, greatly reducing their holding power.

### **Tools Needed for Assembly**

- stud finder ("edge to edge" stud finder is recommended)
- phillips screwdriver
- drill
- 1/4" bit for concrete and cinder block wall
- 1/2" bit for metal stud wall
- 5/32" bit for metal or wood stud wall
- level

### **Accessories**

- 4 piece Metal Stud Fastener Kit (ACC 415) (Metal Stud not evaluated by UL)
- 2 piece Metal Stud Fastener Kit (ACC 215) (Metal Stud not evaluated by UL)

### **Table of Contents**

---

Parts List .....	3
Installation to Double Wood Stud Wall .....	4
Installation to Triple Wood Stud Wall .....	5
Installation to Solid Concrete or Cinder Block .....	6
Installing Tilt Brackets .....	7
Installing Flat Panel Screen to Wall Plate .....	8

*For customer care call (800) 865-2112 or (708) 865-8870.*

						Before you begin, make sure all parts shown are included with your product. Parts may appear slightly different than illustrated.						
						Parts List		Non-Security		Security		
							Black	Silver	Black	Silver		
ST 640, ST 640-S, ST 640P, ST 640P-S, RTFPT-220, RTFPT-220S, D-FPT-220, D-FPT-220S	RTFPT-220I, RTFPT-220SI	ST 650, ST 650-S, ST 650P, ST 650P-S	ST 660, ST 660-S, ST 660P, ST 660P-S, RTFPT2-320, RTFPT2-320S, D-FPT2-320, D-FPT2-320S, DFPT-420, DFPT-420S	RTFPT2-320I, RTFPT2-320SI	ST 670, ST 670-S, ST 670P, ST 670P-S	ST 680, ST 680S, ST 680P, ST 680P-S	AA wall plate (double stud)	1	200-1797	200-4797	200-1797	200-4797
X	X	X	X	X	X		(double stud)		201-1026	201-4026	201-1026	201-4026
							(double stud)		201-1018	201-4018	201-1018	201-4018
							(triple stud)		200-1901	200-4901	200-1901	200-4901
						X	(triple stud)		200-1902	200-4902	200-1902	200-4902
X	X						BB left tilt bracket	1	200-0903	200-0905	200-0907	200-0909
		X							201-0031	201-0033	201-0027	201-0029
			X	X					200-0911	200-0913	200-0915	200-0917
					X				200-0919	200-0921	200-0923	200-0925
						X			200-0927	200-0929	200-0931	200-0933
X	X						CC right tilt bracket	1	200-0904	200-0906	200-0908	200-0910
		X							201-0032	201-0034	201-0028	201-0030
			X	X					200-0912	200-0914	200-0916	200-0918
					X				200-0920	200-0922	200-0924	200-0926
						X			200-0928	200-0930	200-0932	200-0934
X	X	X	X	X			DD # 14 x 2.5 wood screw	4	5S1-015-C03	5S1-015-C03	5S1-015-C03	5S1-015-C03
					X	X		6	5S1-015-C03	5S1-015-C03	5S1-015-C03	5S1-015-C03
X	X	X	X	X			EE alligator® anchor	4	590-0097	590-0097	590-0097	590-0097
					X	X		6	590-0097	590-0097	590-0097	590-0097
X	X						FF 4 mm allen wrench	1	not included	not included	560-1131	560-1131
		X	X	X	X	X			not included	not included	560-1146	560-1146
	X			X			installation kit (not shown)	1	200-8570	200-8570	200-8570	200-8570

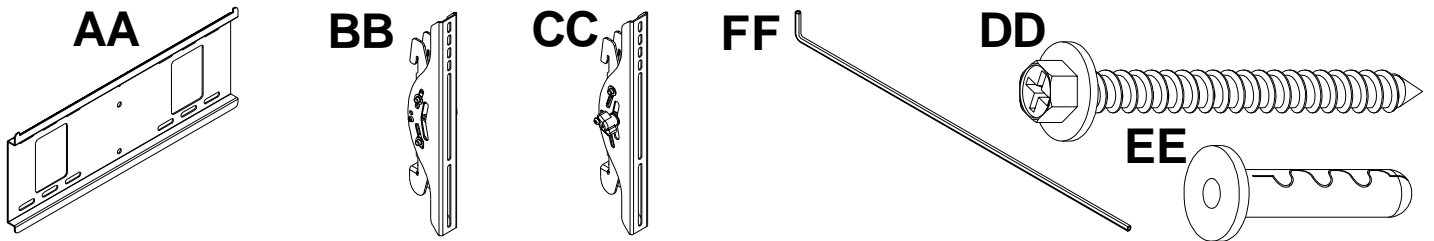

## Adapter Bracket Fasteners

**Note:** The sorted-for-you™ fastener pack included was made specifically for your product and may not contain all components shown below.

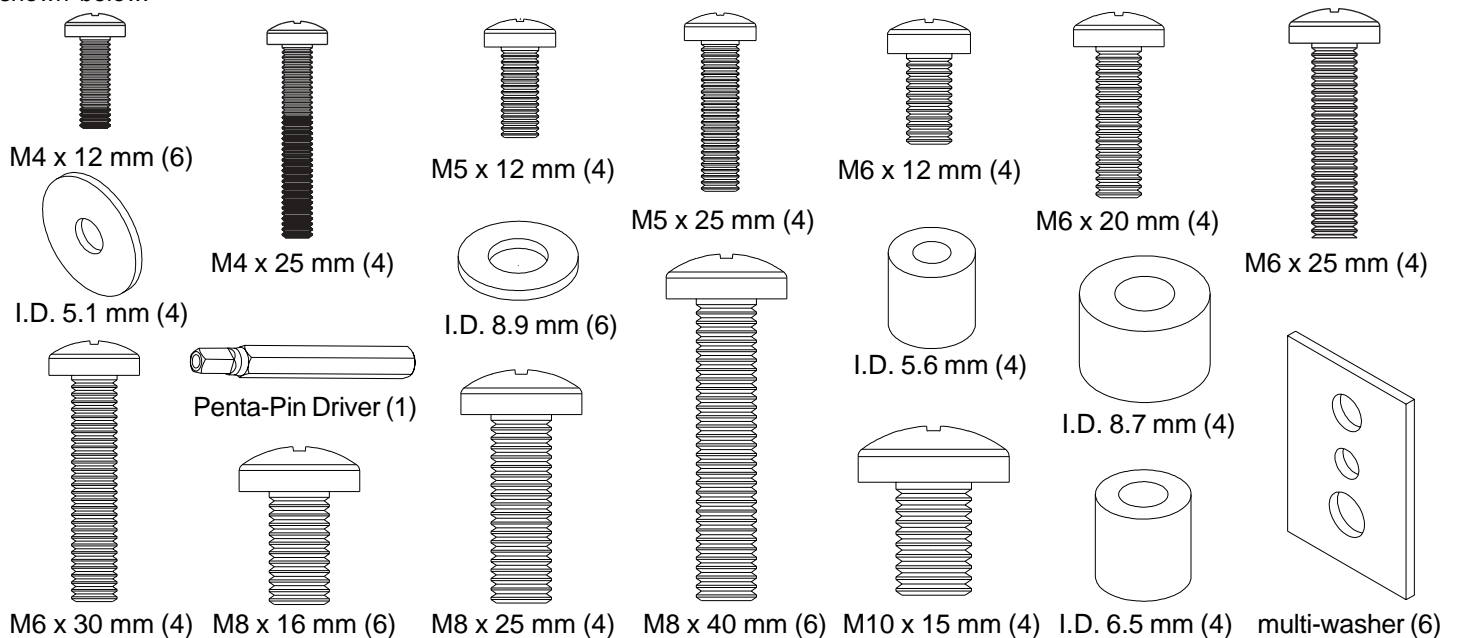

## Installation to Double Wood Stud Wall

### ⚠ WARNING

- Installer must verify that the supporting surface will safely support the combined load of the equipment and all attached hardware and components.
- Tighten wood screws so that wall plate is firmly attached, but do not overtighten. Overtightening can damage the screws, greatly reducing their holding power.
- Never tighten in excess of 80 in. • lb (9 N.M.).
- Make sure that mounting screws are anchored into the center of the stud. The use of an "edge to edge" stud finder is highly recommended.
- Hardware provided is for attachment of mount through standard thickness drywall or plaster into wood studs. Installers are responsible to provide hardware for other types of mounting situations.

**Note:** If mounting equipment weighing greater than 200 lbs, triple stud mounting is strongly recommended.  
*Skip to page 5.*

- 1 Wall plate (**AA**) can be mounted to two studs that are 16" apart. Use a stud finder to locate the edges of the studs. Use of an edge-to-edge stud finder is highly recommended. Based on their edges, draw a vertical line down each stud's center. Place wall plate on wall as a template. The top mounting slots should be 2.5" above the desired screen center as shown in figure 1.1. Level plate, and mark the center of the four mounting holes. Make sure that the mounting holes are on the stud centerlines. Drill four 5/32" (4 mm) dia. holes 2-1/2" (65 mm) deep. Make sure that the wall plate is level, secure it using four #14 x 2.5" wood screws (**DD**) as shown in figure 1.2.

**Note:** Wall plate may be mounted up to 4" (102 mm) off center as shown in figure 1.1.

*Skip to step 2 on page 7.*

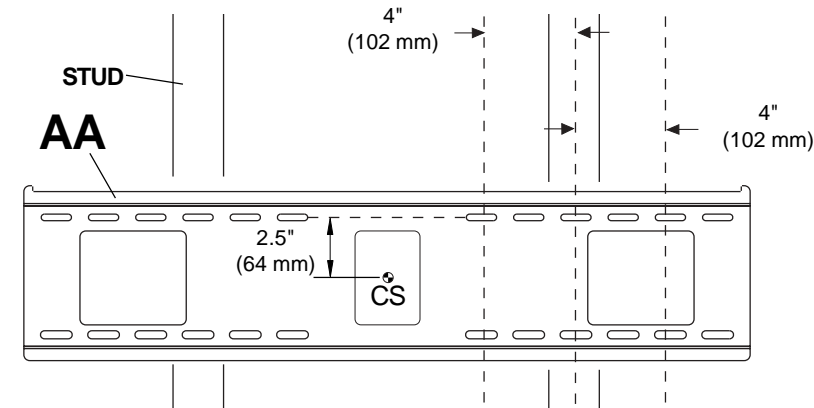

CS = center of screen

**fig. 1.1**

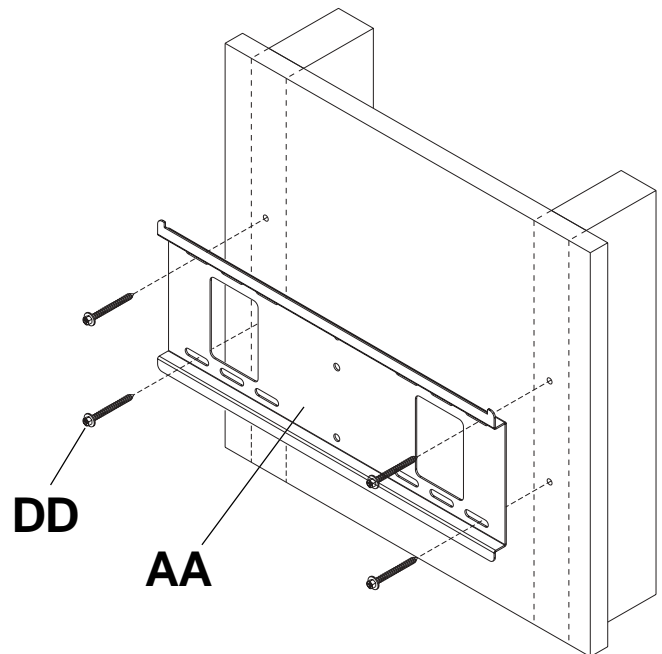

**fig. 1.2**

## Installation to Triple Wood Stud Wall

### ⚠ WARNING

- Installer must verify that the supporting surface will safely support the combined load of the equipment and all attached hardware and components.
- Tighten wood screws so that wall plate is firmly attached, but do not overtighten. Overtightening can damage the screws, greatly reducing their holding power.
- Never tighten in excess of 80 in. • lb (9 N.M.).
- Make sure that mounting screws are anchored into the center of the stud. The use of an "edge to edge" stud finder is highly recommended.
- Hardware provided is for attachment of mount through standard thickness drywall or plaster into wood studs. Installers are responsible to provide hardware for other types of mounting situations.

**1** Wall plate (**AA**) can be mounted to three studs that are 16" apart. Use a stud finder to locate the edges of the studs. Use of an edge-to-edge stud finder is highly recommended. Based on their edges, draw a vertical line down each stud's center. Place wall plate on wall as a template. The top mounting slots should be 2.5" above the desired screen center as shown in figure 1.3. Level plate, and mark the center of the six mounting holes. Make sure that the mounting holes are on the stud centerlines. Drill six 5/32" (4 mm) dia. holes 2-1/2" (65 mm) deep. Make sure that the wall plate is level, secure it using six #14 x 2.5" wood screws (**DD**) as shown in figure 1.4.

**Note:** When mounting equipment weighing greater than 200 lbs, triple stud mounting is strongly recommended. If mounting to two studs on 16" centers, leave an open stud in center. Wall plate may be mounted up to 6" (152 mm) off-center as shown in figure 1.3.

*Skip to step 2 on page 7.*

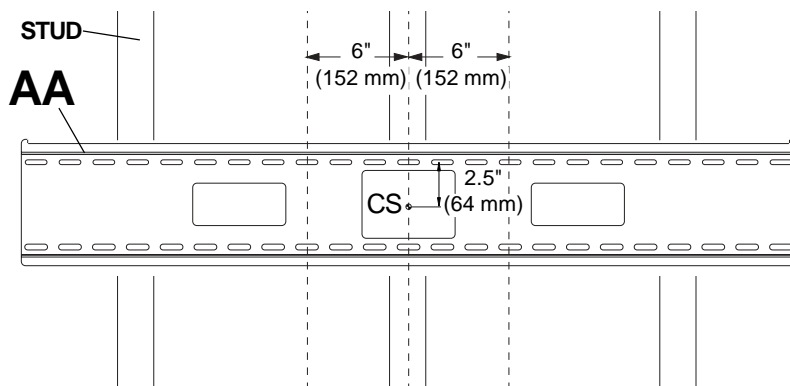

CS = center of screen

**fig. 1.3**

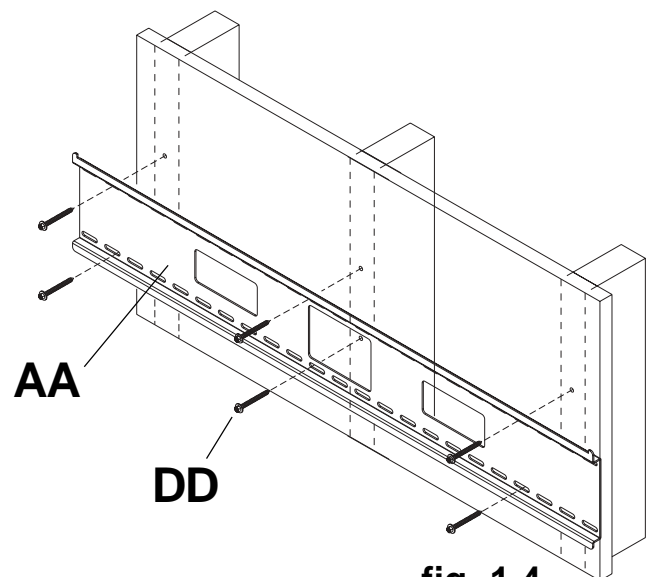

**fig. 1.4**

# Installation to Solid Concrete or Cinder Block

## ⚠ WARNING

- When installing Peerless wall mounts on cinder block, verify that you have a minimum of 1-3/8" of actual concrete thickness in the hole to be used for the concrete anchors. Do not drill into mortar joints! Be sure to mount in a solid part of the block, generally 1" minimum from the side of the block. Cinder block must meet ASTM C-90 specifications. It is suggested that a standard electric drill on slow setting is used to drill the hole instead of a hammer drill to avoid breaking out the back of the hole when entering a void or cavity.
- Concrete must be 2000 psi density minimum. Lighter density concrete may not hold concrete anchor.
- Make sure that the supporting surface will safely support the combined load of the equipment and all attached hardware and components.

**1** Make sure that wall plate (**AA**) is level, use it as a template to mark four mounting holes. The top mounting hole should be 2.5" above the desired screen center as shown in figure 1.1 on page 4. Drill four 1/4" (6 mm) dia. holes to a minimum depth of 2.5" (64 mm). Insert anchors (**EE**) in holes flush with wall as shown (right). Place wall plate over anchors and secure with #14 x 2.5" screws (**DD**). Level, then tighten all fasteners.

**NOTE:** Six holes and six sets of fasteners are required when mounting the wall plate for equipment weighing greater than 200 lbs.

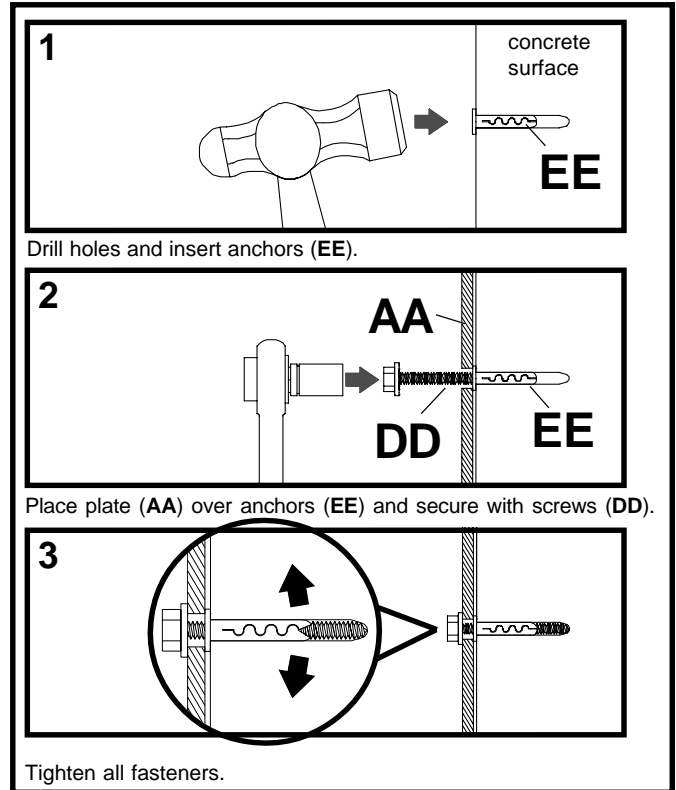

## ⚠ WARNING

- Tighten screws so that wall plate is firmly attached, but do not overtighten. Overtightening can damage screws, greatly reducing their holding power.
- Never tighten in excess of 80 in. • lb (9 N.M.).

## ⚠ WARNING

- Always attach concrete anchors directly to load-bearing concrete.
- Never attach concrete anchors to concrete covered with plaster, drywall, or other finishing material. If mounting to concrete surfaces covered with a finishing surface is unavoidable, the finishing surface must be counterbored as shown below. Be sure concrete anchors do not pull away from concrete when tightening screws. If plaster/drywall is thicker than 5/8", custom fasteners must be supplied by installer.

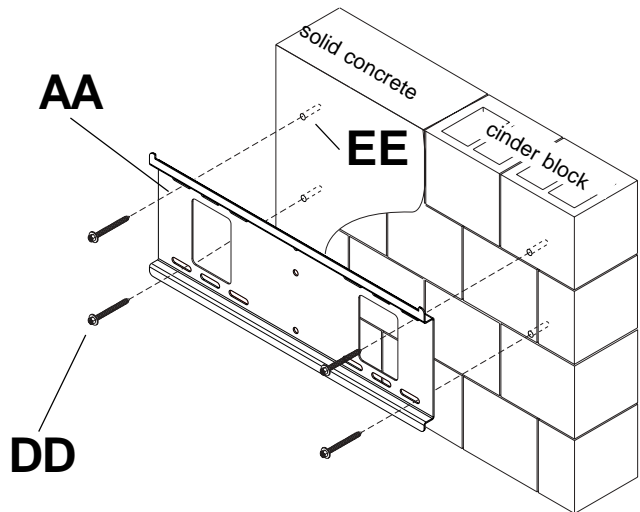
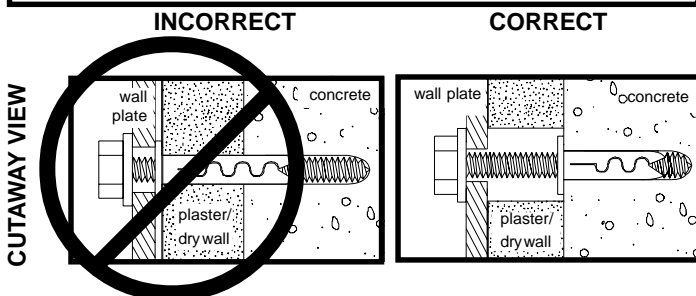

# Installing Tilt Brackets

Refer to **Screen Compatibility Chart** to determine the proper fasteners to use.

- 2** To prevent scratching the screen, set a cloth on a flat, level surface that will support the weight of the screen. Place screen face side down. If screen has knobs on the back, remove them to allow the adapter brackets to be attached. Place tilt brackets (**BB** and **CC**) on back of screen. Align to holes, and center on back of screen as shown in figure 2.1. Attach the tilt brackets to the back of the screen using the appropriate combination of screws, multi-washers, and spacers as shown in figure 2.3. **Note:** Be sure to attach tilt brackets with knobs facing outward as in figure 2.1.

**Note:** Top and bottom mounting holes must be used for attaching brackets. Middle holes should also be used where the fasteners and screens allow.

Verify that all holes are properly aligned, and then tighten screws using a phillips screwdriver or security wrench (**FF**) depending on the fasteners used.

**⚠ WARNING**

- Tighten screws so adapter brackets are firmly attached. Do not tighten with excessive force. Overtightening can cause stress damage to screws, greatly reducing their holding power and possibly causing screw heads to become detached. Tighten to 40 in. • lb (4.5 N.M.) maximum torque.
- If screws don't get three complete turns in the screen inserts or if screws bottom out and bracket is still not tightly secured, damage may occur to screen or product may fail.

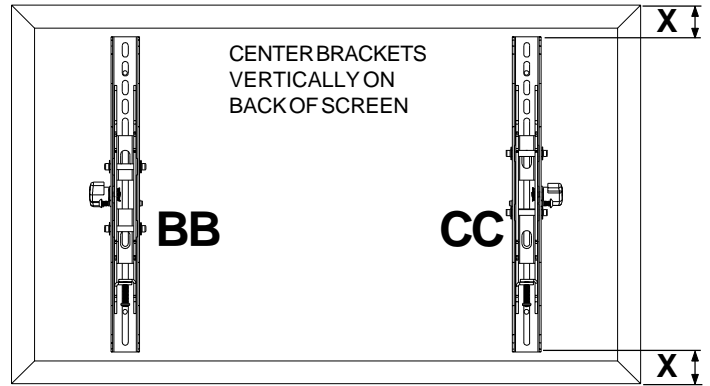

fig 2.1

**Note:** "X" dimensions should be equal.

**Notes:**

- Always use multi-washers when attaching tilt brackets (**BB** and **CC**) to your screen.
- Use the corresponding hole in the multi-washer that matches your screw size as shown in figure 2.2.
- Spacers may not be used, depending upon the type of screen.

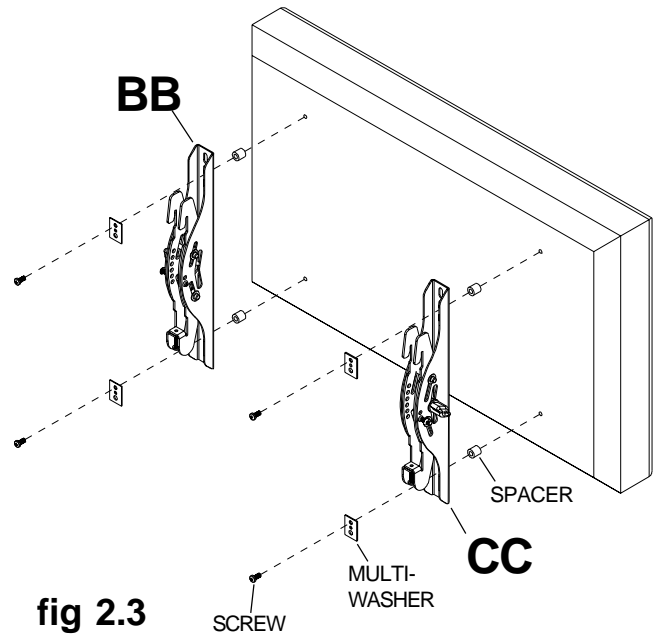
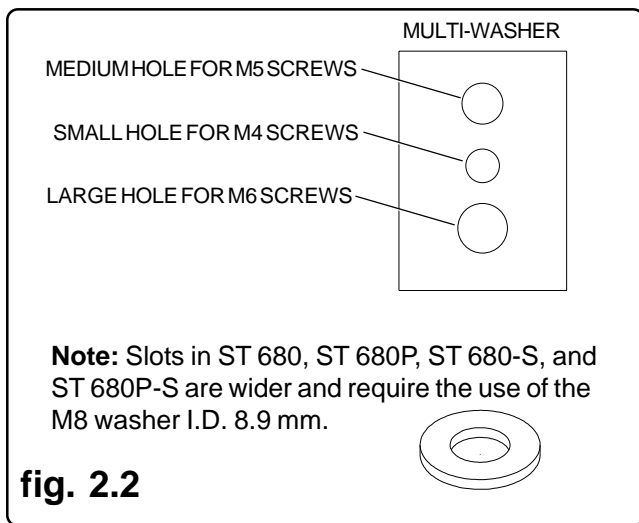

fig 2.3



## Mounting and Removing Flat Panel Screen

- 3 Hook tilt brackets (**BB** and **CC**) onto wall plate (**AA**). Then slowly swing screen in as shown. Turn safety/security screws, using phillips screw driver or security allen wrench (**FF**), clockwise at least six times to prevent screen from being removed as shown in detail 1. of figure 3.1.

Screen can be adjusted horizontally if desired as shown in figure 3.2.

**Note:** To lock the screen down, tighten screws to wall plate using a phillips head screw driver or security allen wrench (**FF**) as shown in detail 1.

To remove screen from mount, loosen screws, swing screen away from mount, and lift screen off of mount.

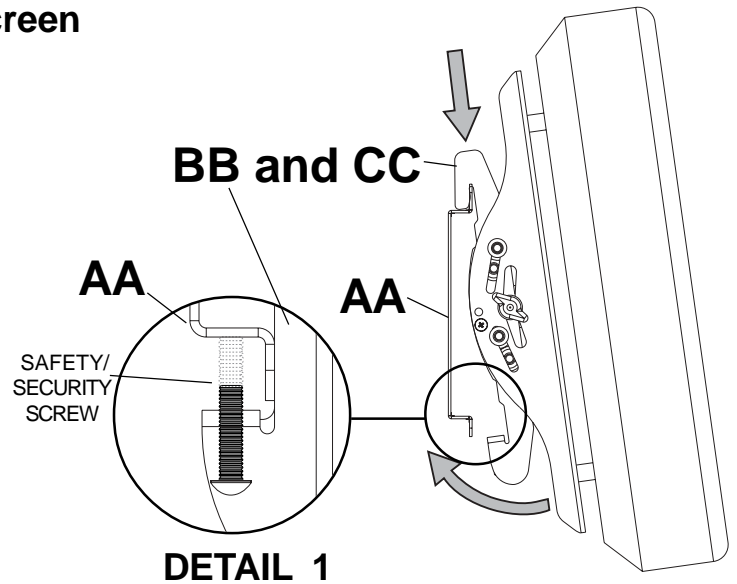

fig 3.1

### ⚠ WARNING

- Always use an assistant or mechanical lifting equipment to safely lift and position the plasma television.

### CAUTION

- Do not tighten screws with excessive force. Overtightening can cause damage to mount. Tighten screws to 40 in. • lb (4.5 N.M.) maximum torque.

### ⚠ CAUTION

- Be careful not to pinch fingers when pushing screen from the bottom.

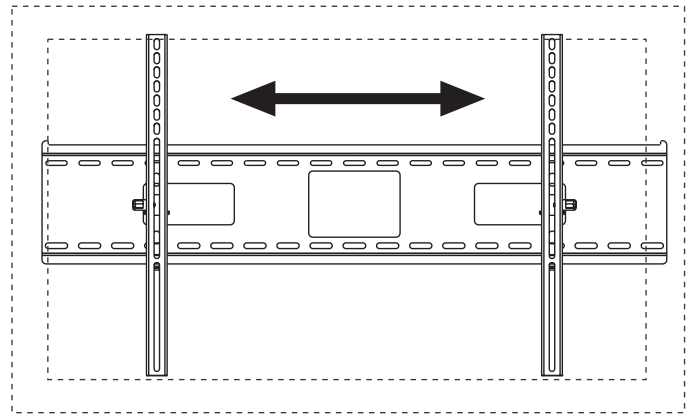

fig 3.2

## Adjusting the Tilt Angle of the Flat Panel Screen

- 4 Unlock tilt position by loosening IncreLok™ tilt locking screws on both tilt brackets. Adjust tension knobs shown in detail 2 to desired tension, balancing your screen size and weight.

Push or pull from top or bottom of screen to adjust tilt as shown in figure 4.1. The tilt can be adjusted to a maximum of 15° forward or 5° backward.

**Note:** To lock the screen into the desired tilt position, use locator hole to find tilt position. Tighten IncreLok™ tilt locking screws on both tilt brackets as shown in figure 4.1 and detail 2.

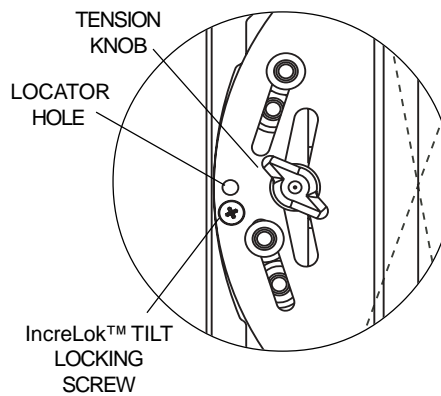

DETAIL 2

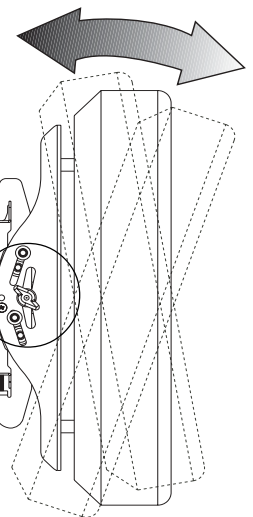

fig 4.1



## Instalación y montaje:

## SmartMount™ Monturas Universales de Pared para Inclinación para pantallas LCD de panel plano

Este producto está clasificado por Underwriters Laboratories (UL) para utilizarse con pantallas dentro de las gamas de tamaños y de la capacidad de soportar carga \_\_\_\_ según lo indicado en la tabla que aparece continuación.

Nº de modelo	Gama de tamaños de la pantalla	Capacidad máxima de soportar carga según UL:
ST 640, ST640P, ST640-S, ST640P-S RTFPT-220, RTFPT-220I, RTFPT-220S RTFPT-220SI, D-FPT-220, D-FPT-220S	23" - 46" *	150 lb (68kg)
ST 650, ST 650P, ST 650-S, ST650P-S	32" - 50"	175 lb (79kg)
ST 660, ST 660P, ST 660-S, ST 660P-S RTFPT2-320, RTFPT2-320I, RTFPT2-320S RTFPT2-320SI, D-FPT2-320, D-FPT-320S DFPT-420, DFPT-420S	32" - 60"	200 lb (91kg)
ST 670, ST 670P, ST670-S, ST 670P-S	42"- 71"	250 lb (113kg)
ST 680, ST 680P, ST 680-S, ST680P-S	61"- 102"	350 lb (159kg)

### Características:

- Para pantallas planas
- Inclinación de un toque para colocar y ajustar la pantalla sin esfuerzo
- El diseño ultra delgado sujeta la pantalla plana contra la pared
- Posiciones inclinadas trabables Increlok™ para ajustes específicos de inclinación en incrementos de 5°
- Viene en negro o plateado
- Modelos con y sin tornillos de seguridad

\* **Nota:** Puede que esta montura no funcione con muchas de las pantallas de plasma de 42" ó más. Utilice el verificador de monturas (Mount Finder) para confirmar la compatibilidad.

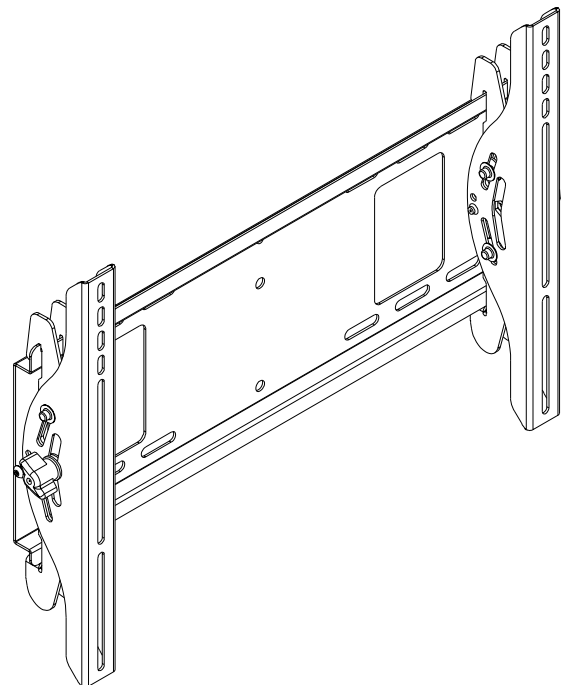

**Nota:** Lea toda la hoja de instrucciones antes de iniciar la instalación y el montaje.

## **⚠ ADVERTENCIA**

- No comience la instalación de su producto Peerless sin antes leer y comprender las instrucciones y los avisos de precaución contenidos en esta hoja de instalación. Ante cualquier duda respecto a las instrucciones o avisos de precaución, llame al departamento de servicio al cliente de Peerless al 1-800-865-2112.
- Este producto debe instalarlo una persona con buenas aptitudes mecánicas, experiencia en la construcción básica de edificios y una comprensión total de estas instrucciones.
- Asegúrese de que la superficie de apoyo sea capaz de soportar firmemente la carga combinada del equipo y todos los herrajes y componentes.
- Nunca sobrepase la capacidad máxima de soportar carga aceptada por Underwriters Laboratories. See page one. Vea la página 9.
- Si la instalación va a hacerla en paredes con montantes de madera, asegúrese de que los tornillos de montaje estén anclados en el centro de los montantes. Se recomienda usar un localizador de montantes de “borde a borde”.
- Siempre solicite la ayuda de un asistente o utilice un equipo de izar mecánico para levantar y colocar el equipo con más seguridad.
- Apriete los tornillos firmemente, pero no en exceso. El apriete excesivo puede dañar los artículos, reduciendo enormemente su fuerza de fijación.

### **Herramientas necesarias para el montaje**

- localizador de montantes (se recomienda usar el de “borde a borde”)
- destornillador phillips
- taladro
- broca de 1/4" para pared de concreto y de bloques de hormigón de escorias
- broca de 1/2" para pared con montantes de metal
- broca de 5/32" para pared con montantes de metal o madera
- nivel

### **Accesorios**

- Juego de 4 piezas de fijaciones para montantes de metal (ACC 415) (montante de metal no evaluado por UL)
- Juego de 2 piezas de fijaciones para montantes de metal (ACC 215) (montante de metal no evaluado por UL)

### **Contenido**

Lista de piezas .....	11
Instalación en una pared con montantes de madera dobles .....	12
Instalación en una pared con montantes de madera triples .....	13
Instalación en una pared de concreto macizo o de bloques de hormigón de escorias .....	14
Instalación de los soportes adaptadores .....	15
Instalación de la pantalla plana en la placa de apoyo .....	16

*Para atención al cliente, llame al (800) 865-2112 ó (708) 865-8870.*

ST 640, ST 640-S, ST 640P, ST 640P-S, RTFPT-220, RTFPT-220S, D-FPT-220, D-FPT-220S	RTFPT-220I, RTFPT-220SI	ST 650, ST 650-S, ST 650P, ST 650P-S	ST 660, ST 660-S, ST 660P, ST 660P-S, RTFPT2-320, RTFPT2-320S, D-FPT2-320, D-FPT2-320S, DFPT-420, DFPT-420S	RTFPT2-320I, RTFPT2-320SI	ST 670, ST 670-S, ST 670P, ST 670P-S	ST 680, ST 680S, ST 680P, ST 680P-S	Lista de piezas					
							Descripción	Cant.	Sin tornillo de seguridad Negro Nº de pieza	Sin tornillo de seguridad Plateado Nº de pieza	Con tornillo de seguridad Negro Nº de pieza	Con tornillo de seguridad Plateado Nº de pieza
X	X						AA Placa de apoyo (montante doble) (montante doble) (montante triple) (montante triple)	1	200-1797	200-4797	200-1797	200-4797
		X						201-1026	201-4026	201-1026	201-4026	
			X	X				201-1018	201-4018	201-1018	201-4018	
					X			200-1901	200-4901	200-1901	200-4901	
						X		200-1902	200-4902	200-1902	200-4902	
X	X						BB Soporte inclinable izquierdo	1	200-0903	200-0905	200-0907	200-0909
		X						201-0031	201-0033	201-0027	201-0029	
			X	X				200-0911	200-0913	200-0915	200-0917	
					X			200-0919	200-0921	200-0923	200-0925	
						X		200-0927	200-0929	200-0931	200-0933	
X	X						CC Soporte inclinable derecho	1	200-0904	200-0906	200-0908	200-0910
		X						201-0032	201-0034	201-0028	201-0030	
			X	X				200-0912	200-0914	200-0916	200-0918	
					X			200-0920	200-0922	200-0924	200-0926	
						X		200-0928	200-0930	200-0932	200-0934	
X	X	X	X	X			DD tornillo para madera N°14 x 2.5	4	5S1-015-C03	5S1-015-C03	5S1-015-C03	5S1-015-C03
					X	X		6	5S1-015-C03	5S1-015-C03	5S1-015-C03	5S1-015-C03
X	X	X	X	X			EE Anclaje Alligator®	4	590-0097	590-0097	590-0097	590-0097
					X	X		6	590-0097	590-0097	590-0097	590-0097
X	X						FF llave allen de 4 mm	1	no incluida	no incluida	560-1131	560-1131
		X	X	X	X	X					560-1146	560-1146
	X						equipo de instalación (no demostrado)	1	200-8570	200-8570	200-8570	200-8570

Antes de comenzar, asegúrese de que todas las partes ilustradas estén con el producto.  
Algunas partes pueden diferir un poco de las ilustradas.

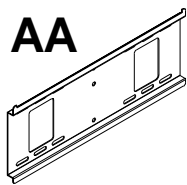

BB



CC



FF

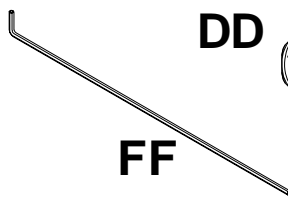

DD

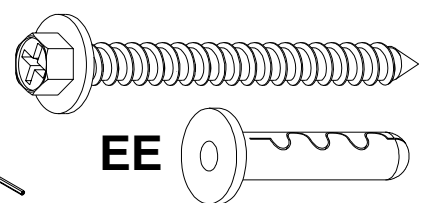

EE

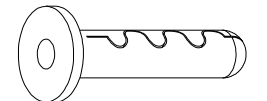

## Fijaciones para los soportes adaptadores

**Nota:** El paquete de fijaciones sorted-for-you™ que se incluye, fue preparado especialmente para su producto y es posible que no contenga todos los componentes que se ilustran a continuación.

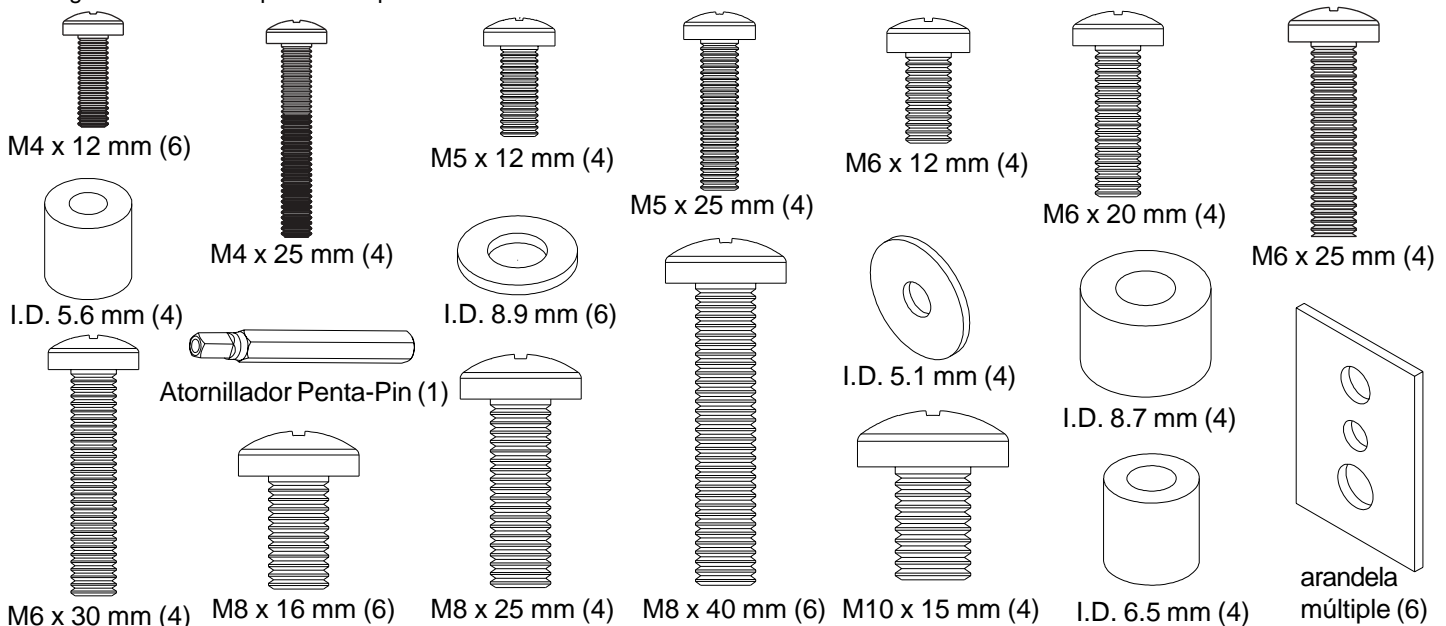

## Instalación en una pared con montantes de madera dobles

### ⚠ ADVERTENCIA

- El instalador debe verificar que la superficie de apoyo sea capaz de soportar firmemente la carga combinada del equipo y todos los herrajes y componentes.
- Apriete los tornillos para madera de tal modo que la placa de apoyo quede firmemente sujeta, pero no apriete en exceso. El apriete excesivo puede dañar los tornillos, reduciendo enormemente su fuerza de fijación.
- Nunca apriete más de 80 pulg-lb (9 N•m).
- Asegúrese de que los tornillos de montaje queden bien fijos en el centro del montante. Se recomienda usar un localizador de montantes de "borde a borde".
- Los herrajes suministrados son para fijar el soporte a través de tabique de yeso-cartón o yeso de espesor estándar a los montantes de madera. Los instaladores son responsables de suministrar los herrajes para otros tipos de situaciones de montaje.

**Nota:** Si el peso del equipo de montaje es mayor que 200 lbs, se recomienda utilizar montantes triples.

*Pase a la página 13.*

**1** La placa de apoyo (**AA**) puede fijarse a dos montantes con una separación de 16" entre ellos. Utilice un localizador de montantes para ubicar los bordes de los montantes. Se recomienda usar un localizador de montantes de "borde a borde". Basado en sus bordes, trace una línea vertical por el centro de cada montante. Coloque la placa de apoyo en la pared para usarla como plantilla. Las ranuras de montaje superiores deben quedar ubicadas más arriba del centro de la pantalla, como lo indica la dimensión **X** en la figura 1.1 y la tabla que aparece a continuación. Nivele la placa y marque el centro de los cuatro agujeros. Asegúrese de que los agujeros de montaje se encuentren en la línea central de los montantes. Taladre cuatro agujeros de 5/32" (4 mm) de diámetro y 2-1/2" (65 mm) de profundidad. Asegúrese de que la placa de apoyo esté nivelada, fíjela con los cuatro tornillos para madera N° 14 x 2.5" (**DD**), como se muestra en la figura 1.2.

**Nota:** La placa de apoyo puede instalarse hasta 4" (102 mm) desplazada del centro, como se muestra en la figura 1.1.

*Proceda al paso 2 en la página 15.*

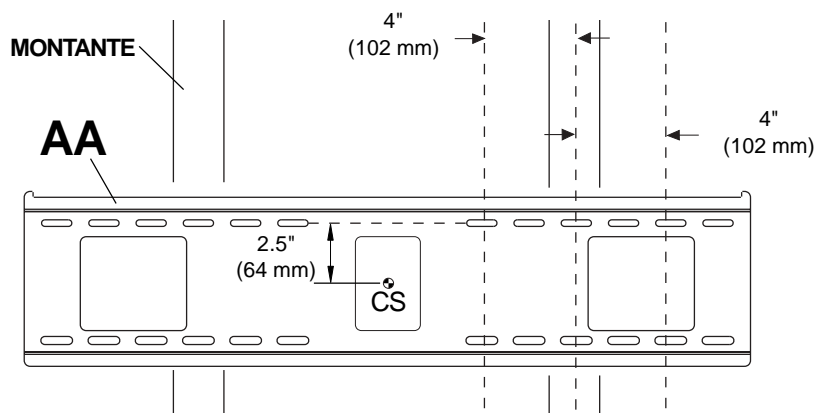

CS = centro de la pantalla

**fig. 1.1**

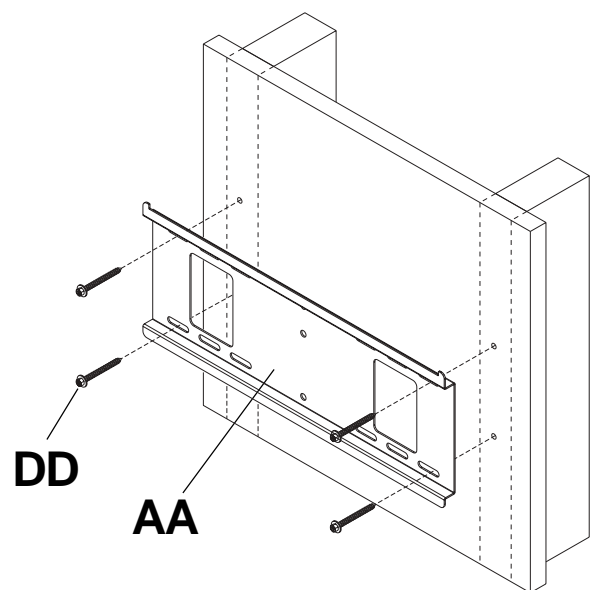

**fig. 1.2**

## Instalación en una pared con montantes de madera triples

### ⚠ ADVERTENCIA

- El instalador debe verificar que la superficie de apoyo sea capaz de soportar firmemente la carga combinada del equipo y todos los herrajes y componentes.
- Apriete los tornillos para madera de tal modo que la placa de apoyo quede firmemente sujeta, pero no apriete en exceso. El apriete excesivo puede dañar los tornillos, reduciendo enormemente su fuerza de fijación.
- Nunca apriete más de 80 pulg-lb (9 N•m).
- Asegúrese de que los tornillos de montaje queden bien fijos en el centro del montante. Se recomienda usar un localizador de montantes de "borde a borde".
- Los herrajes suministrados son para fijar el soporte a través de tabique de yeso-cartón o yeso de espesor estándar a los montantes de madera. Los instaladores son responsables de suministrar los herrajes para otros tipos de situaciones de montaje.

**1** La placa de apoyo (AA) puede fijarse a tres montantes con una separación de 16" entre ellos. Utilice un localizador de montantes para ubicar los bordes de los montantes. Se recomienda usar un localizador de montantes de "borde a borde". Basado en sus bordes, trace una línea vertical por el centro de cada montante. Coloque la placa de apoyo en la pared para usarla como plantilla. Las ranuras de montaje superiores deben quedar ubicadas más arriba del centro de la pantalla, como lo indica la dimensión X en la figura 1.3 y la tabla que aparece a continuación. Nivele la placa y marque el centro de los seis agujeros de montaje. Asegúrese de que los agujeros de montaje se encuentren en la línea central de los montantes. Taladre seis agujeros de 5/32" (4 mm) de diámetro y 2-1/2" (65 mm) de profundidad. Asegúrese de que la placa de apoyo esté nivelada, fijela con los cuatro tornillos para madera N° 14 x 2.5" (DD), como se muestra en la figura 1.4.

**Nota:** Si el peso del equipo de montaje es mayor que 200 lbs, se recomienda utilizar montantes triples. Si está instalando en dos montantes con 16" entre centros, deje un montante abierto en el centro. La placa de apoyo puede instalarse hasta 6" (152 mm) desplazada del centro, como se muestra en la figura 1.3.

Proceda al paso 2 en la página 15.

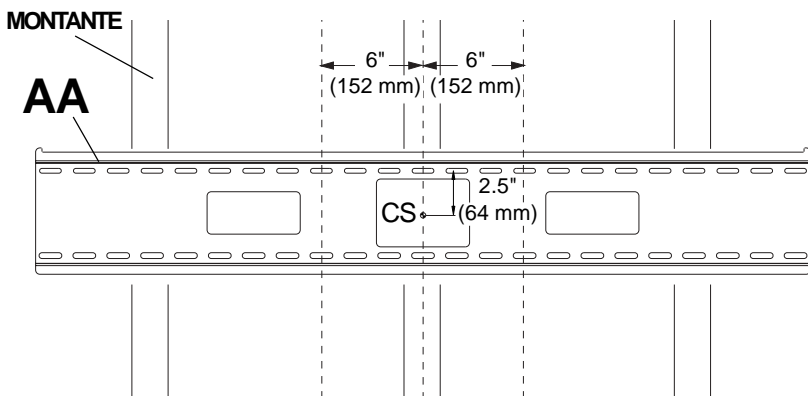

CS = centro de la pantalla

fig. 1.3

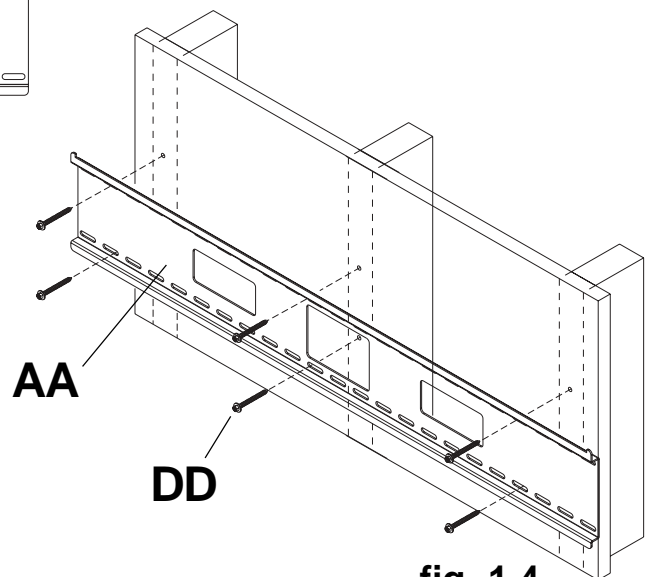

fig. 1.4

## Instalación en una pared de concreto macizo o de bloques de hormigón de escorias

### ⚠ ADVERTENCIA

- Cuando instale soportes de pared Peerless en bloques de hormigón de escorias, verifique que tengan un mínimo de 1-3/8" de superficie efectiva de concreto en el agujero que va a utilizar para los anclajes de concreto. ¡No perforo en las juntas de mortero! Asegúrese de instalar el soporte en una parte sólida del bloque, generalmente a un mínimo de 1" del costado del bloque. El bloque de hormigón de escorias debe ser de conformidad con las especificaciones C-90 de ASTM. Se sugiere taladrar el agujero con un taladro eléctrico normal en velocidad lenta en vez de un taladro percutor para evitar romper la parte trasera del agujero al entrar en un espacio o cavidad.
- El concreto debe tener una densidad mínima de 2000 psi. Un concreto menos denso podría no ser capaz de sujetar el anclaje para concreto.
- El instalador debe verificar que la superficie de apoyo sea capaz de soportar firmemente la carga combinada del equipo y todos los herrajes y componentes.

- 1** Asegúrese de que la placa de apoyo (AA) esté nivelada, utilícela como una plantilla para marcar los cuatro agujeros de montaje. El agujero de montaje superior debe estar ubicado más arriba del centro de la pantalla deseado, como lo indica la dimensión X en la figura 1.1 y las tablas en las páginas 4 y 5. Taladre cuatro agujeros de 1/4" (6 mm) de diámetro hasta una profundidad mínima de 2.5" (64 mm). Inserte los anclajes (EE) en los agujeros a ras con la pared, como se muestra (a la derecha). Coloque la placa de apoyo sobre los anclajes y fíjela con los tornillos N°14 x 2.5" (DD). Nivele y después apriete todas las fijaciones.

**Nota:** Se necesitan seis agujeros y seis juegos de fijaciones cuando se instala la placa de apoyo para un equipo cuyo peso es mayor que 200 lbs.

### ⚠ ADVERTENCIA

- Apriete los tornillos de tal modo que la placa de apoyo quede firmemente sujeta, pero no los apriete en exceso. El apriete excesivo puede dañar los tornillos, reduciendo enormemente su fuerza de fijación.
- Nunca apriete más de 80 pulg-lb (9 N•m).

### ⚠ ADVERTENCIA

- Siempre fije los anclajes de expansión directamente al concreto que soporta carga.
- Nunca fije los anclajes de expansión a una pared de concreto recubierta con yeso, tabiques de yeso-cartón u otro material de acabado. Si el montaje a superficies de concreto recubiertas con una superficie de acabado es inevitable, será necesario escariar el acabado, como se muestra más abajo. Asegúrese de que los anclajes de concreto no se alejen del concreto al apretar los tornillos. Si el grosor de la pared de yeso/tabique de yeso-cartón es mayor que 5/8", el instalador deberá suministrar fijaciones especiales.

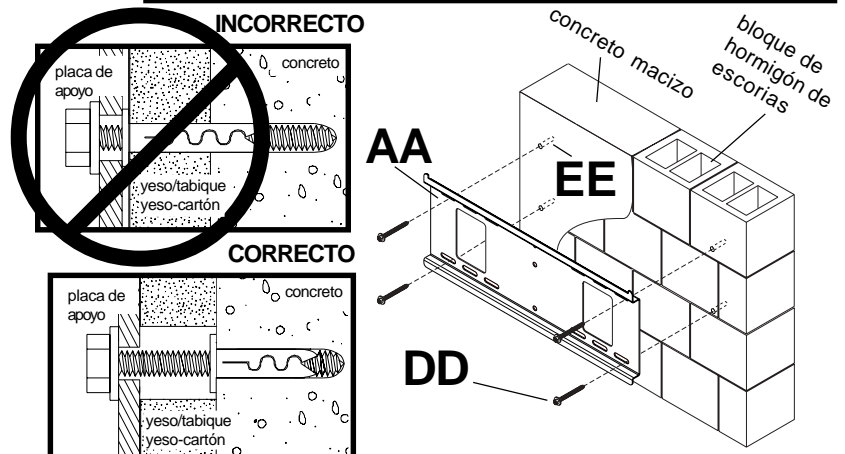
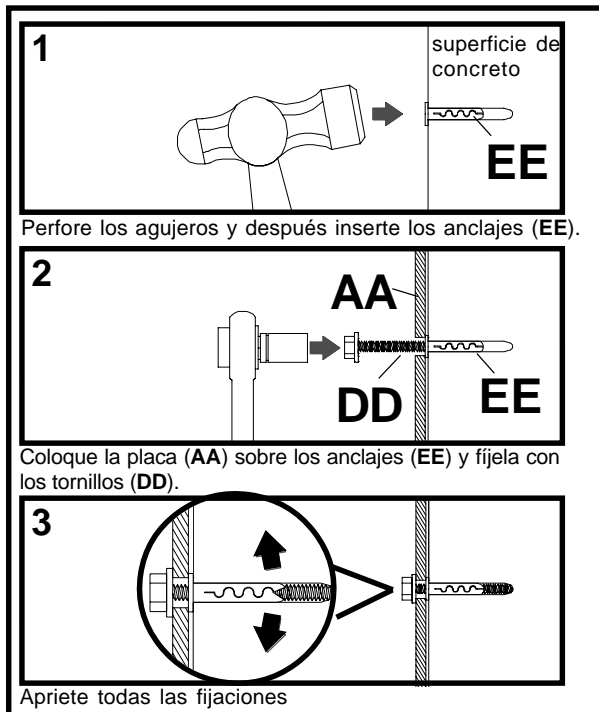

## Instalación de los soportes inclinables

Vea el **Cuadro de compatibilidad de pantallas** para determinar las fijaciones correctas que se deben usar.

- 2 Para evitar rayar la pantalla, coloque un trapo sobre una superficie plana y nivelada que soporte el peso de la pantalla. Coloque la pantalla boca abajo. Si la pantalla tiene perillas en la parte trasera, quítelas para poder fijar los soportes adaptadores. Coloque los soportes inclinables (**BB** y **CC**) en la parte trasera de la pantalla. Alinéelos con los agujeros y céntrelos en la parte trasera de la pantalla como se muestra en la figura 2.1. Fije los soportes inclinables a la parte trasera de la pantalla utilizando la combinación correcta de tornillos, arandelas múltiples y espaciadores, como se muestra en la figura 2.3. **Nota:** Asegúrese de fijar los soportes inclinables con las perillas orientadas hacia fuera, como en la figura 2.1.

**Nota:** Se deben usar los agujeros de montaje superiores e inferiores para fijar los soportes. Use los agujeros centrales cuando las fijaciones y las pantallas lo permitan.

Verifique que todos los agujeros estén correctamente alineados, y apriete los tornillos con un destornillador phillips o una llave de seguridad (**FF**), dependiendo de las fijaciones utilizadas.

### ⚠ ADVERTENCIA

- Apriete los tornillos de tal modo que los soportes adaptadores queden firmemente sujetos. No apriete aplicando demasiada fuerza. El apriete excesivo puede causar daño por esfuerzo a los tornillos, reduciendo enormemente su fuerza de fijación y causando el posible desprendimiento de sus cabezas. Apriete los tornillos a 40 pulg-lb (4.5 N•m) de par torsor máximo.
- Si los tornillos no pueden atornillarse con tres vueltas completas en los insertos de la pantalla, o si los tornillos topan fondo y la placa todavía no está firmemente sujeta, se podría dañar la pantalla o causar la falla del producto.

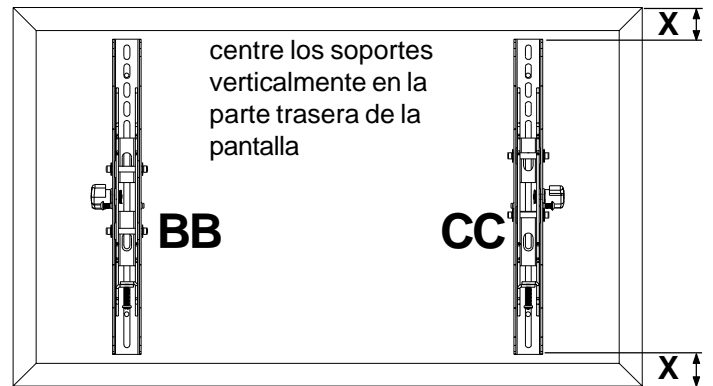

fig 2.1

**Nota:** Las dimensiones "X" deben ser iguales.

#### Notas:

- Siempre use arandelas múltiples cuando fije los soportes (**BB** y **CC**) a la pantalla.
- Use el agujero correspondiente en la arandela múltiple que coincida con el tamaño de su tornillo, como se muestra en la figura 2.2.
- Es posible que no tenga que usar los espaciadores, dependiendo del tipo de pantalla.

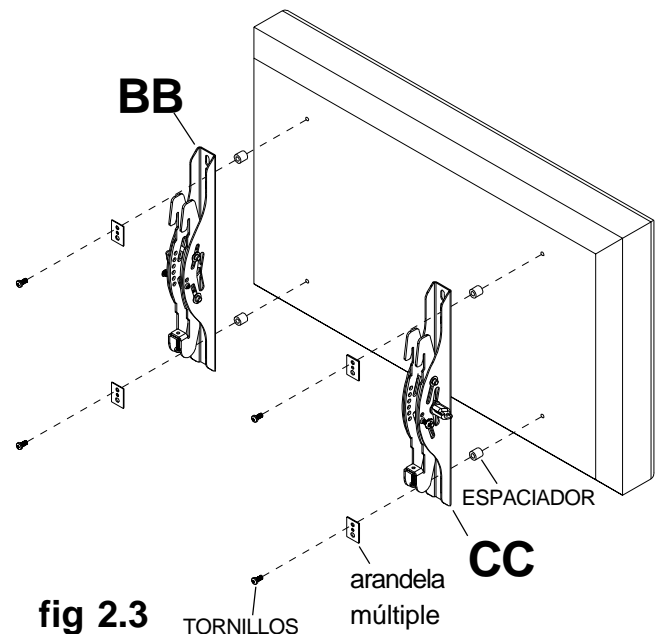
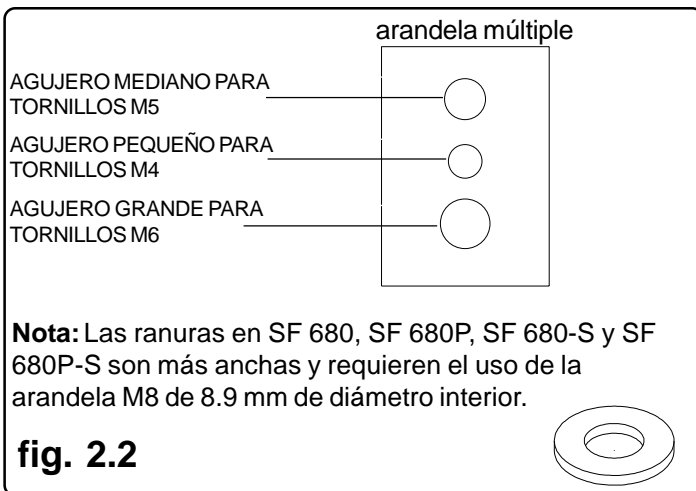

fig 2.3



## Montaje y desmontaje de la pantalla plana

**3** Enganche los soportes inclinables (**BB y CC**) en la placa de apoyo (**AA**). Después gire lentamente la pantalla hacia dentro, como se muestra. Con la ayuda de un destornillador phillips o la llave de seguridad allen (**FF**), gire los tornillos de seguridad en sentido horario, por lo menos seis veces, para evitar el desmontaje de la pantalla, como se muestra en el detalle 1 de la figura 3.1.

Si lo desea, la pantalla puede ajustarse en sentido horizontal, como se muestra en la figura 3.2.

**Nota:** Para trabar la pantalla, apriete los tornillos a la placa de apoyo con un destornillador phillips o una llave de seguridad allen (**FF**), como se muestra en el detalle 1.

Para desmontar la pantalla, afloje los tornillos, gire la pantalla alejándola del soporte y levántela para desmontarla.

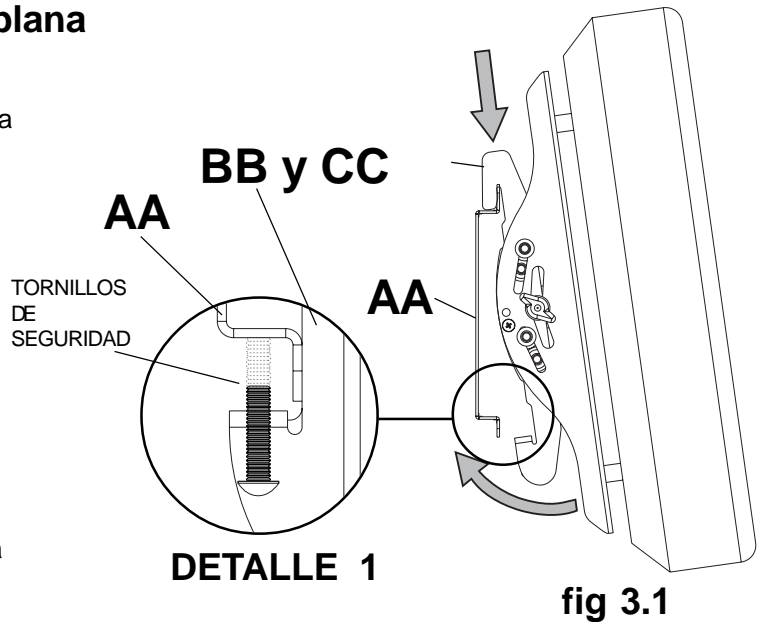

### ⚠ ADVERTENCIA

- Siempre solicite la ayuda de un asistente o utilice un equipo de izar mecánico para levantar y colocar el televisor de plasma con más seguridad.

### ATENCIÓN

- No apriete los tornillos aplicando demasiada fuerza. El apriete excesivo podría dañar el soporte. Apriete los tornillos a 40 pulg-lb (4.5 N•m) de par torsor máximo.

### ⚠ ATENCIÓN

- Tenga cuidado de no apretarse los dedos al empujar la pantalla desde la parte inferior

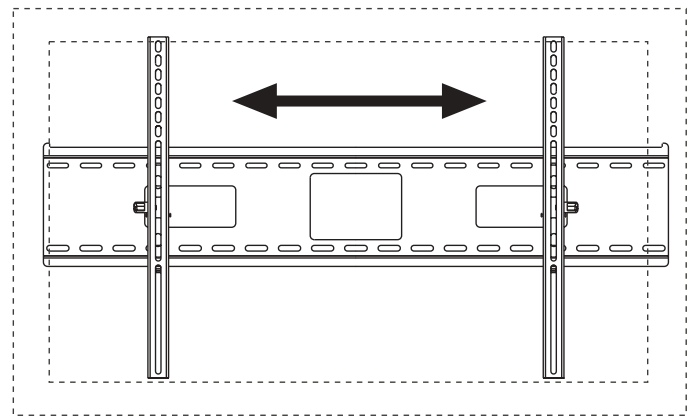

## Ajuste del ángulo de inclinación de la pantalla plana

**4** Desbloquee la posición de inclinación aflojando los tornillos de fijación de inclinación InceLok™ en los dos soportes inclinables. Ajuste las perillas de tensión como se muestra en el detalle 2 a la tensión deseada, para equilibrar el tamaño y el peso de su pantalla.

**Nota:** Para trabar la pantalla en la posición inclinada deseada, use el agujero localizador para encontrar la posición de inclinación. Apriete los tornillos de fijación InceLok™ en los dos soportes inclinables, como se muestra en la figura 4.1 y en el detalle 2.

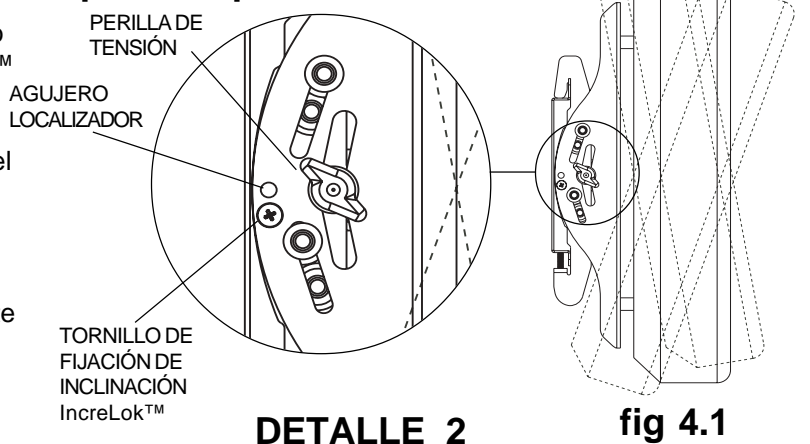

## Installation et assemblage :

## Supports muraux inclinables universels SmartMount™ pour écrans plats ACL

Ce produit est évalué par l'Underwriter's Laboratory (UL) pour la plage de dimensions d'écrans et la capacité de charge de \_\_\_\_\_ indiquées dans le tableau ci-dessous

Modèle n°	Plage de dimensions d'écrans	Capacité de charge maximale établie par l'UL :
ST 640, ST640P, ST640-S, ST640P-S RTFPT-220, RTFPT-220I, RTFPT-220S RTFPT-220SI, D-FPT-220, D-FPT-220S	23" - 46" *	150 lb (68kg)
ST 650, ST 650P, ST 650-S, ST650P-S	32" - 50"	175 lb (79kg)
ST 660, ST 660P, ST 660-S, ST 660P-S RTFPT2-320, RTFPT2-320I, RTFPT2-320S RTFPT2-320SI, D-FPT2-320, D-FPT-320S DFPT-420, DFPT-420S	32" - 60"	200 lb (91kg)
ST 670, ST 670P, ST670-S, ST 670P-S	42"- 71"	250 lb (113kg)
ST 680, ST 680P, ST 680-S, ST680P-S	61"- 102"	350 lb (159kg)

### Caractéristiques :

- Pour les écrans plats
- Positionnement et réglage sans effort sur simple pression du dispositif d'inclinaison
- Conception ultra-mince permettant de maintenir l'écran à plat contre le mur
- Positions de blocage de l'inclinaison IncreLok™ pour réglage d'inclinaison spécifique par paliers de 5°
- Offert en noir ou argent
- Modèles antivol ou non sécurisés

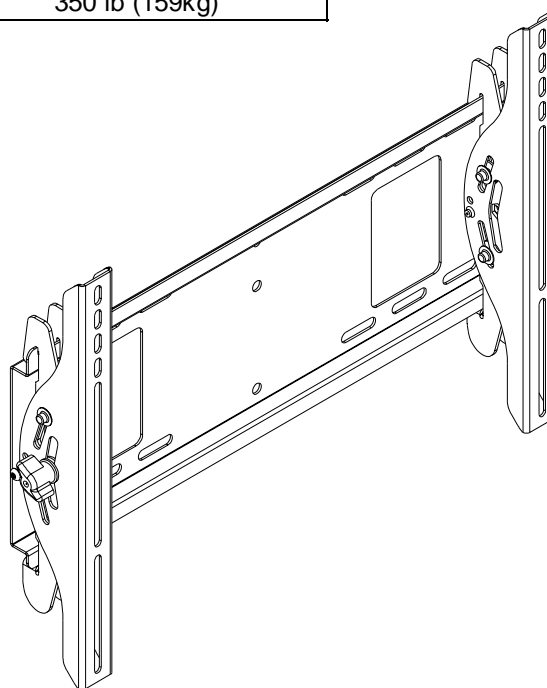

\* **Remarque:** Ce support pourrait ne pas convenir à la plupart des écrans plasma de 42 po et plus. Veuillez consulter Mount Finder pour vérifier la compatibilité.

**Remarque :** Lisez entièrement la fiche d'instructions avant de commencer l'installation et l'assemblage.

## **⚠ AVERTISSEMENT**

- Ne commencez pas à installer votre produit Peerless avant d'avoir lu et assimilé les instructions et les mises en garde contenues dans cette fiche d'installation. Pour toute question concernant les instructions ou les mises en garde, appelez le service à la clientèle de Peerless au 1-800 865-2112.
- Ce produit ne doit être installé que par une personne ayant de bonnes aptitudes en mécanique, expérimentée en travaux de construction de base, et démontrant une parfaite compréhension de ces instructions.
- Assurez-vous que la surface de support pourra soutenir sans danger la charge combinée de l'équipement, de toute sa visserie et de tous ses composants.
- Ne dépassez jamais la capacité de charge maximum établie par l'UL. Reportez-vous à la page 17.
- Si vous effectuez le montage sur un mur à montants en bois, assurez-vous que les vis de montage sont ancrées au centre des montants. L'usage d'un localisateur « bord à bord » est fortement conseillé.
- Pour lever et positionner l'équipement en toute sécurité, faites-vous toujours aider par une autre personne ou utilisez un matériel de levage mécanique.
- Serrez fermement les vis, mais sans excès. Un serrage excessif peut endommager les éléments et en réduire considérablement le pouvoir de maintien.

### **Outils nécessaires pour l'assemblage**

- localisateur de montants (le localisateur de montants « bord à bord » est recommandé)
- tournevis cruciforme
- perceuse
- mèche de 0,62 cm (1/4 po) pour les murs en béton et les blocs de béton de mâchefer
- mèche de 1,25 cm (1/2 po) pour les murs à montants métalliques
- mèche de 0,4 cm (5/32 po) pour les murs à montants métalliques ou à montants en bois
- niveau

### **Accessoires**

- Kit de 4 fixations pour montants métalliques (ACC 415) (Le montant métallique n'a pas été évalué par l'UL)
- Kit de 2 fixations pour montants métalliques (ACC 215) (Le montant métallique n'a pas été évalué par l'UL)

### **Table des matières**

Liste des pièces .....	19
Installation sur un mur à doubles montants en bois .....	20
Installation sur un mur à triples montants en bois .....	21
Installation sur du béton plein ou un bloc de béton de mâchefer .....	22
Installation des supports inclinables .....	23
Installation de l'écran plat sur la plaque murale .....	24

*Pour le service à la clientèle, appelez le 800 865-2112 ou le (708) 865-8870.*

ST 640, ST 640-S, ST 640P, ST 640P-S, RTFPT-220, RTFPT-220S, D-FPT-220, D-FPT-220S							RTFPT-220I, RTFPT-220SI							ST 650, ST 650-S, ST 650P, ST 650P-S							ST 660, ST 660-S, ST 660P, ST 660P-S, RTFPT2-320, RTFPT2-320S, D-FPT2-320, D-FPT2-320S, DFPT-420, DFPT-420S							RTFPT2-320I, RTFPT2-320SI							ST 670, ST 670-S, ST 670P, ST 670P-S							ST 680, ST 680S, ST 680P, ST 680P-S							<i>Avant de commencer, veuillez à ce que toutes les pièces énumérées soient incluses. Les pièces peuvent différer légèrement de l'illustration.</i>																											
<b>Liste des pièces</b>																																																																												
<b>Modèle non sécurisé</b>																																																																												
<b>Modèle antivol</b>																																																																												
Description							Qté.							Noir Pièce n°							Argent Pièce n°							Noir Pièce n°							Argent Pièce n°																																									
X	X																																	AA	placa de apoyo (double bâti)	1	200-1797	200-4797	200-1797	200-4797																																				
		X																																		(double bâti)		201-1026	201-4026	201-1026	201-4026																																			
			X																																	(double bâti)		201-1018	201-4018	201-1018	201-4018																																			
																																				(triple bâti)		200-1901	200-4901	200-1901	200-4901																																			
																																				(triple bâti)		200-1902	200-4902	200-1902	200-4902																																			
X	X																																		BB	support inclinable gauche	1	200-0903	200-0905	200-0907	200-0909																																			
		X																																				201-0031	201-0033	201-0027	201-0029																																			
			X																																			200-0911	200-0913	200-0915	200-0917																																			
																																						200-0919	200-0921	200-0923	200-0925																																			
																																						200-0927	200-0929	200-0931	200-0933																																			
X	X																																		CC	support inclinable droit	1	200-0904	200-0906	200-0908	200-0910																																			
		X																																				201-0032	201-0034	201-0028	201-0030																																			
			X																																			200-0912	200-0914	200-0916	200-0918																																			
																																						200-0920	200-0922	200-0924	200-0926																																			
																																						200-0928	200-0930	200-0932	200-0934																																			
X	X	X	X	X	X																														DD	vis à bois n° 14 x 2,5	4	5S1-015-C03	5S1-015-C03	5S1-015-C03	5S1-015-C03																																			
																																						6	5S1-015-C03	5S1-015-C03	5S1-015-C03	5S1-015-C03																																		
X	X	X	X	X	X																														EE	ancrage Alligator®	4	590-0097	590-0097	590-0097	590-0097																																			
																																						6	590-0097	590-0097	590-0097	590-0097																																		
X	X																																		FF	clé hexagonale 4 mm	1	non comprise	non comprise	560-1131	560-1131																																			
		X	X	X	X	X																																non comprise	non comprise	560-1146	560-1146																																			
	X																																			kit d'installation (non montré)	1	200-8570	200-8570	200-8570	200-8570																																			

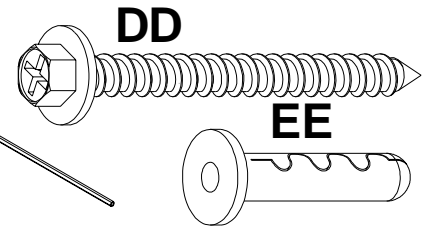
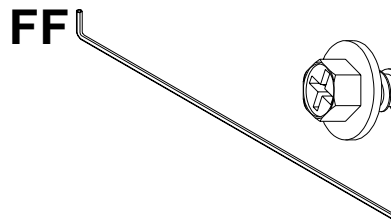
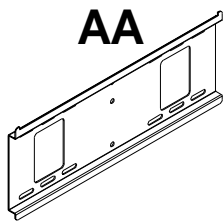

## Fixations des supports adaptateurs

**Note:** Les fixations « sorted-for-you™ » ci-incluses ont été fabriquées spécialement pour votre produit et le paquet peut ne pas contenir tous les composants mentionnés ci-dessous.

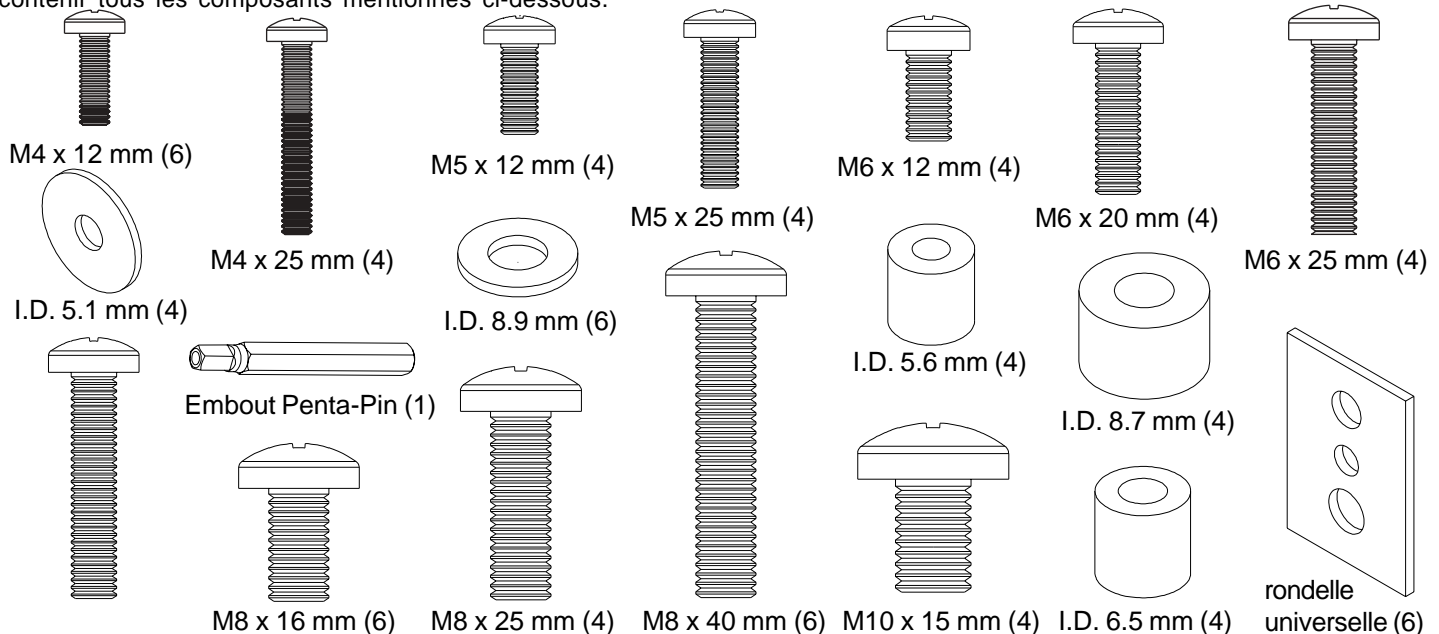

## Installation sur un mur à doubles montants en bois

### ▲ AVERTISSEMENT

- L'installateur doit s'assurer que la surface de support pourra soutenir sans danger la charge combinée de l'équipement, de toute sa visserie et de tous ses composants.
- Serrez les vis à bois de manière que la plaque murale soit fermement fixée, mais sans excès. Un serrage excessif peut endommager les vis et en réduire considérablement le pouvoir de maintien.
- Ne serrez jamais à plus de 9 Nm (80 po-lb).
- Assurez-vous que les vis de montage sont ancrées au centre des montants. L'usage d'un localisateur de montants « bord à bord » est fortement conseillé.
- La visserie est fournie pour fixer la monture à travers une cloison sèche ou du plâtre d'épaisseur standard et dans des montants en bois. Il appartient aux installateurs de fournir la visserie nécessaire pour d'autres types de situations.

**Remarque :** Si le matériel de montage pèse plus de 91 kg (200 lb), il est fortement conseillé d'avoir recours au montage à triples montants. *Passez à l'étape 21.*

- 1 La plaque murale (**AA**) peut être montée sur deux montants espacés de 41 cm (16 po). Utilisez un localisateur de montants pour repérer les bords des montants. L'usage d'un localisateur bord à bord est fortement conseillé. En fonction de leurs bords, tracez une ligne verticale le long du centre de chaque montant. Utilisez la plaque murale comme gabarit et placez-la sur le mur. Les fentes de montage supérieures doivent se trouver à 6,35 cm (2,5 po) au-dessus du centre de l'écran, comme illustré à la figure 1.1. Mettez la plaque de niveau et marquez le centre des quatre trous de montage. Assurez-vous que les trous de montage se trouvent sur les axes des montants. Percez quatre trous de 0,4 cm (5/32 po) de diamètre et de 6,5 cm (2 1/2 po) de profondeur. Assurez-vous que la plaque murale est de niveau, fixez-la à l'aide de quatre vis à bois n° 14 x 2,5 po (**DD**), comme illustré à la figure 1.2.

**Remarque :** La plaque murale peut être décentrée d'un maximum de 10,2 cm (4 po), comme indiqué à la figure 1.1.

*Passez à l'étape 2, page 23.*

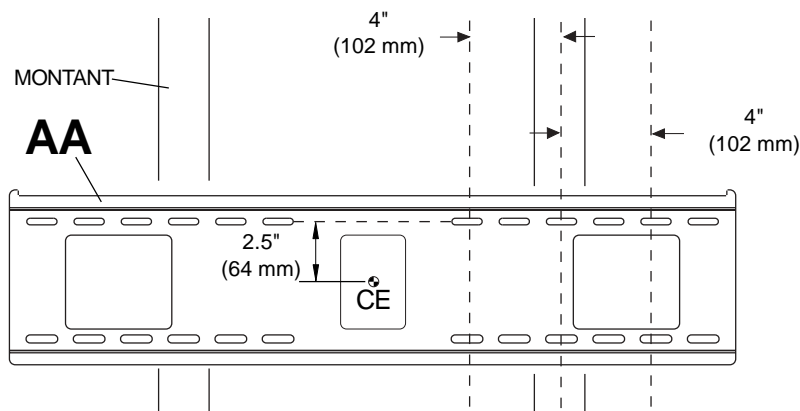

CE = centre de l'écran

fig. 1.1

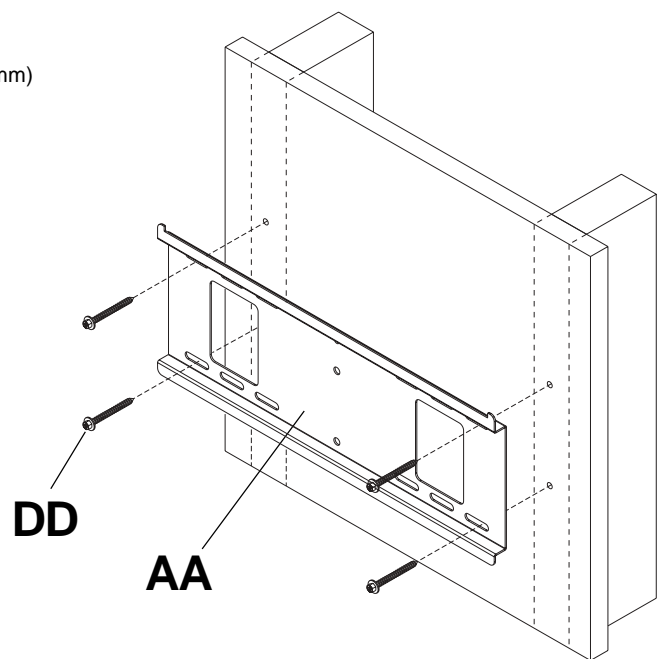

fig. 1.2

## Installation sur un mur à triples montants en bois

### ⚠ AVERTISSEMENT

- L'installateur doit s'assurer que la surface de support pourra soutenir sans danger la charge combinée de l'équipement, de toute sa visserie et de tous ses composants.
- Serrez les vis à bois de manière que la plaque murale soit fermement fixée, mais sans excès. Un serrage excessif peut endommager les vis et en réduire considérablement le pouvoir de maintien.
- Ne serrez jamais à plus de 9 Nm (80 po-lb).
- Assurez-vous que les vis de montage sont ancrées au centre des montants. L'usage d'un localisateur de montants « bord à bord » est fortement conseillé.
- La visserie est fournie pour fixer la monture à travers une cloison sèche ou du plâtre d'épaisseur standard et dans des montants en bois. Il appartient aux installateurs de fournir la visserie nécessaire pour d'autres types de situations.

**1** La plaque murale (**AA**) peut être montée sur trois montants espacés de 41 cm (16 po). Utilisez un localisateur de montants pour repérer les bords des montants. L'usage d'un localisateur bord à bord est fortement conseillé. En fonction de leurs bords, tracez une ligne verticale le long du centre de chaque montant. Utilisez la plaque murale comme gabarit et placez-la sur le mur. Les fentes de montage supérieures doivent se trouver à 6,35 cm (2,5 po) au-dessus du centre de l'écran, comme illustré à la figure 1.3. Mettez la plaque de niveau et marquez le centre des six trous de montage. Assurez-vous que les trous de montage se trouvent sur les axes des montants. Percez six trous de 0,4 cm (5/32 po) de diamètre et de 6,35 cm (2 1/2 po) de profondeur. Assurez-vous que la plaque murale est de niveau, fixez-la à l'aide de six vis à bois n° 14 x 2,5 po (**DD**), comme illustré à la figure 1.4.

**Remarque :** Si le matériel de montage pèse plus de 91 kg (200 lb), il est fortement conseillé d'avoir recours au montage à triples montants. En cas de montage sur deux montants espacés de 41 cm (16 po), laissez un montant ouvert au centre. La plaque murale peut être décentrée d'un maximum de 15,2 cm (6 po), comme indiqué à la figure 1.3.

Passez à l'étape 2, page 23.

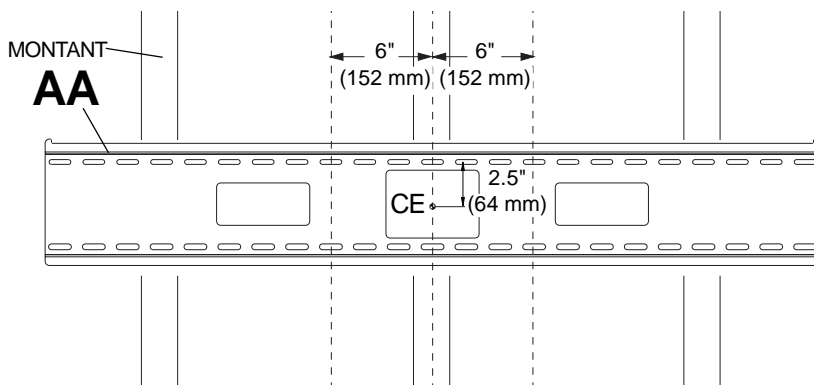

CE = centre de l'écran

fig. 1.3

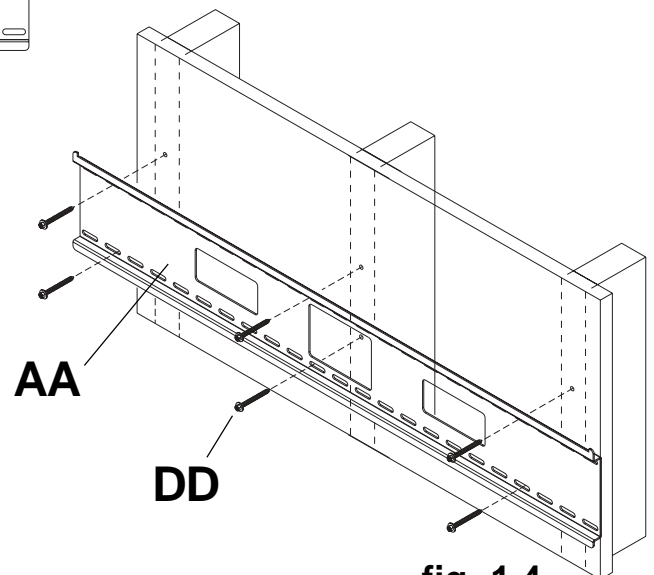

fig. 1.4

# Installation sur du béton plein ou un bloc de béton de mâchefer

## ⚠ AVERTISSEMENT

- Si vous installez des montures murales Peerless sur un bloc de béton de mâchefer, vérifiez que vous disposez d'une épaisseur de béton d'au moins 3,4 cm (1 3/8 po) dans le trou destiné aux ancrages de béton. Ne percez pas dans les joints de mortier ! Veillez à effectuer le montage dans une partie pleine du bloc, généralement à au moins 2,5 cm (1 po) du côté du bloc. Le bloc de béton de mâchefer doit être conforme aux spécifications de l'ASTM C-90. Pour percer le trou, il est conseillé d'utiliser une perceuse électrique standard sur un réglage bas au lieu d'un marteau perforateur, afin d'éviter de briser la partie arrière du trou lorsque vous pénétrez un vide ou une cavité.
- Le béton doit avoir une densité minimum de 2 000 psi. Un béton de densité moindre risquerait de ne pas retenir un ancrage de béton.
- Assurez-vous que la surface de support pourra soutenir sans danger la charge combinée de l'équipement, de toute sa visserie et de tous ses composants.

- 1** Assurez-vous que la plaque murale (AA) est de niveau, utilisez-la comme gabarit pour marquer les quatre trous de montage. Les fentes de montage supérieures doivent se trouver au-dessus du centre de l'écran, comme illustré par la dimension X sur la figure 1.1 et les tableaux des pages 4 et 5. Percez quatre trous de 0,6 cm (1/4 po) de diamètre à une profondeur minimum de 6,4 cm (2,5 po). Insérez les ancrages (EE) dans les trous au ras du mur, comme illustré (à droite). Placez la plaque murale sur les ancrages et fixez avec des vis n° 14 x 2,5 po (DD). Mettez-la de niveau, puis serrez toutes les fixations.  
**REMARQUE :** Pour un matériel pesant plus de 91 kg (200 lb), le montage de la plaque murale exige six trous et six jeux de fixations.

## ⚠ AVERTISSEMENT

- Serrez les vis de manière que la plaque murale soit fermement fixée, mais sans excès. Un serrage excessif peut endommager les vis et en réduire considérablement le pouvoir de maintien.
- Ne serrez jamais à plus de 9 Nm (80 po-lb).

## ⚠ AVERTISSEMENT

- Fixez toujours des ancrages de béton directement sur du béton porteur.
- Ne fixez jamais d'ancrages sur du béton recouvert de plâtre, une cloison sèche ou autre matériau de finition. Si vous ne pouvez pas éviter d'effectuer le montage sur une surface de finition, celle-ci doit être chambrée, comme indiqué ci-dessous. Assurez-vous que les ancrages de béton ne se séparent pas du béton lorsque vous serrez les vis. Si l'épaisseur du plâtre / de la cloison sèche dépasse 1,5 cm (5/8 po), des fixations adaptées devront être fournies par l'installateur.

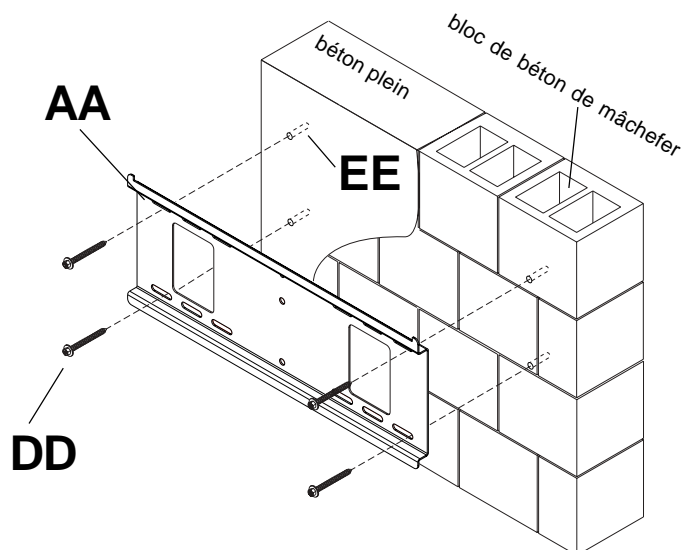
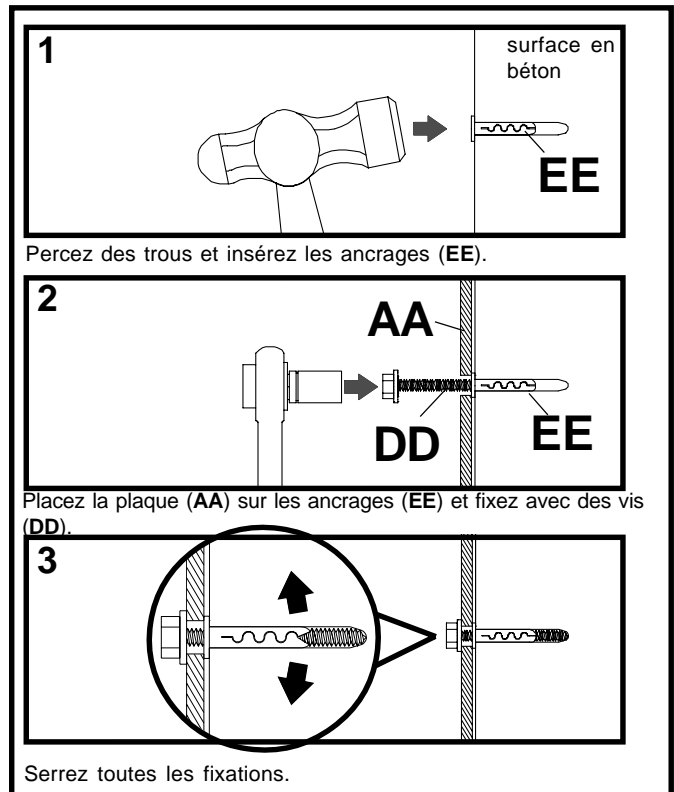
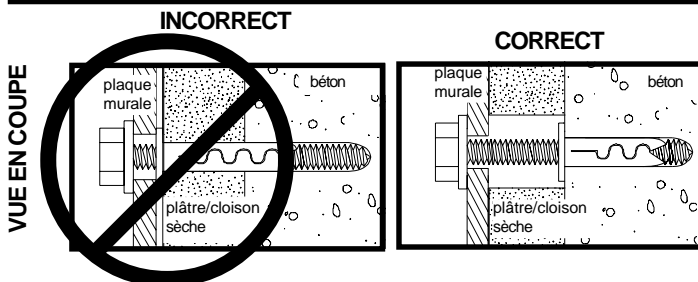



## Installation des supports adaptateurs

Le **Tableau de compatibilité d'écrans** permet de déterminer quelles fixations utiliser.

- 2 Pour éviter de rayer l'écran, placez un chiffon sur une surface plate et horizontale capable de soutenir le poids de l'écran. Placez l'écran sens dessus dessous. Si l'écran est muni de boutons à l'arrière, enlevez-les pour pouvoir fixer les supports adaptateurs. Placez les supports adaptateurs (**BB** ou **CC**) à l'arrière de l'écran, alignez-les sur les trous et centrez-les sur l'arrière de l'écran, comme illustré à la figure 2.1. Fixez les supports adaptateurs à l'arrière de l'écran à l'aide d'un ensemble approprié de vis, de rondelles universelles et de pièces d'écartement, comme illustré à la figure 2.3.

**Remarque :** Les trous supérieurs et inférieurs doivent toujours être utilisés.

Vérifiez que tous les trous sont correctement alignés, puis serrez les vis à l'aide d'un tournevis cruciforme.

### ⚠ AVERTISSEMENT

- Serrez les vis de manière que les supports adaptateurs soient solidement fixés. N'employez pas une force excessive pour serrer. Un serrage excessif peut causer des contraintes risquant d'endommager les vis, de réduire considérablement leur pouvoir de maintien et de décoller les têtes des vis. Serrez les vis à un couple maximum de 4,5 Nm (40 po-lb).
- Si les vis ne sont pas enfoncées de trois tours complets dans les inserts ou si elles sont serrées au maximum sans parvenir à maintenir solidement le support, l'écran peut être abîmé ou le produit détérioré.

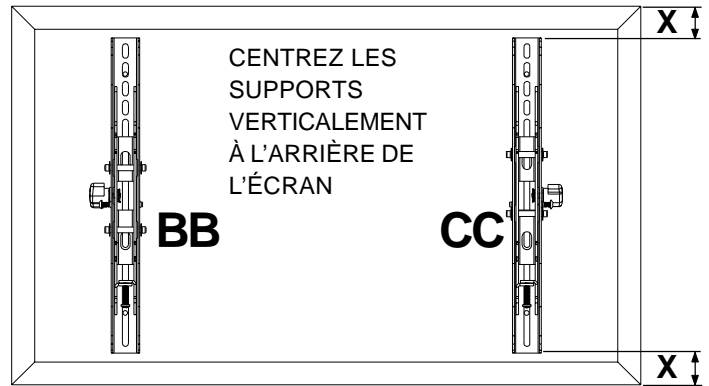

fig 2.1

**Remarque :** Les dimensions « X » doivent être égales.

#### Remarques :

- Le nombre de fixations utilisées varie suivant le type d'écran.
- Il est possible que les rondelles universelles et les pièces d'écartement ne soient pas utilisées, suivant le type d'écran.
- Utilisez le trou de la rondelle universelle correspondant à la dimension de la vis que vous utilisez, comme illustré à la figure 2.2.

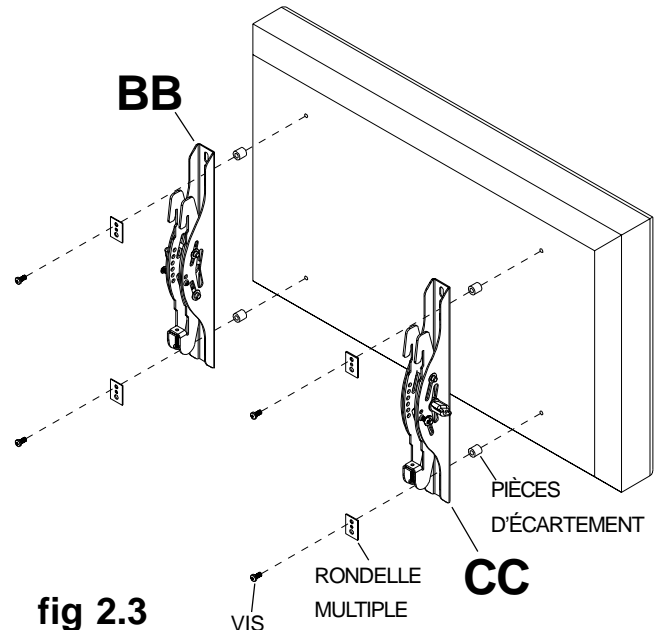
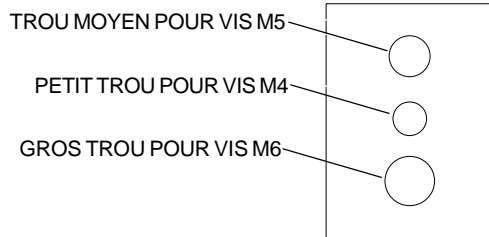

fig 2.3

#### RONDELLE UNIVERSELLE



**Remarque :** Sur les modèles SF 680, SF 680P, SF 680-S, et SF 680P-S, les fentes sont plus larges et nécessitent l'usage de rondelles M8 d'un diamètre intérieur de 0,89 cm (0,35 po).

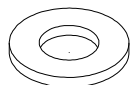

fig. 2.2

## Montage et démontage de l'écran plat

**3** Accrochez les supports adaptateurs (**BB** et **CC**) sur la plaque murale (**AA**). Ensuite, faites pivoter lentement l'écran vers l'intérieur, comme illustré. À l'aide de la clé hexagonale (**FF**), tournez les vis de sécurité dans le sens horaire au moins six fois pour empêcher l'écran de se détacher, comme illustré sur le plan détaillé 1 de la figure 3.1.

Au besoin, l'écran peut être ajusté horizontalement, comme illustré à la figure 3.2.

**Remarque :** Pour bloquer l'écran, serrez les vis sur la plaque murale à l'aide d'un embout à vis cruciforme ou d'une clé hexagonale de sécurité (**FF**) comme illustré sur le plan détaillé 1.

Pour enlever l'écran de la monture, desserrez les vis, faites pivoter l'écran pour l'écarter de la monture et soulevez-le de la monture.

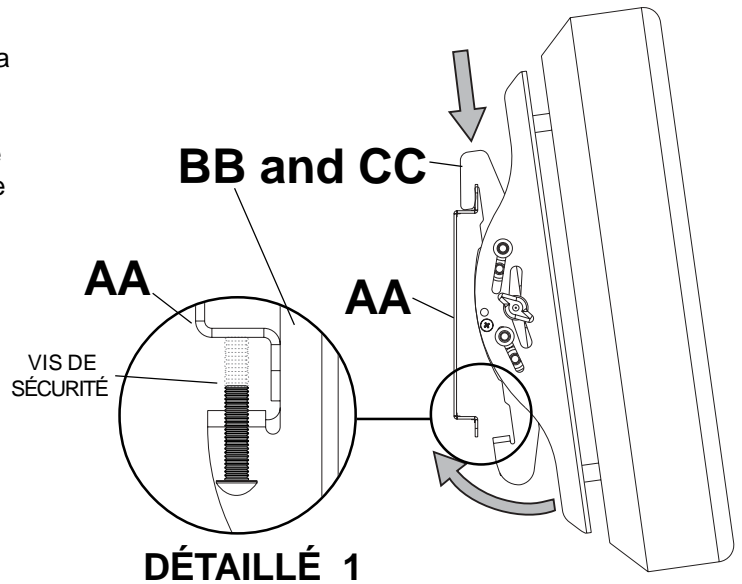

fig 3.1

### ⚠ AVERTISSEMENT

- Pour lever et positionner l'équipement en toute sécurité, faites-vous toujours aider par une autre personne ou utilisez un matériel de levage mécanique.

### ATTENTION

- N'employez pas une force excessive pour serrer les vis. Un serrage excessif peut endommager le support. Serrez les vis à un couple maximum de 4,5 Nm (40 po-lb).

### ⚠ ATTENTION

- Prenez garde à ne pas vous pincer les doigts lorsque vous poussez l'écran depuis le bas.

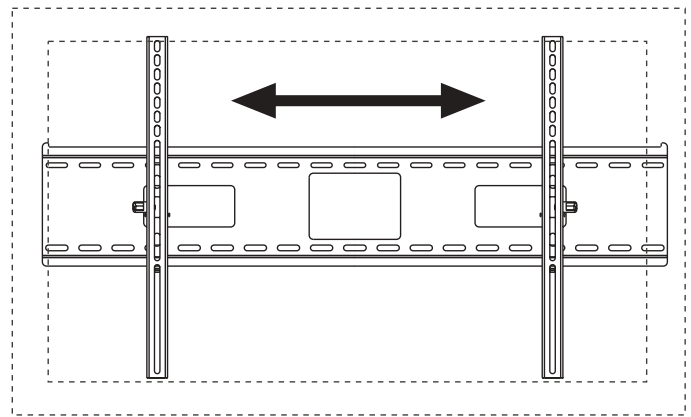

fig 3.2

## Réglage de l'inclinaison de l'écran plat

**4** Débloquez la position d'inclinaison en desserrant les vis de blocage d'inclinaison InCreLok<sup>MC</sup> sur les deux supports inclinables. Réglez les boutons de tension selon l'illustration du plan détaillé 2, en équilibrant la dimension et le poids de l'écran.

Poussez ou tirez depuis de haut ou le bas de l'écran pour régler l'inclinaison, comme illustré à la figure 4.1. L'inclinaison peut être réglée à un maximum de 15° à l'avant ou 5° à l'arrière.

**Remarque :** Pour bloquer l'écran sur le réglage d'inclinaison souhaité, utilisez le trou de positionnement pour trouver la position correcte. Serrez les vis de blocage d'inclinaison InCreLok<sup>MC</sup> sur les deux supports inclinables comme illustré sur la figure 4.1 et le plan détaillé 2.

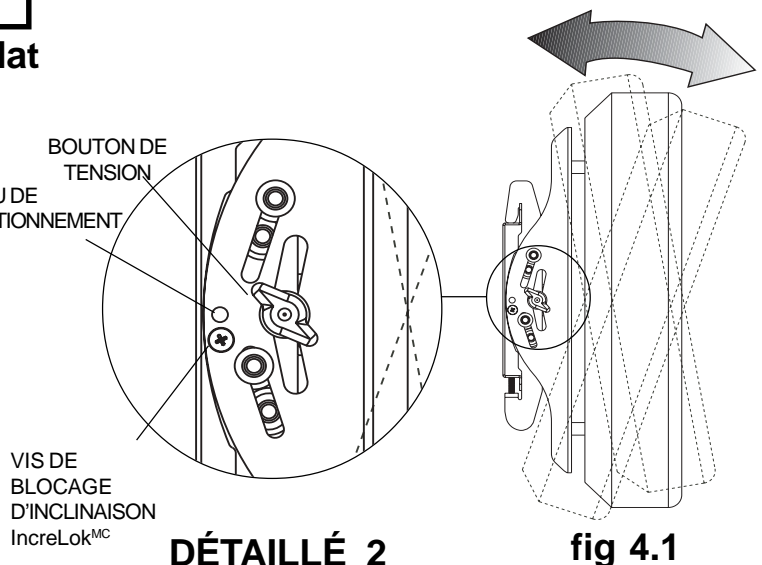

fig 4.1