

Limited 1-Year Warranty

- 1) The warranty is a consumer warranty and applies only to products manufactured by Corbrands Distributing, LLC under the name brand CorLiving™. Products must have been purchased from an authorized CorLiving™ Distributor or Dealer, recognized by Corbrands Distributing, LLC.
- 2) The warranty period is from the verified purchased date of the product. The warranty is expressly limited to the replacement of components having manufacturer defects only and on current available models. No assembly labor is included. Possible replacement of components or parts does not extend this limited warranty or begin a new warranty period.
- 3) CorLiving™ products are warranted to the original purchaser and are not transferable. The warranty is limited to defects in manufacturing, materials, and workmanship. This warranty does not apply to normal wear and tear. If the product has been subject to abuse, misuse, improper care or use of the product, the warranty is void. CorLiving™ WARRANTY DOES NOT COVER ADJUSTABLE SHELVES.
- 4) The consumer has purchased this as a Ready-To-Assemble product, which involves "Do-it-yourself", assembly, including: handling, transporting, assembling and erecting the product. Corbrands Distributing, LLC shall not be liable for incidental or consequential damages, which results through the use of CorLiving products.
- 5) This warranty includes any statutory legislation in the jurisdiction where the product is purchased and does not exclude or limit your legal right.
- 6) Warranty service is available by contacting CorLiving. Warranty period to be verified by date of manufacturing and original/receipt of sale.

La Garantie Limitée pour 1 Ans

- 1) La Garantie est une garantie-consommateur applicable aux produits fabriqués par Corbrands Distributing, LLC sous la marque CorLiving™. Il faut absolument que les produits soient achetés d'un distributeur reconnu par Corbrands Distributing, LLC à vendre les produits.
- 2) La Garantie commence le jour auquel le produit est acheté. La Garantie est expressément limitée pour le remplacement de la/les pièce(s) qui est/sont défectueuse(s) et sur les modèles qui sont encore en fabrication. Il n'y a pas de service d'assemblage. Le remplacement des pièces et composants ne recouvre pas la période de la Garantie limitée et il ne signale pas une nouvelle période de garantie.
- 3) Les produits de Corbrands Distributing, LLC soient garanties pour l'acheteur original. La Garantie n'est pas transférable. La Garantie est limitée aux défauts de fabrication, aux matériaux, et au travail. La Garantie est que pour l'usure normale. Si le produit est soumis au: maltraitement, le soin ou l'usage impropre, la Garantie est nulle. LA GARANTIE DE Corbrands Distributing, LLC NE COUVRE PAS LES TABLETTES RÉGLABLES.
- 4) Le consommateur a acheté ce produit comme un meuble Prêt-à-Assembler, avec les responsabilités de bricolage comme: le transport, l'assemblage, et la construction. Corbrands Distributing, LLC n'est pas responsable pour les dommages accessoires ou conséquences que résultent de l'usage d'un produit de Corbrands Distributing, LLC.
- 5) La Garantie inclus toute législation statutaire dans la juridiction ou le produit est acheté et n'exclus ni limite le droit juridique.
- 6) La service pour la garantie est disponible en rentrant en contact avec CorLiving. La période de garantie doit être vérifié par la date de fabrication et le bon d'achat original.

Garantía de solo un año

- 1) La garantía, es una garantía del consumidor y es aplicable solo a productos manufacturados por Corbrands Distributing, LLC bajo la marcas de fábrica CorLiving™. Los productos tienen que haber sido adquiridos a través de un distribuidor reconocido y autorizado por Corbrands Distributing, LLC.
- 2) El período de garantía empieza desde la verificada fecha de compra del producto. La garantía es expresamente limitada al reemplazamiento de partes que tengan defectos de manufactura solo en modelos actuales disponibles. La labor de ensamble no está incluidos. El reemplazamiento de ciertos componentes y partes no significa que la garantía se pueda extender o que un nuevo período de garantía se inicie.
- 3) Los productos de Corbrands Distributing, LLC son garantizados solo al comprador original y no puede ser transferible. La garantía es limitada a defectos de manufactura, materiales y de ejecución. Esta garantía no es aplicable al desgaste normal. Si este producto ha sido sometido al uso erróneo, abuso, cuidado inapropiado del producto, la garantía será anulada. LA GARANTÍA DE Corbrands Distributing, LLC NO CUBRE REPISAS AJUSTABLES.
- 4) El consumidor ha adquirido este producto listo para ensamblar, lo cual implica ensamblado de "Hágalo usted mismo" que incluye: transportación, ensamblado y erección del producto. Corbrands Distributing, LLC no será responsable por daños consecuentes o fortuitos, como resultado del uso de los productos Corbrands Distributing, LLC.
- 5) Esta garantía incluye cualquier legislación estatutaria de la jurisdicción de la cual el producto ha sido adquirido y no excluye o limita sus derechos legales.
- 6) Al contactar CorLiving, su servicio de garantía estará disponible. Su periodo de garantía tendrá que ser verificado por la fecha de manufactura y recibo original de la compra.

CorLiving™

DPU-713-B/B-317-UPD, DPU-703-B/B-307-UPD, DPU-753-B/B-357-UPD

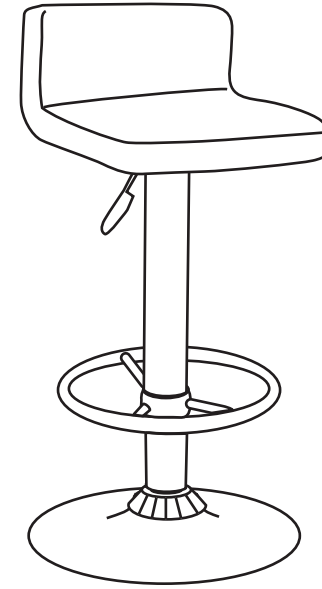

Si un de vos produit arrive endommagé
telephone 1-800-424-6710 ou visitez
www.corliving.com/parts
ne pas retourner au magasin!

Appelez-nous d'abord!
Hors d'Heures, Laissez un
message, ou courriel
parts@corliving.com Notre
équipe du service à la
clientèle répondra dans
un jour ouvrable au sujet
de votre.

Pièces de rechange questions
de montage renseignements sur les
produits



**IF ANY OF YOUR PRODUCT IS MISSING OR
ARRIVES DAMAGED CALL 1-800-424-6710 OR
VISIT WWW.CORLIVING.COM/PARTS**

**DO NOT RETURN IT TO THE STORE!
CALL US FIRST!**

After hours, leave a message or email parts@corliving.com
and our in house customer service team will respond
the next business day for you:

**REPLACEMENT PARTS
ASSEMBLY QUESTIONS
PRODUCT INQUIRIES**

Si alguno de su producto llega dañado
call 1-800-424-6710 o
visite www.corliving.com/parts
no devuelva a la tienda!

Llámenos primero!
Después de horas, deje un
mensaje
o correo electrónico
parts@corliving.com y
casa en nuestro equipo de
atención al cliente que
responderá el día siguiente
de su:

Pièces de repuesto asamblea
de preguntas producto de
investigaciones





Phone toll free
1-800-424-6710

Online form at
www.corliving.com/parts
to order parts the next day

CorLiving™

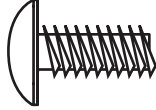
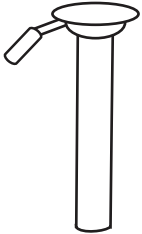
DPU-713-B/B-317-UPD, DPU-703-B/B-307-UPD,
DPU-753-B/B-357-UPD



<p>A x1</p> 	<p>E x4</p> 
<p>B x1</p> 	<p>F x1</p> 
<p>C x1</p> 	<p>G x1</p> 
<p>D x1</p> 	<p>H x1</p> 