

# MONTE CARLO

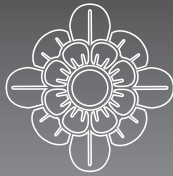

CEILING FAN COMPANY

## Owner's Guide and Installation Manual

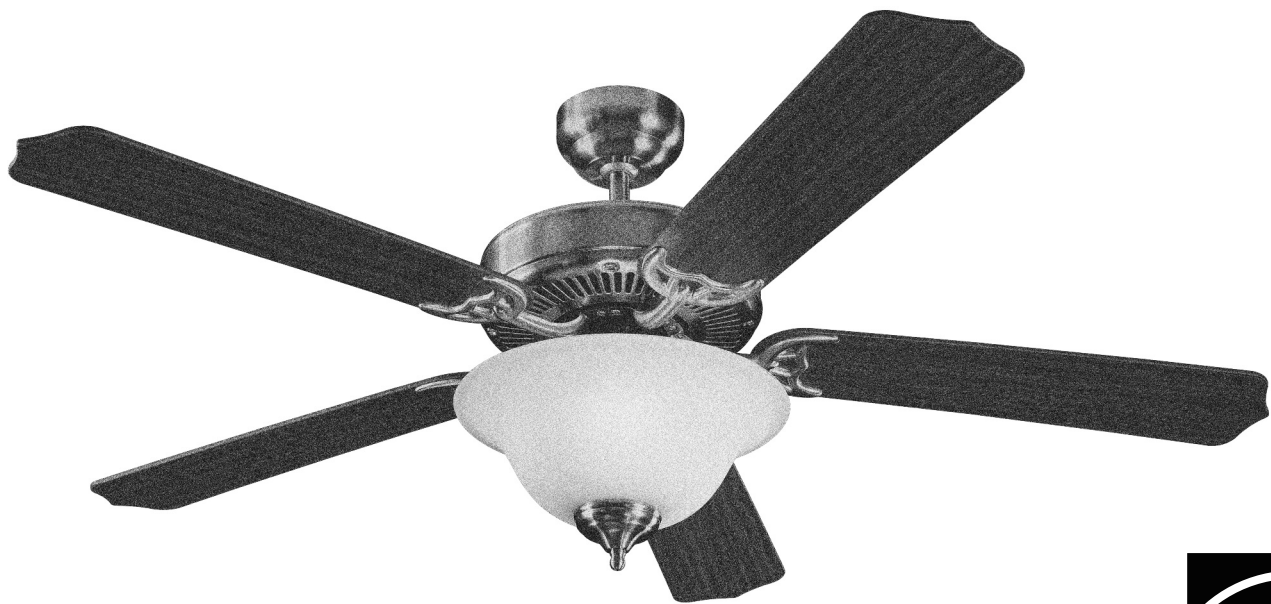

### 5HM52XXD Series Fan

UL Model No. : AC-552

Attach sales receipt to this card and retain as your proof of purchase

DATE OF PURCHASE: \_\_\_\_\_

RETAILER NAME: \_\_\_\_\_

MODEL NUMBER: \_\_\_\_\_

RETAILER ADDRESS: \_\_\_\_\_

To register your fixture, please visit our website [www.montecarlofans.com](http://www.montecarlofans.com)



7.8 kgs  
17.16 lbs

Total fan weight with light kit



## Cautions and Warnings

**WARNING: TO REDUCE THE RISK OF FIRE, ELECTRIC SHOCK, OR INJURY TO PERSONS, OBSERVE THE FOLLOWING READ AND SAVE THESE INSTRUCTIONS**

Installation work and electrical wiring must be done by qualified person(s) in accordance with applicable codes and standards (ANSI/NFPA 70-1999), including fire-rated construction.

Use this unit only in the manner intended by the manufacturer. If you have any questions contact the manufacturer.

After making the wire connections, the wires should be spread apart with the grounded conductor and the equipment-grounding conductor on one side of the outlet box and ungrounded conductor on the other side of the outlet box. The splices, after being made, should be turned upward and pushed carefully up into the outlet box.

**WARNING:** Before you begin installing the fan, servicing or cleaning unit, Switch power off at Service panel and lock service disconnecting means to prevent power from being switched on accidentally. When the service disconnecting means cannot be locked, securely fasten a prominent warning device, such as a tag, to the service panel.

Be cautious! Read all instructions and safety information before installing your new fan. Review the accompanying assembly diagrams.

When cutting or drilling into wall or ceiling, do not damage electrical wiring and other hidden utilities.

Make sure the installation site you choose allows the fan blades to rotate without any obstructions. Allow a minimum clearance of 7 feet from the floor to the trailing edge of the blade.

**WARNING:** To Reduce The Risk Of Fire, Electric Shock, or Personal Injury, Mount To Outlet Box Marked "Acceptable for Fan Support of 15.9 kg (35 lbs) or less" And Use Mounting Screws Provided With The Outlet Box.

**WARNING:** To reduce the risk of personal injury, do not bend blade holders during installation to motor, balancing or during cleaning. Do not insert foreign object between rotating blades.

Attach the mounting bracket using only the hardware supplied with the outlet box.

**WARNING:** To reduce the risk of fire or electric shock, this fan must be installed with an isolating wall control/switch.

**WARNING:** To reduce the risk of fire or electric shock, do not use this fan with any solid state fan speed control device, or variable speed control.

If this unit is to be installed over a tub or shower, it must be marked as appropriate for the application.

Never place a switch where it can be reached from a tub or shower.

The combustion airflow needed for safe operation of fuel-burning equipment may be affected by this unit's operation. Follow the heating equipment manufacturer's guideline safety standards such as those published by the National Fire Protection Association (NFPA), and the American Society for Heating, Refrigeration and Air Conditioning Engineers (ASHRAE) and the local code authorities.

**WARNING:** Risk of fire, use only compact fluorescent lamps rated 13 watts.

**WARNING:** This fixture is not dimmable. Use only with on/off switch. Do not use in conjunction fan/light remote controls or light dimmers.

**CAUTION:** To Reduce the Risk of Electric Shock, Disconnect the electrical supply circuit to the fan before installing the light kit.

All set screws must be checked and tightened where necessary before installation.

Tools Required for Assembly (not included): Electrical Tape, Phillips Screwdriver, Pliers, Safety Glasses, Stepladder and Wire Strippers.

Customer Service  
800-969-3347

Customer Service Center  
7400 Linder Ave.  
Skokie, IL 60077  
[www.montecarlofans.com](http://www.montecarlofans.com)



1

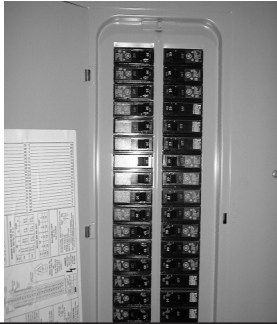

Before you begin installing the fan, Switch power off at Service panel and lock service disconnecting means to prevent power from being switched on accidentally. When the service disconnecting means cannot be locked, securely fasten a prominent warning device, such as a tag, to the service panel.

2

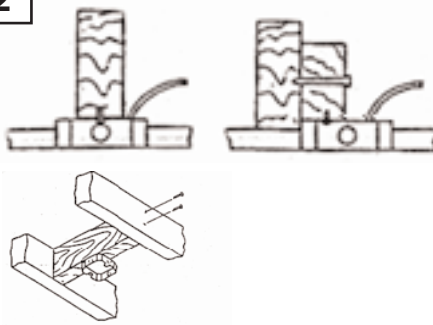

Before installing this fan make sure the outlet box is properly installed to the house structure. To reduce the risk of fire, electric shock, or personal injury, mount to outlet box or supporting system acceptable for fan support. (Mounting must support at least 35 lbs.)

3

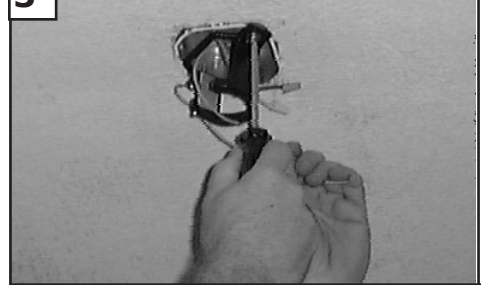

Use metal outlet box suitable for fan support (must support 35 lbs). Before attaching fan to outlet box, ensure the outlet box is securely fastened by at least two points to a structural ceiling member ( a loose box will cause the fan to wobble). **Use only the screws provided with the outlet box.**

4

Canopy disk

Downrod



Canopy

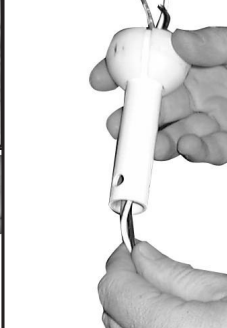

Tread leadwires and safety cable first through the canopy disk, Canopy and lastly downrod.

5

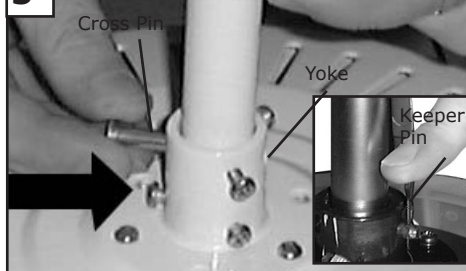

Loosen the 2 set screws in yoke for downrod to slip into yoke. Insert downrod into yoke on top of the Fan Body. Align the hole in the Downrod with the hole in the Yoke. Insert the Pin through the Yoke and Downrod until the point appears on the other side. Install the Keeper Pin

6



Tighten the 2 Set screws on the Yoke once the downrod is in place. Check motor for shipping stabilizers and remove if present.

7



Hang assembled fan from the mounting bracket installed to ceiling in previous step. Make sure the fan is hanging straight. Rotate fan until the tab on the Mounting bracket engages the slot on the Downrod Ball. This must be done to prevent the fan body from rotating when the blades are in motion.

8

Canadian mounting only



For Canadian installation in both flush and downrod mode the safety cable must be installed into the house structure beams using the 3" lag screws provided. Make sure that when the safety cable is fully extended the leadwires are longer than the cable and no stress is placed on the leadwires.

9



Make sure the studs protruding from the bottom of the Mounting bracket are installed with threads all the way through the bracket.



**10**

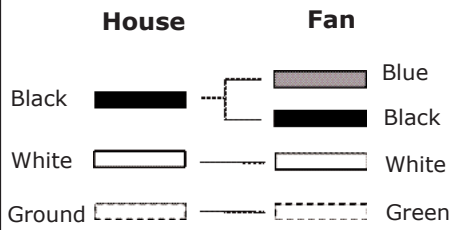

Connect black and blue wire from fan to Black or (Hot) wire from house. Connect White wire from Fan to White (Neutral) wire from house. Connect Ground leads from mounting bracket and downrod to Ground lead from house. **Refer to Safety Tips section of manual.**

**11**

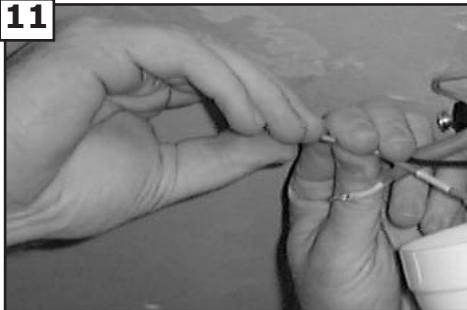

Make wire connections to power source using wire nuts provided. Make sure that no filaments are outside of the wirenut. After making the wire connections, the wires should be spread apart with the grounded conductor and the equipment-grounding conductor on one side of the outlet box and ungrounded conductor on the other side of the outlet box.

**12**



Lift Canopy allowing the 2 studs to protrude through the canopy.

**13**



Next lift the cover ring and install knurled nuts as shown. Tighten the knurled nuts securely. The canopy should adjust for any irregularity in the ceiling or Outlet box.

**Go to step 25 to finish installation.**

**14** Flush Mount Installation



Remove the 2 yoke set screws as shown above.

**15**

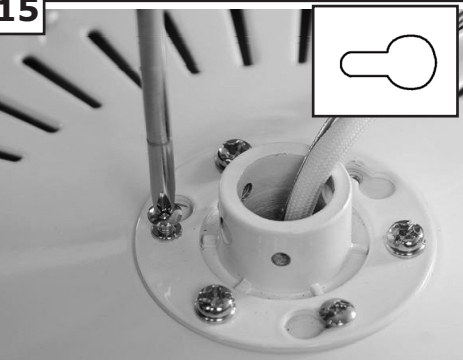

Remove the 3 yoke screws with the keyslot holes and save.

**16**



Pass leadwires and safety cable through the canopy.

**17**



Remove side covers from canopy exposing 4 holes. 2 closed holes and 2 open "L" shape holes.





18

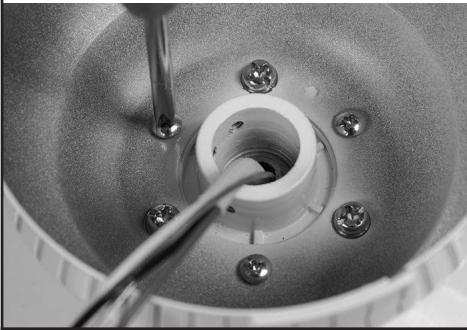

Place the canopy over the yoke screws aligning the large holes from the canopy over the remaining screws of the yoke. Reinstall the screws previously removed.

19

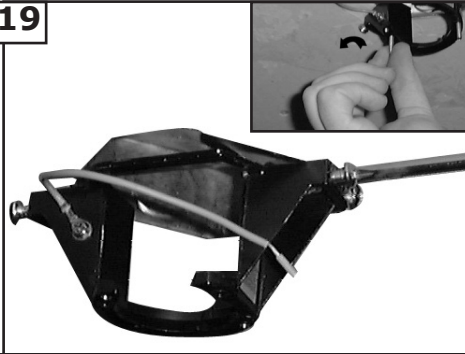

Install 2 of the screws to the side panel corresponding to the open slotted holes on the canopy upper rim. Remove the all thread studs from the lower part of the mounting bracket.

20



Hang fan from mounting bracket by the hands free hook into a closed hole on the edge of the Canopy.

21

Canadian mounting only

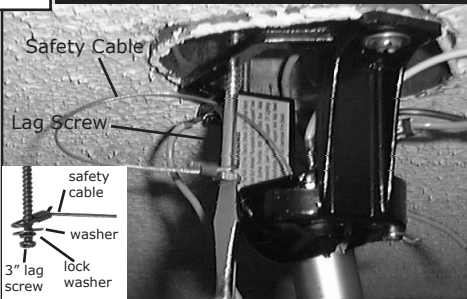

For Canadian installation in both flush and downrod mode the safety cable must be installed into the house structure beams using the 3" lag screws provided. Make sure that when the safety cable is fully extended the leadwires are longer than the cable and no stress is placed on the leadwires.

22

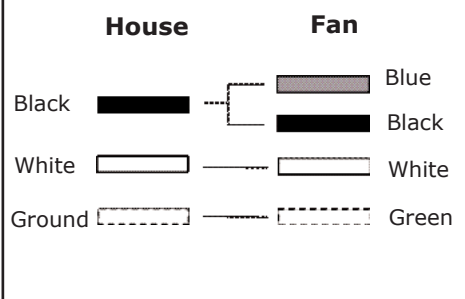

Connect black and blue wire from fan to Black or (Hot) wire from house. Connect White wire from Fan to White (Neutral) wire from house. Connect Ground leads from mounting bracket and downrod to Ground lead from house. **Refer to Safety Tips section of manual.**

23



Make wire connections to power source using wire nuts provided. Make sure that no filaments are outside of the wirenut. After making the wire connections, the wires should be spread apart with the grounded conductor and the equipment-grounding conductor on one side of the outlet box and ungrounded conductor on the other side of the outlet box.

24



Lift fan to mounting bracket, aligning the "L" shape holes with the screws on the mounting bracket. Turn the fan clockwise to lock in position. Install the 2 canopy mounting bracket screws from the hardware pack and tighten securely.

25



Place blade holders onto blades aligning holes in blade holder with holes in blade. Make sure that the side of the blade you select is facing downward. Install 3 screws and fiber washers to back side of blade as shown. Tighten screws securely. Repeat this process 4 more times until all blades are assembled.

26

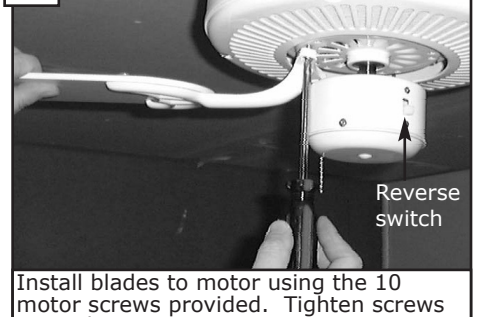

Install blades to motor using the 10 motor screws provided. Tighten screws securely. Setting the reverse switch in the down position will result in downward airflow and setting the switch in the up position will result in upward airflow.

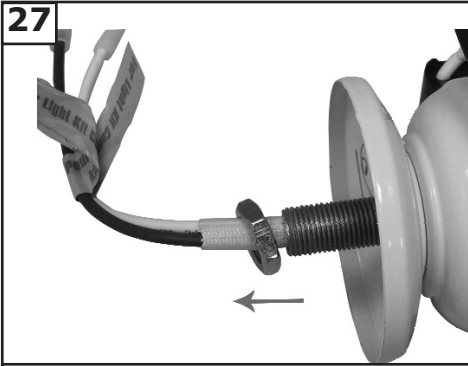

Remove nut and save for next step.



Remove switch cap housing from fan. Remove the plug of fitter. Install switch cap housing to light kit by turning clockwise to tighten.

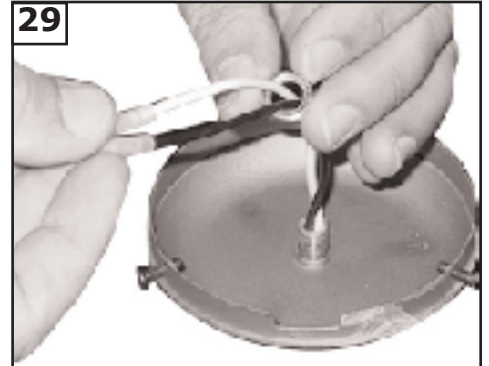

Install keeper nut over lead wires.

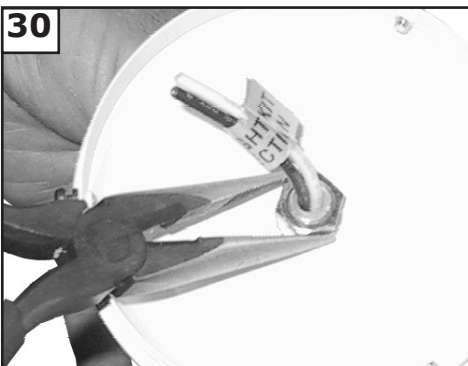

Tighten keeper nut onto threaded pipe from the light kit.



Install 2 x 13 watt GU24 base CFL bulbs. Bulbs Included. **WARNING: Over lamping the fan will result in the fan lights shutting down until the proper wattage of bulbs are installed. Reset the lights by turning off the wall switch, breaker, or by remote. Replace bulbs with the correct wattage bulbs, turn the power on.**

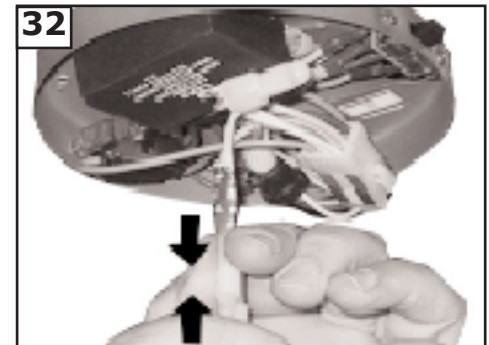

Locate blue and white wire from the fan marked "For light kit". Connect blue from fan to black from light and white from fan to white from light by pushing connectors together.



Attach switch cap to fan by lining up 2 slot ear holes and 1 screw hole and twisting cap. Then tighten the 3 screws.

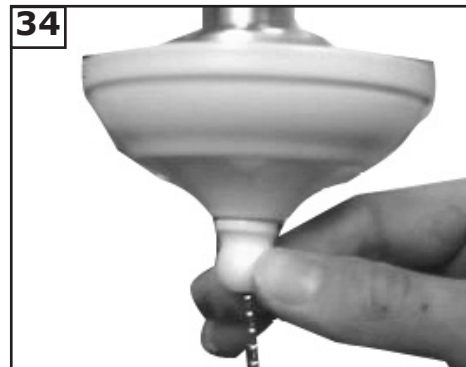

Remove finial nut, finial cap, hex nut and rubber washer from fitter and save.

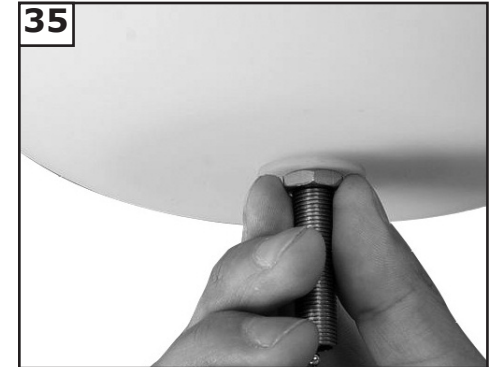

Attach the glass to the light fixture. Install the rubber washer first and then the hex nut to the glass to secure in place.



**36**



Align hole in glass and hole in finial cap to allow the fan speed pull chain to pass through. Install finial nut and tighten.



## TROUBLE SHOOTING

If you have difficulty operating your new ceiling fan, it may be the result of incorrect assembly, installation, or wiring. In some cases, these installation errors may be mistaken for defects. If you experience any faults, please check this Trouble Shooting Chart. If a problem cannot be remedied, or you are experiencing difficulty in installation, please call our Customer Service Center at the number printed on your parts list insert sheet.

**Warning: Before servicing or cleaning unit, Switch power off at Service panel and lock service disconnecting means to prevent power from being switched on accidentally. When the service disconnecting means cannot be locked, securely fasten a prominent warning device, such as a tag, to the service panel.**

Trouble	Suggested Remedy
1. If fan does not start:	<ol style="list-style-type: none"><li>1. Check main and branch circuit fuses or circuit breakers.</li><li>2. Check line wire connections to fan and switch wire connections in switch housing. <b>CAUTION: Make sure main power is turned off.</b></li><li>3. Make sure forward/reverse switch is firmly in up or down position. Fan will not operate when switch is in the middle.</li><li>4. Make sure that shipping stabilizer tabs have been removed from motor (see installation step #13).</li></ol>
2. If fan sounds noisy:	<ol style="list-style-type: none"><li>1. Check to make sure all screws in motor housing are snug (not over tightened).</li><li>2. Check to make sure the screws which attach the fan blade holder to the motor are tight.</li><li>3. Check to make sure wire nut connectors in switch housing are not rattling against each other or against the interior wall of the switch housing. <b>CAUTION: Make sure main power is turned off before entering switch housing.</b></li><li>4. If using an optional Ceiling Fan Light Kit, check to be sure the screws securing the glassware are finger tight. Check to be sure light bulb is tight in socket and not touching glass shade(s). If vibration persists from glass, remove glass and install a 1/4" wide rubber band on glass neck to act as an insulator. Replace glass and tighten screws against rubber band.</li><li>5. Some fan motors are sensitive to signals from Solid State variable speed controls. <b>DO NOT USE a Solid State variable speed control.</b></li><li>6. Allow "break-in" period of 24 hours. Most noises associated with a new fan will disappear after this period.</li></ol>
3. If fan wobbles:	<ol style="list-style-type: none"><li>1. Make sure that the ridge of the canopy engages the notch in the downrod ball.</li><li>2. Check that all blades are screwed firmly into blade holders.</li><li>3. Check that all blade holders are tightened securely to motor.</li><li>4. Make sure that canopy and mounting bracket are tightened securely to ceiling junction box and junction box is mounted firmly to ceiling joist.</li><li>5. Most fan wobble problems are caused when blade levels are unequal. Check this level by selecting a point on the ceiling above the tip of one of the blades. Measure this distance from blade tip to ceiling. Keeping measure within 1/8", rotate the fan until the next blade is positioned for measurement. Repeat for each blade. If all blade levels are not equal, you can adjust blade levels by the following procedure. To adjust a blade tip down, insert a washer (not supplied) between the blade and blade holder at the screw closest to the motor. To adjust a blade tip up, insert washer (not supplied) between the blade and blade holder at the two screws farthest from the motor. Reverse the position of the washer if blades mount from top of blade.</li><li>6. If blade wobble is still noticeable, interchanging two adjacent (side by side) blades can redistribute the weight and possibly result in smoother operation.</li></ol>
4. If light does not work:	<ol style="list-style-type: none"><li>1. Check blue wire from fan to make sure it is connected to hot wire from house.</li><li>2. Check for loose or disconnected wires in fan switch housing.</li><li>3. Check for loose or disconnected wires in light kit.</li><li>4. Check for faulty light bulbs.</li></ol>

**WARNING: Over lamping the fan will result in the fan lights shutting down until the proper wattage of bulbs are installed. Reset the lights by turning off the wall switch, breaker, or by remote. Replace bulbs with the correct wattage bulbs, turn the power on.**

**CAUTION: Make sure main power is turned off before entering switch housing.**



# MONTE CARLO

CEILING FAN COMPANY

## Guide d'entretien et manuel d'installation

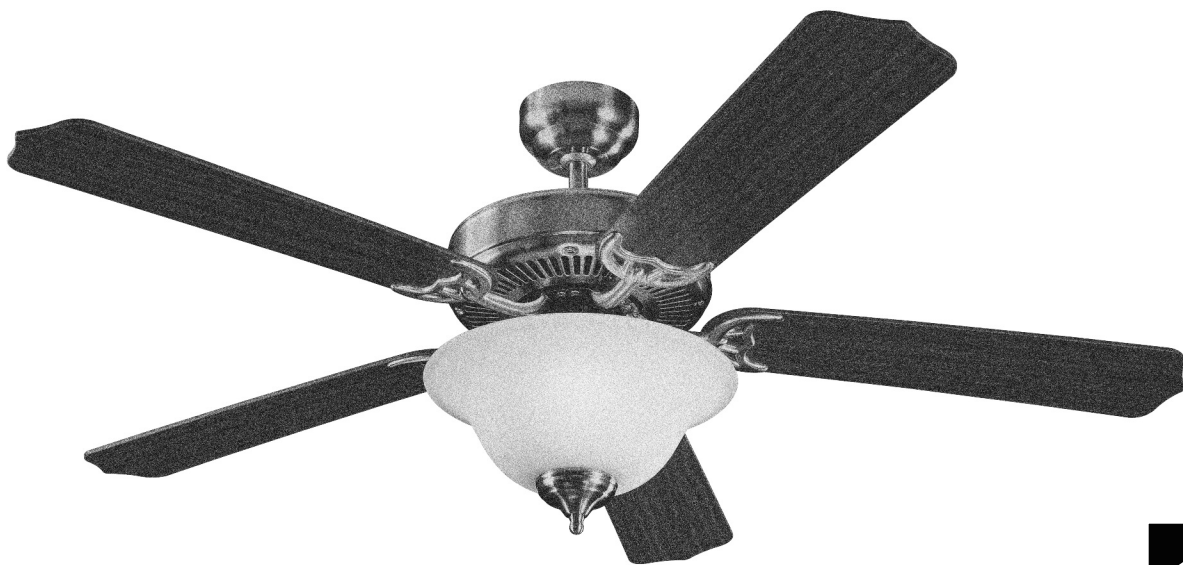

Por 5HM52XXD Serie Ventilateurs

N° du modèle UL: AC-552

Accrochez votre talon d'achat à cette carte et conservez-le comme preuve d'achat

DATE D'ACHAT: \_\_\_\_\_

NOM DU MAGASIN: \_\_\_\_\_

NUMÉRO DE MODÈLE: \_\_\_\_\_

ADRESSE DU DÉTAILLANT: \_\_\_\_\_

Pour enregistrer votre luminaire, veuillez consulter notre site web [www.montecarlofans.com](http://www.montecarlofans.com)



7.8 kgs  
17.16 lbs

Poids total du ventilateur  
et du kit d'éclairage



## Précautions et mise en garde

### **AVERTISSEMENT:** SUIVRE CES CONSEILS AFIN DE RÉDUIRE LES RISQUES D'INCENDIE, D'ÉLECTROCUTION OU DE BLESSURE.

L'installation et le câblage électrique doivent être exécutés par une ou plusieurs personnes qualifiées, conformément à tous les codes et normes (ANSI/NFPA 70-1999) applicables, y compris la construction anti-incendie.

N'utiliser cette unité que de la manière prévue par le fabricant. Si vous avez des questions, veuillez contacter le fabricant.

Une fois l'ensemble des fils raccordés, ceux-ci doivent être séparés, le branchement de mise en terre et son conducteur étant d'un côté de la boîte de raccordement et le conducteur non relié à la terre de l'autre côté de cette dernière. Les raccords, une fois effectués, doivent être tournés vers le haut et repoussés soigneusement dans le coffret de prise de courant.

**AVERTISSEMENT:** Avant de commencer l'installation du ventilateur, couper le courant au tableau électrique correspondant et verrouiller les dispositifs de coupure de service afin d'empêcher la remise accidentelle du courant. Lorsque les dispositifs de coupure de courant ne peuvent pas être verrouillés, apposer avec soin un dispositif d'avertissement bien visible, tel qu'une étiquette, sur le tableau électrique.

Prudence ! Lire toutes les instructions et conseils de sécurité avant d'installer votre nouveau ventilateur. Étudier les schémas inclus dans l'emballage.

Faire attention de ne pas endommager le câblage électrique ou autre service caché, lors de la pratique de trous au mur ou au plafond.

S'assurer que l'endroit choisi pour l'installation permet aux pales du ventilateur de tourner sans obstruction. Le bord arrière des pales doit être au minimum à 7 pieds (2,1 mètres) du sol.

**AVERTISSEMENT:** Avertissement: Pour Réduire tout Risque d'Incendie, Electrocutation, ou Blessure Corporelle, Monter à Une Boîte de Prise de Courant Portant l'Inscription "Pouvant Supporter un Ventilateur de 15,9kg (35 lbs.) ou moins" et Utiliser les Vis de Fixation Fournies avec la Boîte de Prise de Courant.

**AVERTISSEMENT:** Ne pas plier les porte-pales au cours de l'installation sur le moteur, de l'équilibrage ou du nettoyage. Ne pas insérer de corps étranger entre les pales en mouvement.

Lors de la fixation des supports de suspension, n'utiliser que la quincaillerie fournie avec la boîte de raccordement.

**AVERTISSEMENT:** Pour réduire le risque du feu ou de décharge électrique, ce ventilateur doit être installé avec une commande de mur/commutateur de **isolement**.

**AVERTISSEMENT:** Pour la réduction des risques d'incendie ou de chocs électriques, ne pas utiliser ce ventilateur avec un dispositif électronique de contrôle de la vitesse ou à une commande de variation de la vitesse.

Si cette unité est destinée à une installation au-dessus d'une baignoire ou d'une douche, elle doit être reconnue comme acceptable pour une telle application.

Ne JAMAIS installer de commutateur en un endroit accessible d'une baignoire ou douche.

Le débit en air de combustion requis pour le fonctionnement en toute sécurité d'équipements alimentés par du combustible peut être affecté par la mise en marche de cette unité. Suivre les directives et appliquer les normes de sécurité indiquées par le fabricant d'un tel équipement, comme celles communiquées par l'Association Nationale de la Protection contre les Incendies (NFPA) et par les Ingénieurs de l'Association Américaine du Chauffage, de la Réfrigération et de l'Air Climatisé (ASHRAE) et par les autorités responsables des codes locaux.

**AVERTISSEMENT:** Le risque du feu, utilisent seulement les lampes fluorescentes compactes a évalué 13 watts.

**AVERTISSEMENT:** Ce montage n'est pas dimmable. Employez seulement avec le commutateur "Marche/Arrêt". N'employez pas dans des télécommandes de ventilateur/lumière de conjonction ou des gradateurs légers.

**ATTENTION:** Pour Eviter tout Risque d'Electrocution, Déconnecter le Circuit d'approvisionnement Electrique du ventilateur avant d'installer le kit luminaire.

Vérifier toutes les vis et les ajuster si nécessaire avant montage.

Outils requis pour le montage (non inclus): Ruban isolant, Phillips, Tournevis, Pince, Lunettes de sécurité, escabeau et dénudeur de fil.

Service à la clientèle  
800-969-3347

Centre de service à la clientèle  
7400 Linder Ave.  
Skokie, IL 60077  
[www.montecarlofans.com](http://www.montecarlofans.com)



**1** Avant de procéder à l'installation du ventilateur, coupez le courant au niveau du panneau d'entrée d'électricité et verrouillez le dispositif de sectionnement pour éviter que le courant ne soit branché accidentellement. Si vous ne parvenez pas à verrouiller le dispositif de sectionnement, placez sur le panneau d'entrée d'électricité une pancarte ou une étiquette de mise en garde bien visible.

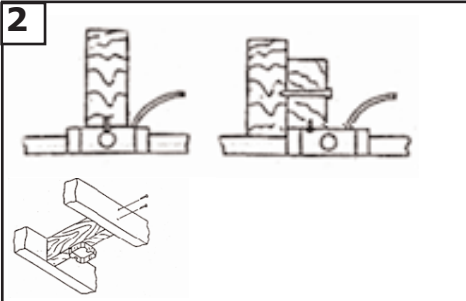

**2** Avant d'installer ce ventilateur, vérifiez que la boîte de sortie de courant est bien connectée à la charpente du bâtiment. Pour éviter les risques d'incendie, d'électrocution ou d'accident, montez le ventilateur uniquement à une boîte de sortie de courant ou à un système de support pouvant supporter le poids du ventilateur. L'ensemble de montage doit pouvoir supporter au moins 15,8 kg.)

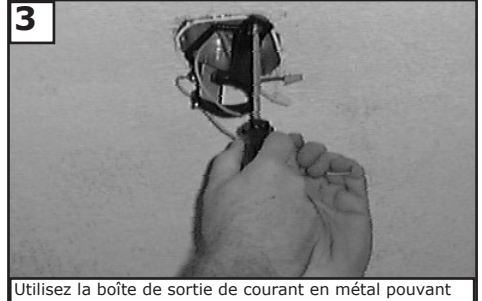

**3** Utilisez la boîte de sortie de courant en métal pouvant supporter le poids du ventilateur (15,8 kg). Avant de relier le ventilateur à la boîte de sortie de courant, assurez-vous que celle-ci est parfaitement attachée au moins en deux points à une pièce de charpente du plafond (une boîte de sortie de courant mal attachée provoquera des secousses du ventilateur). Utilisez uniquement les vis fournies avec le boîtier de sortie de courant.

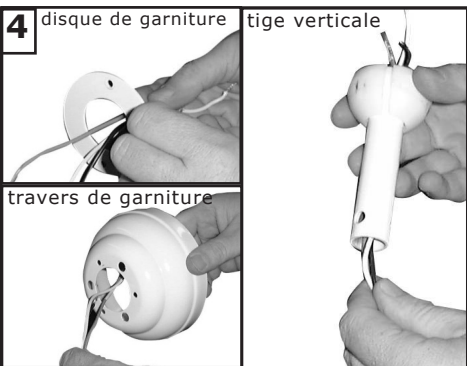

**4** Faites passer les fils de connexion et le câble de sécurité d'abord à travers le disque de garniture, la garniture et enfin la tige verticale.

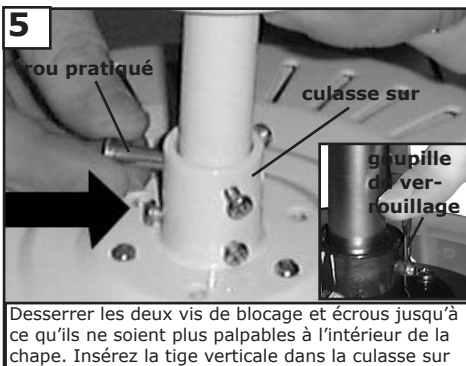

**5** Desserrer les deux vis de blocage et écrous jusqu'à ce qu'ils ne soient plus palpables à l'intérieur de la chape. Insérez la tige verticale dans la culasse sur la partie supérieure du bâti du ventilateur. Alignez le trou pratiqué sur la tige verticale avec le trou pratiqué dans la culasse. Insérez la goupille à travers la culasse et la tige verticale jusqu'à ce que la pointe réapparaisse de l'autre côté. Installez la goupille de verrouillage.



**6** Serrez les 2 vis situées sur la culasse, une fois que la tige verticale est en place. Vérifiez que les languettes de stabilisation utilisées pour l'expédition ont été retirées du moteur.



**7** Suspendez le ventilateur monté depuis le support de suspension installé au plafond à l'étape précédente. Assurez-vous que le ventilateur est bien droit. Faites pivoter le ventilateur jusqu'à ce que la languette du support de suspension s'engage dans la fente de la rotule de la tige verticale. Ceci empêche le bâti du ventilateur de pivoter lorsque les lames sont en mouvement.

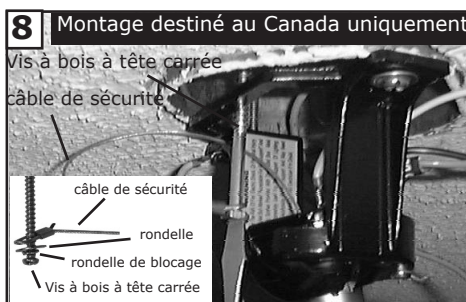

**8** Montage destiné au Canada uniquement  
Pour le montage destiné au Canada, que ce soit selon la méthode de suspension encastrée ou selon la méthode de la tige verticale, le câble de sécurité doit être installé dans les poutres de la charpente du bâtiment à l'aide des vis à bois à tête carrée de 7,62 cm fournies à cet effet. Assurez-vous que lorsque le câble de sécurité est entièrement déplié, les fils de connexion sont plus longs que le câble et qu'ils ne sont soumis à aucun effort de tension.

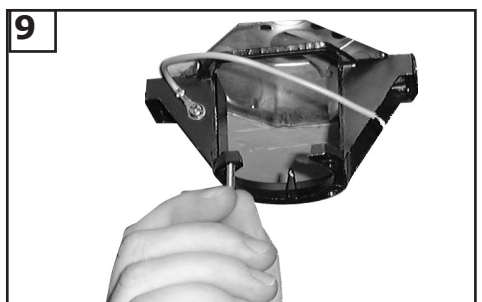

**9** Assurez-vous que les goujons filetés dépassant de la partie inférieure du support de suspension sont installés avec les filets bien enfoncés à travers le support.

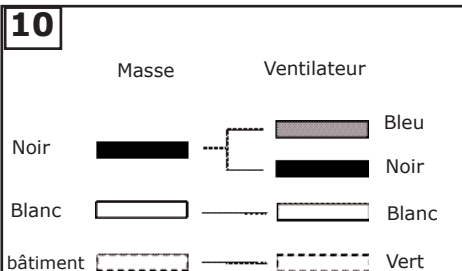

Connectez les fils noir et bleu provenant du ventilateur au fil noir ou (chargé) provenant du bâtiment. Connectez le fil blanc provenant du ventilateur au fil blanc (neutre) provenant du bâtiment. Connectez les conducteurs de masse provenant du support de suspension et de la tige au conducteur de masse du bâtiment. Reportez-vous à la section relative aux Conseils de sécurité de ce guide.



Reliez tous les fils électriques à la source d'énergie en utilisant les capuchons électriques fournis à cet effet. Assurez-vous qu'aucun filament ne dépasse des capuchons électriques. Après avoir établi les liaisons électriques, vous devez étaler les fils en mettant le conducteur mis à la masse et le conducteur de mise à la terre de l'appareillage d'un côté du boîtier de sortie de courant et le conducteur non mis à la terre de l'autre côté de la boîte de sortie de courant.

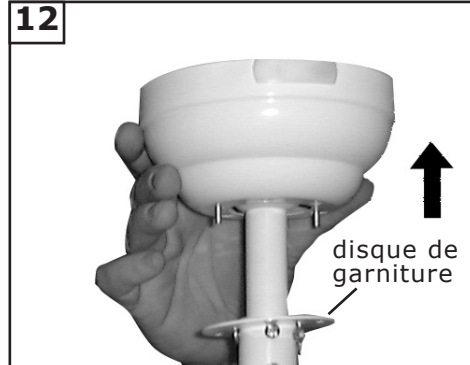

Saisissez la garniture et permettez aux 2 goujons filetés de dépasser de la garniture.

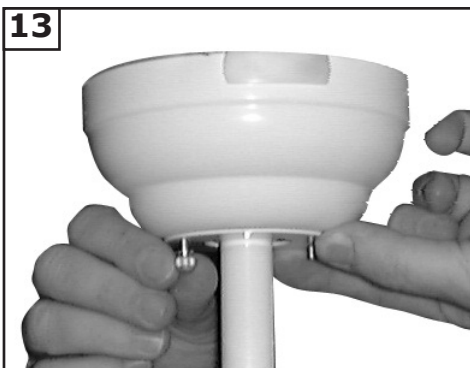

Ensuite, prenez l'anneau de couvercle et installez les écrous moletés comme illustré. Serrez les écrous moletés à fond. La garniture devrait pouvoir se conformer à toute irrégularité du plafond ou de la boîte de sortie de courant.

**Rendez-vous à l'étape 25 pour achever le montage.**



Retirer les 2 vis de jonction du palonnier comme illustré ci-dessus.

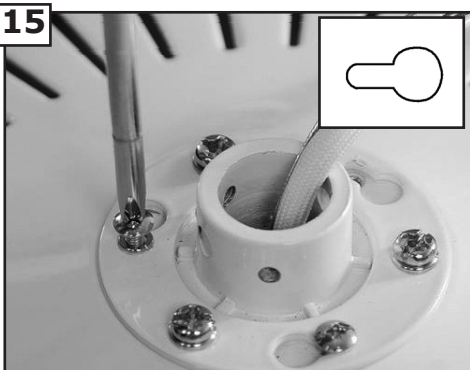

Retirer les 3 vis du palonnier pour les fentes et garder de côté.

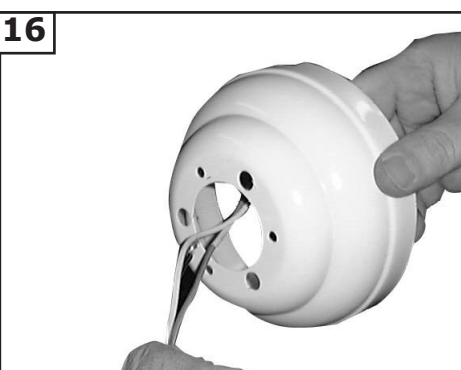

Faites passer les fils de connexion et le câble de sécurité à travers la garniture.



Retirez les couvercles de la garniture qui exposent 4 trous : 2 trous fermés et 2 trous ouverts en forme de « L ».





18

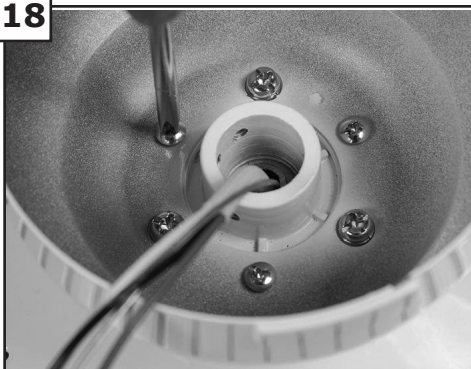

Placer la verrière au-dessus des vis du palonnier en alignant les gros trous de la verrière au-dessus des vis du palonnier restantes. Réinstaller les vis précédemment retirées.

19

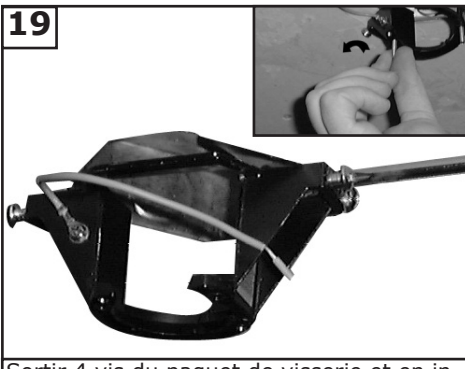

Sortir 4 vis du paquet de visserie et en insérer une de chaque côté du support en les alignant sur les trous de vis de la fente en L de la monture. Garder 2 vis pour un usage ultérieur.

20

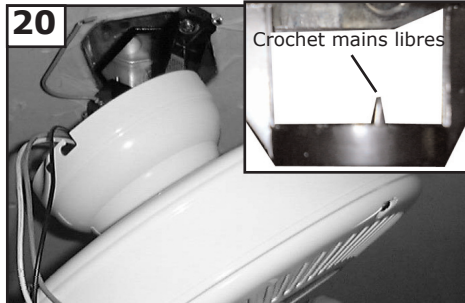

Disposez la garniture sur la partie supérieure du moteur du ventilateur en permettant à la culasse de passer à travers le grand trou pratiqué au centre de la garniture. Alignez les 3 grands trous autour du trou central avec les 3 vis déjà installées sur le ventilateur. Installez les 3 vis de montage encastré fournis dans les petits trous et serrez à fond.

21 Montage destiné au Canada uniquement

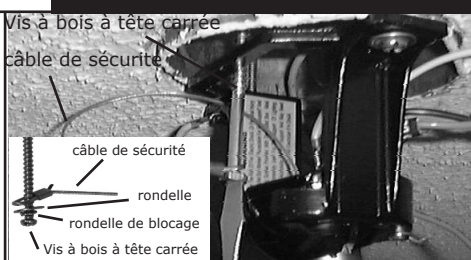

Pour le montage destiné au Canada, que ce soit selon la méthode de suspension encastrée ou selon la méthode de la tige verticale, le câble de sécurité doit être installé dans les poutres de la charpente du bâtiment à l'aide des vis à bois à tête carrée de 7,62 cm fournies à cet effet. Assurez-vous que lorsque le câble de sécurité est entièrement déplié, les fils de connexion sont plus longs que le câble et qu'ils ne sont soumis à aucun effort de tension.

22

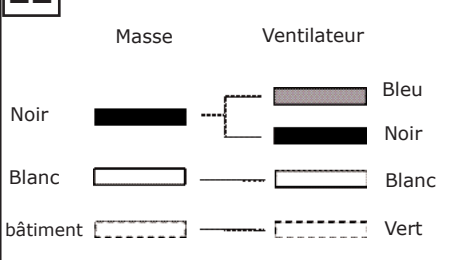

Connectez les fils noir et bleu provenant du ventilateur au fil noir ou (chargé) provenant du bâtiment. Connectez le fil blanc provenant du ventilateur au fil blanc (neutre) provenant du bâtiment. Connectez les conducteurs de masse provenant du support de suspension et de la tige au conducteur de masse du bâtiment. Reportez-vous à la section relative aux Conseils de sécurité de ce guide.

23



Reliez tous les fils électriques à la source d'énergie en utilisant les capuchons électriques fournis à cet effet. Assurez-vous qu'aucun filament ne dépasse des capuchons électriques. Après avoir établi les liaisons électriques, vous devez étaler les fils en mettant le conducteur mis à la masse et le conducteur de mise à la terre de l'appareillage d'un côté du boîtier de sortie de courant et le conducteur non mis à la terre de l'autre côté de la boîte de sortie de courant.

24

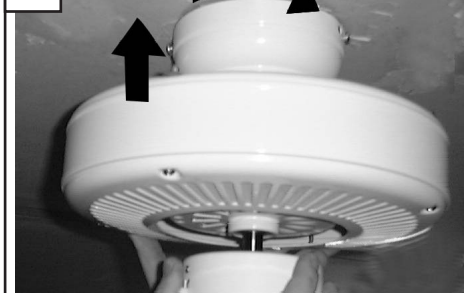

Prenez le support de suspension, et alignez les trous en forme de « L » avec les vis situées sur le support de suspension. Faites pivoter le support dans le sens des aiguilles d'une montre pour le mettre en position bloquée. Remettez en place les vis que vous avez retirées à l'étape précédente et serrez à fond. Installez les deux (2) autres vis fournies dans le paquet de quincaillerie et serrez à fond les quatre (4) vis.

25



Placez les porte-pales sur les pales en alignant les trous de chaque porte-pale avec les trous de chaque pale. Assurez-vous que le côté de la pale que vous sélectionnez est tourné vers le bas. Installez 3 vis et les rondelles en fibres à l'arrière de la pale comme indiqué. Serrez les vis à fond. Répétez ce processus 4 fois jusqu'à ce que vous ayez assemblé toutes les pales.

26

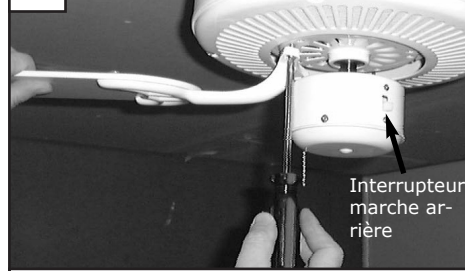

Installer des pales à l'utilisation de moteur 10 vis de moteur fournies. Resserrer des vis assurément. Le réglage du commutateur d'inversion en position basse se traduira par un flux d'air vers le bas et le réglage du commutateur en position haute se traduira par un flux d'air vers le haut.

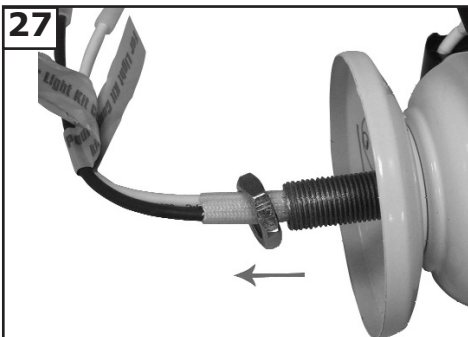

Enlever l'écrou et le ranger pour utilisation au cours de l'étape suivante.



Enlever le couvercle du boîtier interrupteur du ventilateur. Enlever la prise du de l'ajusteur. Attacher le recouvrement d'interrupteur au système d'éclairage en le serrant dans le sens des aiguilles d'une montre.

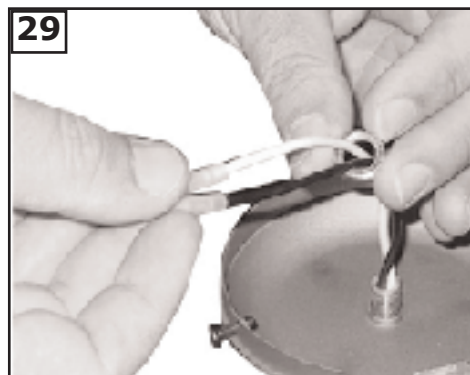

Placer l'écrou d'arrêt sur les fils de raccord.

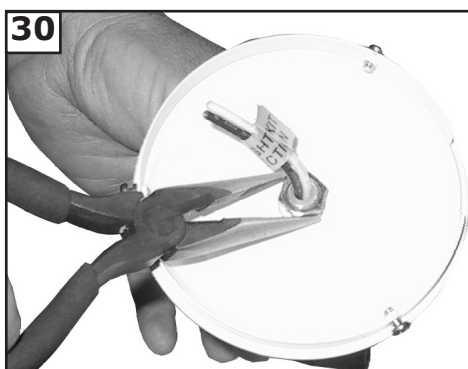

Serrer l'écrou d'arrêt sur le tuyau fileté du système d'éclairage.



Placer 2 ampoule à GU24 culot CFL de 13 watts. (Incluses) **AVERTISSEMENT: les lumières du ventilateur ne s'allumeront pas avec des ampoules au wattage supérieur à celui nécessaire. Déconnecter les lumières en éteignant l'interrupteur, le disjoncteur, ou par télécommande le cas échéant. Remplacer les ampoules par de nouvelles au wattage adéquat, puis ouvrir le courant.**

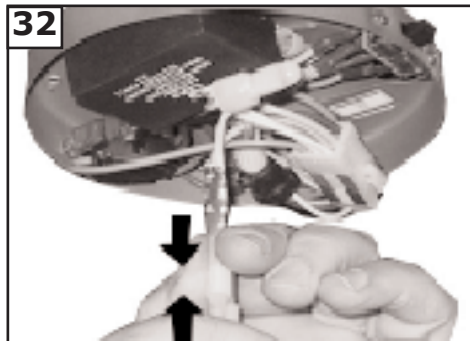

Situer les fils bleu et blanc du ventilateur marqués « For light kit » (pour l'éclairage). Raccorder le fil bleu du ventilateur au fil noir de l'éclairage et le fil blanc du ventilateur au fil blanc de l'éclairage en joignant les raccords.



Attachez le capuchon de l'interrupteur au ventilateur en alignant 2 fentes à oreilles et 1 trou à vis et en vissant le capuchon. Serrez ensuite les 3 vis.

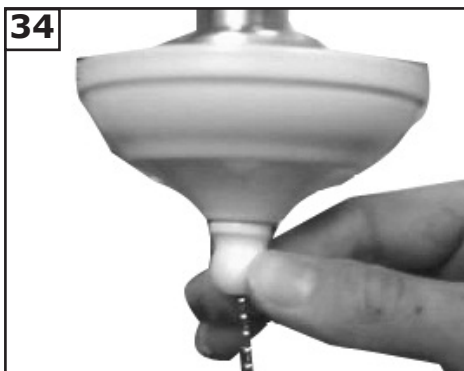

Retirer l'écrou du fleuron, l'embout du fleuron, et l'écrou hexagonale et le joint en caoutchouc du monte et garder de côté.

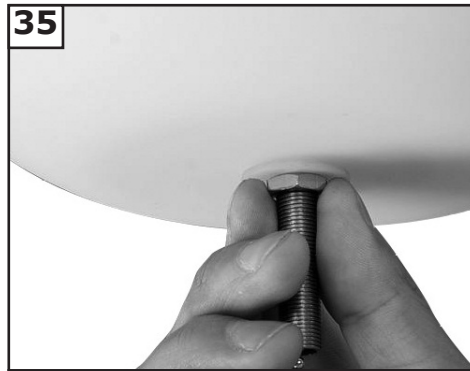

Fixer le verre au luminaire. Placer d'abord le joint en caoutchouc puis l'écrou hexagonal pour maintenir le verre en place.



**36**



Aligner le trou dans le verre avec le trou de l'embout du fleuron afin de pouvoir y passer la chaînette de commande de la vitesse du ventilateur. Installer l'écrou fleuron et serrer.



## GUIDE DE DÉPANNAGE

Si vous éprouvez des difficultés à faire fonctionner votre nouveau ventilateur, il se peut que celui-ci ait été mal monté, installé ou branché. Dans certains cas, de telles erreurs d'installation peuvent être prises pour des défauts. En cas de problèmes, veuillez consulter ce Guide de dépannage. Si vous n'arrivez pas à résoudre un problème posé ou si vous rencontrez des difficultés lors de l'installation du ventilateur, contactez notre Centre de service clientèle au numéro indiqué sur la nomenclature des pièces détachées.

**Danger: Avant toute maintenance ou nettoyage de l'unité, couper le courant au tableau électrique correspondant et verrouiller les dispositifs de coupure de service afin d'empêcher la remise accidentelle du courant. Lorsque les dispositifs de coupure de courant ne peuvent pas être verrouillés, apposer avec soin un dispositif d'avertissement bien visible, tel qu'une étiquette, sur le tableau électrique.**

### PROBLÈME

### SOLUTION SUGGÉRÉE

1. Le ventilateur ne démarre pas

1. Vérifier le statut des fusibles et disjoncteurs du circuit principal et des circuits auxiliaires.
2. Vérifier les branchements électriques de l'installation centrale sur le ventilateur et changer de place ceux effectués au niveau du boîtier de transition..

**ATTENTION: S'assurer auparavant que l'alimentation principale est coupée.**

2. Le ventilateur est bruyant

1. Vérifier que toutes les vis équipant l'habillage du bloc moteur sont bien (mais pas trop) serrées.
2. Vérifier que les vis qui attachent les porte-pales sur le bloc moteur, sont bien serrées..
3. Vérifier qu'aucun des capuchons de connexion électrique présents dans le boîtier de transition ne s'entrechoque ou ne cogne contre la paroi intérieure du boîtier.

**ATTENTION: S'assurer que l'alimentation principale est coupée avant d'ouvrir le boîtier de transition.**

4. En Si le kit optionnel d'éclairage est monté, vérifier que toutes les vis attachant les tulipes en verre ont été aussi serrées manuellement que possible. Vérifier que chaque ampoule est bien logée dans sa douille et ne touche pas la tulipe. Si la tulipe continue à vibrer, l'enlever et entourer son col d'un élastique de 1/4 de pouce (0,60 cm) de large pour l'isoler. Remettre la tulipe en place et serrer les vis contre l'élastique.

5. Certains moteur sont sensibles aux signaux provenant des commandes électroniques de la vitesse. NE PAS UTILISER ce type de commande.

6. Computer 24 heures de rodage . La plupart des bruits émis par un nouveau ventilateur disparaissent au bout de 24 heures de fonctionnement. Toutes les pales ont été lestées et sont groupées par poids. La densité de bois peut varier, ce qui peut causer l'oscillation du ventilateur même lorsque les pales ont été assorties par poids. Les étapes suivantes devraient permettre l'éliminer presque totale oscillations. Inspecter à la recherche d'oscillations à la fin de chaque étape..

3. Le ventilateur oscille

1. S'assurer que toutes les pales sont bien vissées sur les porte-pales.
2. S'assurer que tous les porte-pales sont bien vissés sur le moteur.
3. S'assurer que le cache et le support de suspension sont fermement montés au plafond sur la boîte de raccordement et que cette dernière est fermement attachée à la poutrelle..
4. Beaucoup de problèmes d'oscillation sont imputables au déséquilibre des pales du ventilateur. Vérifiez ce niveau en sélectionnant un point du plafond situé juste au-dessus de l'extrémité d'une des pales. Mesurez la distance entre la pale et le plafond. Faites tourner le ventilateur jusqu'à ce que la pale suivante vienne se placer au point de repère et mesurez la distance à 3 mm près. Répétez cette opération pour chaque pale. Si toutes les pales ne sont pas au même niveau, vous pouvez ajuster leur niveau en suivant la procédure suivante. Pour ajuster l'extrémité d'une pale vers le bas, insérez une rondelle (non fournie) entre la pale et le support de pale au niveau des deux vis les plus éloignées du moteur. Inversez la position de la rondelle si les pales se montent à partir du dessus du porte-pale.)
5. Si l'oscillation persiste, le fait d'interchanger deux pales adjacentes peut redistribuer le poids et améliorer le fonctionnement du ventilateur..

4. L'éclairage ne fonctionne pas:

1. S'assurer que le fil bleu provenant du ventilateur est bien raccordé au fil de phase provenant de l'installation centrale..
2. S'assurer que les fils présents dans le boîtier de transition ne sont pas déconnectés ou détachés.
3. S'assurer que les fils présents au sein du kit d'éclairage ne sont pas déconnectés ou détachés.
4. Vérifier que les ampoules fonctionnent.

**AVERTISSEMENT: les lumières du ventilateur ne s'allumeront pas avec des ampoules au wattage supérieur à celui nécessaire. Déconnecter les lumières en éteignant l'interrupteur, le disjoncteur, ou par télécommande le cas échéant. Remplacer les ampoules par de nouvelles au wattage adéquat, puis ouvrir le courant.**

**ATTENTION: S'assurer que l'alimentation est coupée avant d'ouvrir le boîtier de transition.**



