

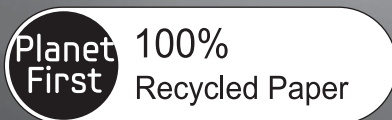

WF361\*  
WF363\*  
WF365\*

# Washing Machine user manual



This manual is made with 100% recycled paper.

imagine the possibilities

Thank you for purchasing this Samsung product.

To receive more complete service or accessory parts, please register your product at or contact

[www.samsung.com/register](http://www.samsung.com/register)

1-800-SAMSUNG (726-7864)



# features of your new washer

## 1. Extra Large Capacity

Even bulky garments and blankets get super clean. The large capacity leaves enough room for a more thorough, cleaner wash.

## 2. VRT™ (Vibration Reduction Technology)

This Samsung washer performs smoothly at top spin speeds, minimizing noise and vibration.

## 3. Direct Drive Inverter Motor

The power to handle anything! Our direct-drive inverter motor delivers power right to the washer tub from a variable speed, reversible motor. A beltless direct-drive motor generates a higher spin speed of 1100 rpms for more effective, quiet operation. The washer also has fewer moving parts, meaning fewer repairs.

## 4. Sanitize

When you select the NSF certified Sanitize cycle, the water heats to an extra high temperature and removes 99.9% of certain bacteria typically found on clothing, bedding, or towels. This certification is awarded by NSF International, an independent third-party testing and certification organization. Please check the garment care label to avoid garment damage. Only sanitizing cycles have been designed to meet the requirements of this protocol for sanitization efficacy.



NSF Protocol P172  
Sanitization Performance of Residential and  
Commercial, Family-Sized Clothes washers

## 5. Pure Cycle™

Using the Pure Cycle drum cleaning process helps to keep your washing machine clean even without any chemical detergent or bleach. Keep your drum cleansed and odourless with this specialized cleaning program.

## 6. Child Lock

The Child Lock function ensures that curious little hands are kept out of your washing machine.

This safety feature stops your children from playing with the operation of the washing machine, and alerts you when it is activated.

## 7. Delay Start

Delay a cycle for up to 19 hours in one-hour increments and increase the convenience of using your washing machine especially when you have to go out.

### 8. Pedestal with Storage Drawers (Model No : WE357\*)

An optional 15" pedestal is available to raise the washer for easier loading and unloading. The pedestal also offers a built-in storage drawer that can hold a 100 oz. bottle of detergent.

### 9. Stacking (Model No : SK-3A1/XAA , SK-4A/XAA , SK-5A/XAA)

Samsung washers and dryers can be stacked to maximize usable space. An optional stacking kit is available for purchase from your Samsung retailer.

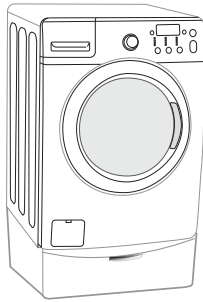

<Pedestal with Storage Drawers>

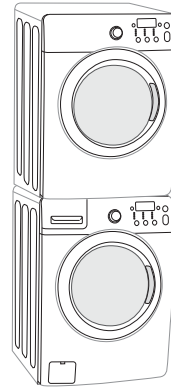

<Stacking>

# safety information











Congratulations on your new Samsung washer. This manual contains important information on the installation, use, and care of your appliance. Please take time to read this manual to take full advantage of your washer's many benefits and features.

## WHAT YOU NEED TO KNOW ABOUT SAFETY INSTRUCTIONS

Warnings and Important Safety Instructions in this manual do not cover all possible conditions and situations that may occur. It is your responsibility to use common sense, caution, and care when installing, maintaining, and operating your washer.

## IMPORTANT SAFETY SYMBOLS AND PRECAUTIONS

What the icons and signs in this user manual mean:

 <b>WARNING</b>	Hazards or unsafe practices that may result in <b>severe personal injury or death</b> . To reduce the risk of fire, explosion, electric shock, or personal injury when using your washer, follow these basic safety precautions:
 <b>CAUTION</b>	Hazards or unsafe practices that may result in <b>minor personal injury or property damage</b> .
	Do NOT attempt.
	Do NOT disassemble.
	Do NOT touch.
	Follow directions explicitly.
	Unplug the power plug from the wall socket.
	Make sure the machine is grounded to prevent electric shock.
	Call the service center for help.
	Note

**These warning signs are here to prevent injury to you and others.**

**Please follow them explicitly.**

**After reading this section, keep it in a safe place for future reference.**

 Read all instructions before using the appliance.

## SAVE THESE INSTRUCTIONS



**WARNING:** To reduce the risk of fire, electric shock, or injury to persons when using your appliance, follow basic precautions, including the following:

1. Read all instructions before using the appliance.
2. Do not wash or dry articles that have been previously cleaned in, washed in, soaked in, or spotted with gasoline, dry-cleaning solvents, other flammable or explosive substances as they give off vapors that could ignite or explode.
3. Do not allow children to play on or in the appliance. Close supervision of children is necessary when the appliance is used near children.
4. Before the appliance is removed from service or discarded, remove the door to the washing or drying compartment.
5. Do not reach into the appliance if the drum is moving.
6. Do not install or store this appliance where it will be exposed to the weather.
7. Do not tamper with controls.
8. Do not repair or replace any part of the appliance or attempt any servicing unless specifically recommended in the user-maintenance instructions or in published user-repair instructions that you understand and have the skills to carry out.
9. Do not add gasoline, dry-cleaning solvents, or other flammable or explosive substances to the wash water. These substances give off vapors that could ignite or explode.
10. Under certain conditions, hydrogen gas may be produced in a hot water system that has not been used for 2 weeks or more. **HYDROGEN GAS IS EXPLOSIVE.** If the hot water system has not been used for such a period, before using a washer or combination washer-dryer, turn on all hot water faucets and let the water flow from each for several minutes. This will release any accumulated hydrogen gas. As the gas is flammable, do not smoke or use an open flame during this time.



**State of California Proposition 65 Warnings:**

The California Safe Drinking Water and Toxic Enforcement Act requires the Governor of California to publish a list of substances known to the State of California to cause cancer, birth defects, or other reproductive harm, and requires businesses to warn of potential exposure to such substances.

This product contains a chemical known to the State of California to cause cancer, birth defects, or other reproductive harm. This appliance can cause low-level exposure to some of the substances listed, including benzene, formaldehyde, and carbon monoxide.

**SAVE THESE INSTRUCTIONS**

# safety information



## CRITICAL INSTALLATION WARNINGS

- ★ Plug the power cord into an AC 120 V / 60 Hz / 15 A wall socket or higher and use the socket for this appliance only. In addition, do not use an extension cord.
  - Sharing a wall socket with other appliances, using a power strip, or using an extension chord may result in electric shock or fire.
  - Do not use an electric transformer. It may result in electric shock or fire.
  - Ensure that the voltage, frequency, and amperage provided at the wall socket match the power specifications of the product.

The installation of this appliance must be performed by a qualified technician or service company.

- Failing to do so may result in electric shock, fire, an explosion, problems with the product, or injury.

Remove all foreign substances such as dust or water from the power plug terminals and contact points using a dry cloth on a regular basis.

- Unplug the power plug and clean it with a dry cloth.
- Failing to do so may result in electric shock or fire.

Plug the power plug into the wall socket in the right direction so that the cord runs towards the floor.

- If you plug the power plug into the socket in the opposite direction, the electric wires within the cable may be damaged and this may result in electric shock or fire.



This appliance must be properly grounded.

Do not ground the appliance to a gas pipe, plastic water pipe, or telephone line.

- This may result in electric shock, fire, an explosion, or problems with the product
- Never plug the power cord into a socket that is not grounded correctly and make sure that it is in accordance with local and national codes.



Do not install this appliance near a heater or inflammable material.

Do not install this appliance in a humid, oily or dusty location, in a location exposed to direct sunlight and water (rain drops).

Do not install this appliance in a location where gas may leak.

- This may result in electric shock or fire.

Plug the power plug into the wall socket firmly. Do not use a damaged power plug, damaged power cord or loose wall socket.

- This may result in electric shock or fire.

Do not pull or excessively bend the power cord.

Do not twist or tie the power cord.

Do not hook the power cord over a metal object, place a heavy object on the power cord, insert the power cord between objects, or push the power cord into the space behind the appliance.

- This may result in electric shock or fire.

Do not pull the power cord when unplugging the power plug.

- Unplug the power plug by holding the plug.
- Failing to do so may result in electric shock or fire.



If the power plug or power cord is damaged, contact your nearest service center.

## SAVE THESE INSTRUCTIONS



## INSTALLATION CAUTIONS

---



- Position the appliance so that the power plug is easily accessible.
- Failing to do so may result in electric shock or fire due to electric leakage.
- Install your appliance on a level and hard floor that can support its weight.
- Failing to do so may result in abnormal vibrations, noise, or problems with the product.
- 



- Unplug the power plug when the appliance is not being used for long periods of time or during a thunder/lightning storm.
- Failing to do so may result in electric shock or fire.
- 



## CRITICAL USAGE WARNINGS

---



- If the appliance is flooded, cut the power immediately and contact your nearest service center. If the appliance emits a strange noise, a burning smell, or smoke, unplug the power plug immediately and contact your nearest service center.
- Failing to do so may result in electric shock or fire.

In the event of a gas leak (such as propane gas, LP gas, etc.), ventilate immediately without touching the power plug. Do not touch the appliance or power cord.

- Do not use a ventilating fan.
- A spark may result in an explosion or fire.

Do not wash items contaminated with gasoline, kerosene, benzene, paint thinner, alcohol or other flammable or explosive substances.

- This may result in electric shock, fire or an explosion.

Do not open the washer door by force while the washer is operating (high-temperature washing/drying/spinning).

- Water flowing out of the washer may result in burns or cause the floor to be slippery. This may result in injury.
- Opening the door by force may result in damage to the product or personal injury.

Make sure to remove the packaging (sponge, styrofoam) attached to the bottom of the washer before using it.

Do not insert your hand under the washer.

- This may result in injury.
- 



- Do not touch the power plug with wet hands.
- This may result in electric shock.

Do not turn the appliance off by unplugging the power plug while an operation is in progress.

- Plugging the power plug into the wall socket again may cause a spark and result in electric shock or fire.

Keep all packaging materials well out of the reach of children, as packaging materials can be dangerous to children.

- If a child places a plastic bag over his or her head, the child may suffocate.

Do not let children or infirm persons use this washer unsupervised.

- Failing to do so may result in electric shock, burns or injury.

Do not insert your hand or a metal object under the washer while it is operating.

- This may result in injury.

Make sure the detergent drawer is closed before you put laundry into the washer or remove laundry from the washer.

- If the detergent drawer is open, you could strike the drawer with your head and injure yourself.

## SAVE THESE INSTRUCTIONS

# safety information

---



Do not attempt to repair, disassemble, or modify the appliance yourself.

- Do not use any fuse (such as copper, steel wire, etc.) other than the standard fuse.
- If you need to repair or reinstall the appliance, contact your nearest service center.
- Failing to do so may result in electric shock, fire, problems with the product, or injury.



If water has entered the appliance anywhere but the drum, unplug the power plug and contact your nearest service center.

- Failing to do so may result in electric shock or fire.

When the water supply hose comes loose from the faucet and floods the appliance, unplug the power plug.

- Failing to do so may result in electric shock or fire.

If any foreign substance enters the appliance, unplug the power plug and contact your nearest service center.

- Failing to do so may result in electric shock or fire.



## USAGE CAUTIONS

---



If the washer is contaminated by a foreign substance such as detergent, dirt, food waste, etc., unplug the power plug and clean the washer using a damp, soft cloth.

- Failing to do so may result in discoloration, deformation, damage or rust.

If struck hard, the front glass can break. Take care when using the washer.

- If the glass is broken, it may result in injury.

After a water supply failure or when reconnecting the water supply hose, open the faucet slowly. Open the faucet slowly after a long period of non-use.

- The air pressure in the water supply hose or the water pipe may result in damage to a part or in water leakage.

If a drain error occurs during an operation, check if there is a drainage problem.

- If the washer is used when it is flooded because of a drainage problem, it may result in electric shock or fire due to electric leakage.

Insert the laundry into the washer completely so that laundry does not get caught in the door.

- If laundry gets caught in the door, it may result in damage to the laundry or the washer, or result in water leakage.

Ensure that the faucet is turned off when the washer is not being used.

- Ensure that the fittings on the water supply hoses are firmly connected to the faucets and properly tightened.
- Failing to do so may result in property damage or injury.

Take care that the Rubber Seal and the Front Door Glass are not contaminated by a foreign substance (e.g. waste, thread, hair, etc.)

- If a foreign substance is caught in the door or the door is not completely closed, it may cause water leakage.

Open the faucets and check if the water supply hose connectors are firmly tightened and that there is no water leaking before using the product.

- If the water supply hose connectors are loose, it may result in water leakage.

The product you have purchased is designed for domestic use only.

The use for business purposes qualifies as product misuse. If used for business, the product will not be covered by the standard warranty provided by Samsung and no responsibility can be attributed to Samsung for malfunctions or damage resulting from such misuse.

## SAVE THESE INSTRUCTIONS



If the wash is not started and the laundry is left for a period of time after you have added detergent or applied stain remover or pre-treatment, the laundry may be discolored.

Select the recommended cycle and temperature on the basis of the laundry items, sort the laundry by color on the basis of its colorfastness, and select the appropriate cycle.

Make sure that foreign objects such as pins, buttons, and coins are removed from clothing items when adding laundry to the washer. Wash dirty laundry separately from relatively clean items and wash fragile items separately from tougher textiles.

If an item is stained, wash it as soon as possible. Use stain remover or detergent only after testing the colorfastness of the item by applying a small quantity to an inside seam.



Do not stand on top of the appliance or place objects (such as laundry, lighted candles, lighted cigarettes, dishes, chemicals, metal objects, etc.) on the appliance.

- This may result in electric shock, fire, problems with the product, or injury.

Do not operate the appliance with wet hands.

- This may result in electric shock.

Do not spray volatile material such as insecticide onto the surface of the appliance.

- As well as being harmful to humans, it may also result in electric shock, fire, or problems with the product.

Do not place an object that generates an electromagnetic field near the washer.

- This may result in injury due to a malfunction.

Since the water drained during a high-temperature wash or drying cycle is hot, do not touch the water.

- This may result in burns or injury.

Do not wash, spin or dry water-proof seats, mats, or clothing (\*).

- Do not wash thick, hard mats even if the washer mark is on the care label.
- This may result in injury or damage to the washer, walls, floor, or clothing due to abnormal vibrations.

\* Items not to wash: Woolen Bedding PLUS, rain covers, fishing vests, ski pants, sleeping bags, diaper covers, sweat suits, and bicycle, motor cycle, car covers, etc.

Do not operate the washer when the detergent dispenser is open or removed.

- This may result in electric shock or injury due to water leakage.

Do not touch the inside of the tub during or just after drying as it is hot.

- This may result in burns.

Do not insert your hand into the detergent dispenser after opening it.

- This may result in injury as your hand may be caught.

Do not place any non-laundry objects, such as shoes, food waste, or animals into the washer.

- This can cause abnormal vibrations that can damage the washer, and, in the case of pets, cause severe injury or death.

Do not press the buttons using sharp objects such as pins, knives, fingernails, etc.

- This may result in electric shock or injury.

Do not wash laundry contaminated by oils, creams, or lotions usually found in skincare shops or massage clinics.

- This may result in the rubber seal becoming deformed and water leakage.

## SAVE THESE INSTRUCTIONS

# safety information

---

Do not leave metal objects (safety pins, hair pins, etc.) or bleach in the tub for long periods of time.

- This may cause the tub to rust.
- If rust appears on the surface of the tub, apply a neutral cleansing agent to the surface and use a sponge to clean it. Never use a metal brush.

Do not use dry cleaning detergent directly and do not wash, rinse, or spin laundry contaminated by dry cleaning detergent.

- This may result in spontaneous combustion or ignition due to the heat from the oxidation of the oil.

Do not use hot water from water cooling/heating devices.

- This may result in problems with the washer.

Do not use natural hand-washing soap in the washer.

- If it hardens and accumulates inside the washer, it may result in problems with the product, discoloration, rust, or bad odors.

Do not wash large laundry items such as Bedding PLUS in the washing net.

- Failing to do so may result in injury due to abnormal vibrations.
- Place smaller items, such as lace socks and lingerie in the washing net.

Do not use hardened detergent.

- If it accumulates inside the washer, it may result in water leakage.

Do not wash throw rugs or doormats.

- If you wash throw rugs or doormats, sand will accumulate inside the washer. The sand can prevent the washer from draining properly.

Take care that children's fingers are not caught in the door when closing it. This may result in injury.



WARNING

## CRITICAL CLEANING INSTRUCTIONS

---



Do not clean the appliance by spraying water directly onto it.

Do not use benzene, thinner, or alcohol to clean the appliance.

- This may result in discoloration, deformation, damage, electric shock, or fire.

Before cleaning or performing maintenance, unplug the appliance from the wall socket.

- Failing to do so may result in electric shock or fire.

## SAVE THESE INSTRUCTIONS

# contents

---

## SETTING UP YOUR WASHER

12

- 12 Checking the parts
- 13 Meeting installation requirements
  - 13 Electrical supply
  - 13 Grounding
  - 13 Water
  - 13 Drain facility
  - 14 Flooring
  - 14 Location considerations
  - 14 Alcove or closet installation (washer only)
  - 14 Undercounter installation (washer only)
  - 15 With optional pedestal base or stacking kit
- 16 Installing your washer
  - 16 Installation flow chart

## WASHING A LOAD OF LAUNDRY

19

- 19 Loading your washer
- 19 Getting started
- 20 Overview of the control panel
  - 22 Child Lock
  - 23 Spin Only
  - 23 Garment+ 
- 23 Using steam wash (WF363\*, WF365\*)
- 24 Detergent use
- 24 Features

## CLEANING AND MAINTAINING YOUR WASHER

26

- 26 Cleaning the exterior
- 26 Cleaning the interior
- 26 Cleaning the dispensers
- 26 Storing your washer
- 27 Cleaning the debris filter
- 28 Cleaning the door seal/bellow
- 28 Preserving the top cover and the front frame
- 29 Pure cycle<sup>tm</sup>

## TROUBLESHOOTING AND INFORMATION CODES

30

- 30 Check these solutions if your washer...
- 32 Information codes

## APPENDIX

34

- 34 Fabric care chart
- 35 Helping the environment
- 35 Declaration of conformity
- 35 Specifications
- 36 Cycle chart

# setting up your washer

## CHECKING THE PARTS

Unpack your washer and inspect it for shipping damage. Make sure you have received all of the items shown below. If your washer was damaged during shipping, or you do not have all of the items, contact 1-800-SAMSUNG (1-800-726-7864).

To prevent personal injury or strain, wear protective gloves whenever lifting or carrying the unit.

**WARNING** Packing materials can be dangerous to children; Keep all packing material (plastic bags, polystyrene, etc.) well out of childrens' reach.

- If a child places a plastic bag over his or her head, the child may suffocate.

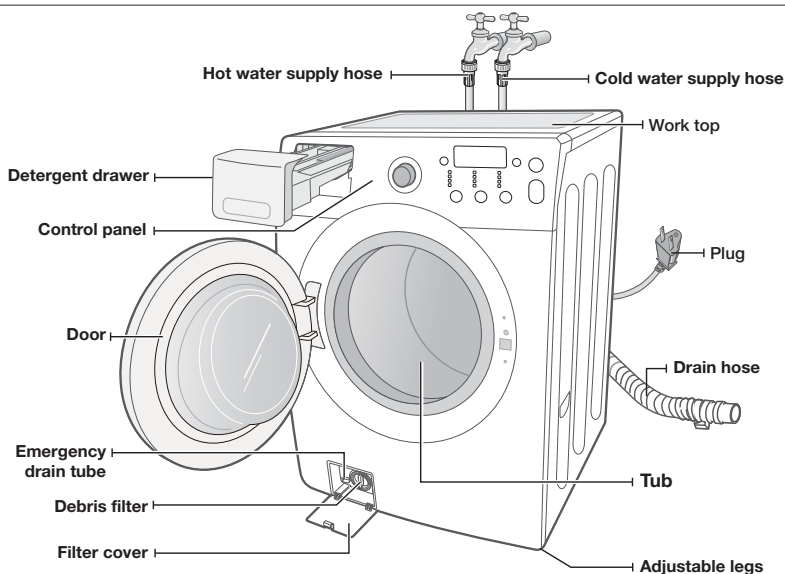

### Parts supplied



Wrench



Bolt hole covers

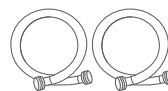

Water supply hoses



Hose guide



Manual book

### Tools needed



Pliers



Flat screwdriver



\* Bolt hole covers : The number of bolt hole covers depends on the model (3~6 covers).

## MEETING INSTALLATION REQUIREMENTS

---

### Electrical supply

---

- 120 Volt 60 Hz 15 AMP fuse or circuit breaker
- Individual branch circuit serving only your washer is recommended.
- Your washer is equipped with a power cord.



Never use an extension cord.

### Grounding

---

#### ELECTRICAL GROUNDING IS REQUIRED FOR THIS APPLIANCE.

This appliance must be grounded. In the event of malfunction or breakdown, grounding will reduce the risk of electric shock by providing a path of least resistance for electric current.

This appliance is equipped with a power cord having a three-prong grounding plug for use in a properly installed and grounded outlet.

The plug must be plugged into an appropriate outlet that is properly installed and grounded in accordance with all local codes and ordinances.



Improper connection of the equipment-grounding conductor can result in a risk of electrical shock. Check with a qualified electrician or serviceman if you are not sure whether the appliance is properly grounded. Do not modify the plug provided with the appliance. If it does not fit the outlet, have a proper outlet installed by a qualified electrician.

#### IMPORTANT SAFETY PRECAUTIONS

- To prevent unnecessary risk of fire, electrical shock, or personal injury, all wiring and grounding must be done in accordance with the National Electrical Code ANSI/FNPA, No. 70 Latest Revision and local codes and ordinances. It is the personal responsibility of the appliance owner to provide adequate electrical service for this appliance.



Never connect the ground wire to plastic plumbing lines, gas lines, or hot water pipes.

### Water

---

To correctly fill your washer in the proper amount of time, water pressure of 20-116 psi (137-800 kPa) is required.

Water pressure less than 20 psi (137 kPa) may cause water valve failure, may not allow the water valve to shut off completely, or may extend the fill time beyond what your washer controls allow, resulting in your washer turning off. A time limit is built into the controls to prevent flooding if a hose becomes loose.

The water faucets must be within 4 ft. (122 cm) of the back of your washer to match the inlet hose provided with your washer.



Accessory inlet hoses are available in various lengths up to 10 ft. (305 cm) for faucets that are further away from the back of your washer.

To avoid the possibility of water damage:

- Have water faucets easily accessible.
- Turn off faucets when the washer is not in use.
- Periodically check that there is no leakage from the water inlet hose fittings.



Check all connections at the water valve and faucet for leaks.

### Drain facility

---

If you use a standpipe, the recommended height of the standpipe is 18 in (46 cm). The drain hose must be routed through the drain hose clip to the standpipe. The standpipe must be large enough to accept the outside diameter of the drain hose. The drain hose is attached the factory.

# setting up your washer

## Flooring

For best performance, your washer must be installed on a solidly constructed floor. Wood floors may need to be reinforced to minimize vibration and/or unbalanced load situations. Carpeting and soft tile surfaces are contributing factors to vibration which can cause your washer to move slightly during the spin cycle.



Never install your washer on a platform or weakly supported structure.

## Location considerations

Do not install your washer in areas where water may freeze, since your washer will always retain some water in its water valve, pump, and hose areas. This can cause damage to the pump, hoses and other components.

## Alcove or closet installation (washer only)

### MINIMUM CLEARANCES FOR CLOSET AND ALCOVE INSTALLATIONS:

Sides - 1 in. (2.5 cm)      Top - 17 in. (43.2 cm)

Rear - 5.9 in. (15 cm)      Closet Front - 2 in. (5.1 cm)

If the washer and a dryer are installed together, the closet front must have at least a 72 in<sup>2</sup> (465 cm<sup>2</sup>) unobstructed air opening. Your washer alone does not require a specific air opening.

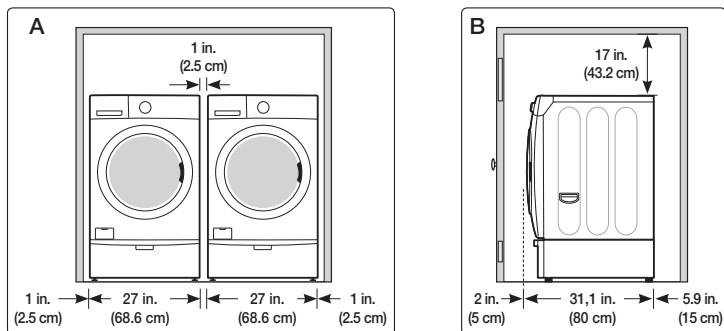

A. Recessed area

B. Side view - closet or confined area

## Undercounter installation (washer only)

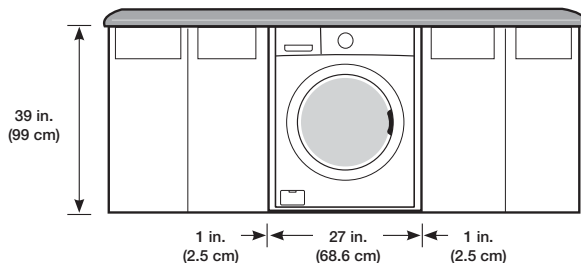

## With optional pedestal base or stacking kit

### Required Dimensions for Installation With Pedestal

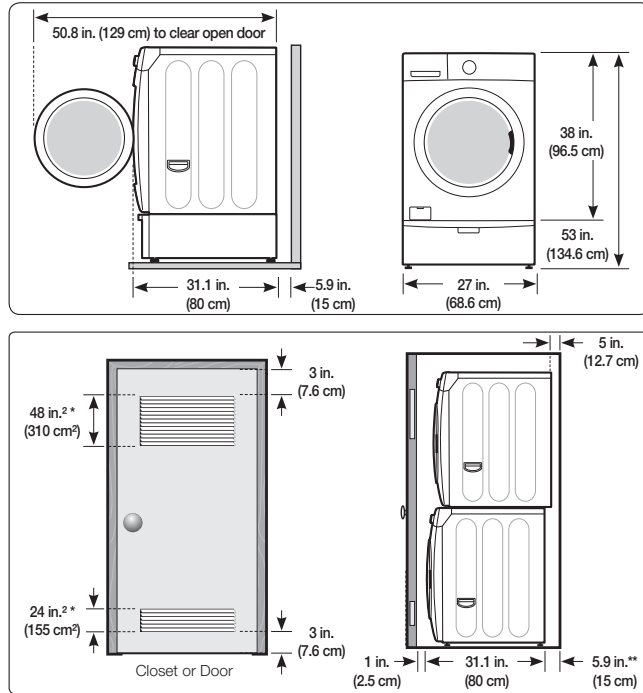

### Required Dimensions for Installation With Stacking Kit

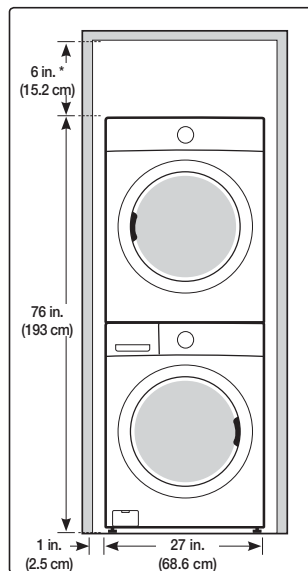

\* Required spacing

\*\* External exhaust elbow requires additional space.

# setting up your washer

## INSTALLING YOUR WASHER



Before STEP 5 is complete, do not plug the power cord into a wall socket.



Packaging materials can be dangerous to children; keep all packaging material (plastic bags, polystyrene, etc.) well out of the reach of children.

### Installation flow chart

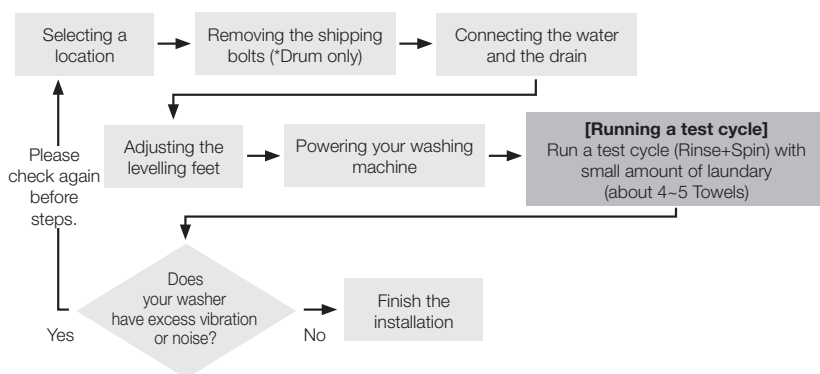

## STEP 1

### Selecting a location



Before you install the washer, make sure the location:

- Has a hard, level surface without carpeting or flooring that may obstruct ventilation.
- Has no dust, oil, detergent etc.
- Is away from direct sunlight.
- Has adequate ventilation.
- Will not have temperatures at or below 32 °F or 0 °C.
- Is away from heat sources such as oil or gas.
- Has enough space so that the washer doesn't stand on its power cord.

## STEP 2

### Removing the Shipping Bolts

Before using your washer, you must remove all shipping bolts from the back of the unit.

1. Loosen all the bolts with the supplied wrench.
2. Slide the bolt and spacer up and remove the bolt with the spacer through the hole in the rear wall of your washer. Repeat for each bolt.
3. Fill the holes with the supplied plastic covers.
4. Keep the shipping bolts and spacers for future use.

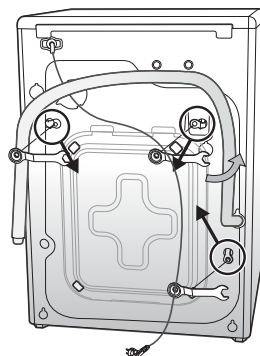



**STEP 3**  
Installing your washer

- Place the drain hose in the drain facility (tub, sink, or standpipe.) If you connect the drain hose to a standpipe, be sure an airtight connection is NOT made between the drain hose and the standpipe. The standpipe must be at least 18 inches or 46 cm high and no higher than 96 inches.

 You must always exercise caution to avoid collapsing or damaging the drain hose. For best results, the drain hose should not be restricted in any way – by elbows, couplings, or excessive length. For situations where the drain hose cannot be conveniently elevated to at least 18 in or 46 cm, the drain hose must be supported.

Do not insert the drain hose too far into the stand pipe: 6 - 8 inches, and no more.

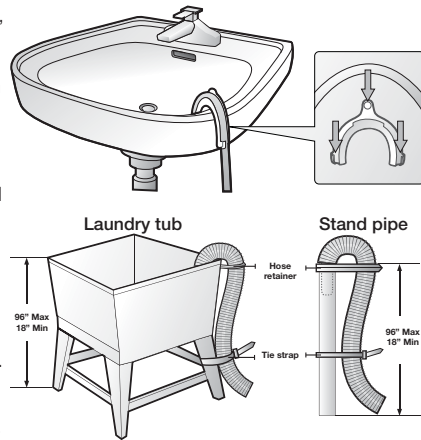

- Before connecting the inlet hoses to the water faucets, make sure a washer is inside each coupling on both ends.

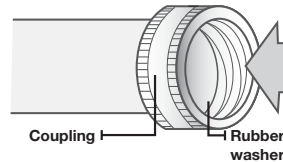

- Thread the inlet hoses onto the HOT and COLD faucet connections on the washer. Attach the other end of each fill hose to a water valve. Make sure the hose with Hot printed on it is attached to the HOT faucet. Tighten by hand until snug, then tighten two-thirds of a turn with pliers.

 For correct water use, connect both HOT and COLD water valves. If either or both are not connected, an "nF" (no fill) error can occur.

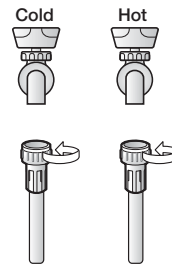

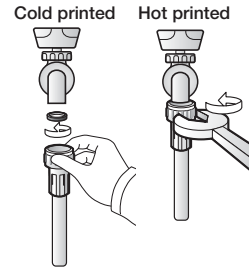

# setting up your washer

4. Turn on the HOT and COLD water supply and check all connections at the water valve and the faucet for leaks.

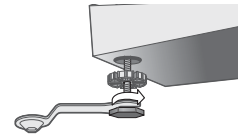
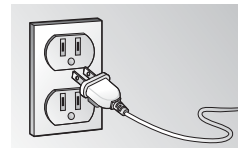

5. Slide your washer into position.
6. Level your washer by turning the leveling legs in or out as necessary by hand or by using the wrench included with your washer.  
When your washer is level, tighten the locking nuts using the wrench or (-) flathead screwdriver.
7. Plug the power cord into a 3-prong, well grounded 120 volt 60 Hz approved electrical outlet protected by a 15-amp fuse or comparable circuit breaker.  
Your washer is grounded through the third prong of the power cord when plugged into a three-prong grounded receptacle.



-  Your washer must be leveled on all four sides. Use a carpenter's level on all four corners of your washer to ensure it's level. It's also a good idea to recheck the leveling after the first dozen washes.

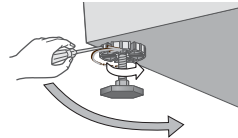

-  Avoid damage to the legs. Do not move the washer unless the locking-nuts are fastened to the bottom of the washer.

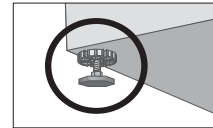
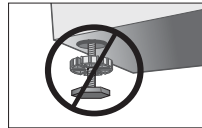

# washing a load of laundry

 To reduce the risk of fire, electric shock, or injury to persons, read the IMPORTANT SAFETY INSTRUCTIONS before operating this appliance.

## LOADING YOUR WASHER

- You can fill the tub with dry, unfolded clothes, but DO NOT OVERLOAD the tub.
- Overloading may reduce washing efficiency, cause excess wear, and possibly cause creasing or wrinkling of the load.
- Wash delicate items such as bras, hosiery, and other lingerie in the Delicates cycle with similar lightweight items.
- When washing big bulky items or a few smaller items that don't fill the tub completely – a rug, a pillow, stuffed toys, or one or two sweaters, for example – add a few towels to improve tumbling and spin performance.



During the spin cycle, the washer may add water to redistribute any imbalance inside the drum.

- To ensure good cleaning results when washing heavily soiled loads, do not overload your washer.
- To add a forgotten item:
  1. Press the **Power** button.
  2. Press the **Start/Pause** Button.
  3. Wait for the Door Lock light to go out (5 seconds).
  4. Add the item, close the door, and press the **Start/Pause** Button.  
After a 10-second pause, the cycle resumes.



To ensure thorough cleaning, add items within five minutes of starting the wash cycle.

## GETTING STARTED

1. Load your washer.
2. Close the door.
3. Press the **Power** button.
4. Add detergent and additives to the dispenser (see pages 24–25).
5. Select the appropriate cycle and options for the load (see pages 20–21).
6. Press the **Start/Pause** Button.
7. The Wash Indicator light illuminates.
8. The estimated cycle time appears in the display.  
The time may fluctuate to indicate the time remaining in the cycle better.



The actual time required for a cycle may differ from the estimated time in the display depending on the water pressure, water temperature, detergent, and laundry.

9. Before your washer starts to fill, it will make a series of clicking noises to check the door lock and do a quick drain.
  - When the cycle is complete, the Door Lock light goes out and “End” appears in the display.
  - DO NOT attempt to open the door until the Door Lock light is off. To add a forgotten item, see the “Loading your washer” section. (page 19)
    - When you restart your washer after a pause, expect a delay of up to 15 seconds before the cycle continues.
    - Pressing Power cancels the cycle and stops your washer.
    - The Wash, Rinse, and Spin indicator lights illuminate during those portions of the cycle.



Do not place anything on top of your washer while it is running.

# washing a load of laundry

## OVERVIEW OF THE CONTROL PANEL

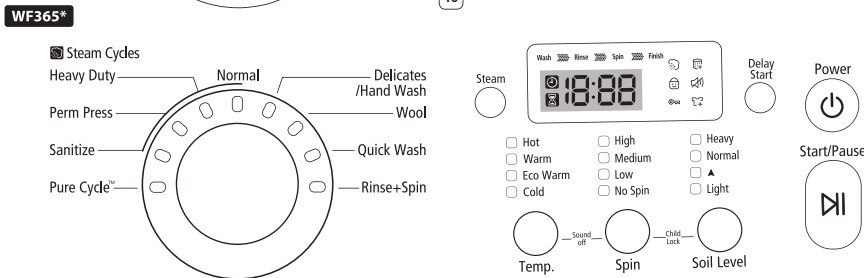
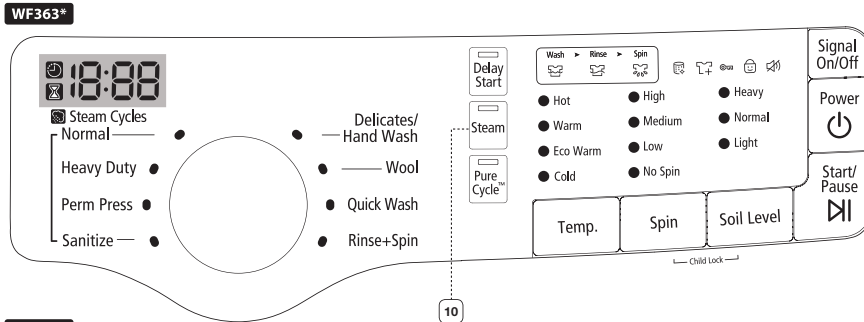
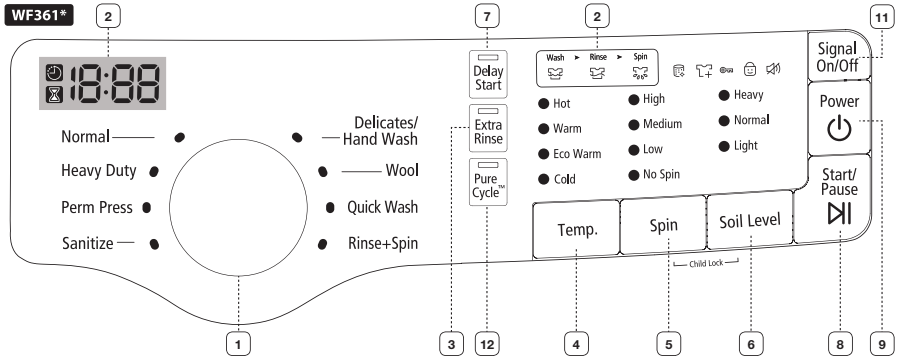

### 1 Cycle Selector

Select the appropriate cycle for the type of load.

This will determine the tumble pattern and spin speed for the cycle.

**Normal** - For most fabrics including cottons, linens, and normally soiled garments.

**Heavy Duty** - For sturdy, colorfast fabrics, and heavily soiled garments.

**Perm Press** - For wash-and-wear, synthetic fabrics, and lightly to normally soiled garments.

To minimize wrinkling of laundry, select the Perm Press cycle.

**Sanitize** - For heavily soiled, colorfast garments. This cycle heats the water to 150 °F to eliminate bacteria.

If you select Pause during the heating portion of the Sanitize Cycle, your washer door will remain locked for your safety.

	<p><b>Pure Cycle™</b> - Use for drum cleaning. It cleanses the drum of dirt and bacteria. Regular use (after every 40 washes) is recommended. No detergent or bleach needed. (WF365*)</p> <p><b>Delicates/Hand Wash</b> - For sheer fabrics, bras, lingerie silk, and other hand wash-only fabrics. For best results, use liquid detergent.</p> <p><b>Wool</b> - For machine-washable wool. Loads should be under 8 pounds. For best results we recommend a load of 4.4 pounds or less.</p> <ul style="list-style-type: none"> <li>The Wool cycle washes laundry by moving the wash drum horizontally to maintain the characteristics of the wool fibers and to prevent damage to the cloth. It then stops for a while to allow the laundry to soak in the water. This pause in the operation of the Wool cycle is normal.</li> <li>We recommend you use a neutral detergent to prevent damage to the cloth and to improve the washing results.</li> </ul> <p><b>Quick Wash</b> - For lightly soiled garments needed quickly.</p> <p><b>Rinse + Spin</b> - Use for loads that need rinsing only or to add rinse-added fabric softener to a load.</p>
2	<p><b>Digital graphic display</b></p> <p>Displays the remaining cycle time, all cycle information, and error messages.</p>
3	<p><b>Extra Rinse button (WF361*)</b></p> <p>Add an additional rinse at the end of the cycle to more thoroughly remove laundry additives and perfumes.</p>
4	<p><b>Temperature selection button</b></p> <p>Press the Temp button repeatedly to cycle through the different water temperature options.</p> <p><b>Hot</b> - Whites and heavily soiled, colorfast items.</p> <p><b>Warm</b> - Colorfast items. When you select warm rinse, only the final rinse will be warm. The other rinses will be cold to conserve energy.</p> <p><b>Eco Warm</b> - Moderately soiled, colorfast items; most wrinkle-free items.</p> <p><b>Cold</b> - Brightly colored, very lightly soiled items.</p>
5	<p><b>Spin selection button</b></p> <p>Press the Spin button repeatedly to cycle through the different spin speed options.</p> <p><b>High</b> - Use for underwear, t-shirts, jeans, and sturdy cottons.</p> <p><b>Medium</b> - Use for jeans, wrinkle-free or wash-and-wear items, and synthetics.</p> <p><b>Low</b> - Use for delicate items needing a slow spin speed.</p> <p><b>No Spin</b> - Drains your washer without spinning. Use for extremely delicate items that cannot tolerate any spin.</p> <p><b>Spin Only</b> - Only the spin cycle is performed.</p>
6	<p><b>Soil Level selection button</b></p> <p>Press the Soil Level button to select the Soil Level/washing time.</p> <p><b>Heavy</b> - For heavily soiled loads.</p> <p><b>Normal</b> - For moderately soiled loads. This setting is best for most loads.</p> <p>▲ - WF365*</p> <p><b>Light</b> - For lightly soiled loads.</p>
7	<p><b>Delay Start button</b></p> <p>You can delay any cycle for up to 19 hours in one-hour increments. Displayed hour indicates the time at which the wash will be started.</p>
8	<p><b>Start/Pause selection button</b></p> <p>Press to pause and restart programs.</p>
9	<p><b>Power button</b></p> <p>Press once to turn your washer on. Press again to turn your washer off. If the washer is left on for more than 10 minutes without any buttons being touched, the power automatically turns off.</p>
10	<p><b>Steam button (WF363*, WF365*)</b></p> <p>Press this button to use the steam wash function. Steam wash is available with Normal, Heavy Duty, Perm Press, Sanitize cycles. For heavily soiled, colorfast garments, Steam wash improves stain treatment and use less water of each cycle (See page 23).</p>
11	<p><b>Signal selection button (WF361*, WF363*)</b></p> <p>Press the signal button to turn the signal on or off.</p>
12	<p><b>Pure Cycle™ button (WF361*, WF365*)</b></p> <p>Use for drum cleaning. It cleanses drum of dirt and bacteria. Regular use (after every 40 washes) is recommended. No detergent or bleach needed. (see page 29)</p>

# washing a load of laundry

## Child Lock

Child Lock prevents children from playing with your washer.

### Activating the Child Lock function

Press and hold both the **Spin** and **Soil Level** buttons simultaneously for approximately 3 seconds.

- When you activate the Child Lock function, the door locks and the “Child Lock [🔒]” lamp illuminates.
- If you press the **Start/Pause** button after you have activated the Child Lock function, none of the buttons will work except for the **Power** button.
- If you press a button when the buttons are locked, the “Child Lock [🔒]” lamp blinks.

### Pausing the Child Lock function

When the door is locked or the buttons are locked by the Child Lock function, you can pause the Child Lock operation for 1 minute by pressing and holding both the **Spin** and **Soil Level** buttons simultaneously for approximately 3 seconds.

- If you pause the Child Lock mode temporarily, the door lock is released for 1 minute for user convenience. During this period, the “Child Lock [🔒]” lamp blinks.
- If you open the door after the minute is over, an alarm sounds for up to 2 minutes.
- If you close the door within the 2 minutes, the door is locked and the Child Lock function is reactivated. If you close the door after the 2 minutes, the door is not locked automatically and no alarm sounds.

### Deactivating the Child Lock function

Press and hold both the **Spin** and **Soil Level** buttons simultaneously for approximately 6 seconds.

- When you deactivate the Child Lock function, the door is unlocked and the “Child Lock [🔒]” is turned off.



- The Child Lock function prevents children or the infirm from accidentally operating the washer and injuring themselves.
- If a child enters the washing machine, the child may become trapped and suffocate.



- Once you have activated the Child Lock function, it continues working even if the power is turned off.
- Opening the door by force can result in injury or damage to the product.



To add laundry after you have activated the Child Lock function, you must first pause or deactivate the Child Lock function.



If you want to open the door of the washing machine when the Child Lock function is activated:

- Pause or deactivate the Child Lock function.

## Spin Only

If you press the **Power** button and then press and hold the **Spin** button for 2 seconds, the spin time will be displayed on the display panel.

Then, press the **Spin** button repeatedly until the required spin level is selected, and then press the **Start/Pause** button.

-  Before pressing the Spin Only button to use the Spin Only function, you can select a cycle with the Cycle Selector. If you have selected a cycle, you can only select the spin level corresponding to the selected cycle.

## Garment+

You can add or take out laundry items even after the wash has started, as long as the "Garment+  light is turned on. Pressing the **Start/Pause** button unlocks the door, unless the water is too hot or if there is too much water in your washer. If you are able to unlock the door and wish to continue the wash cycle, close the door, and then press the **Start/Pause** button.

## USING STEAM WASH (WF363\*, WF365\*)

If you select steam, the steam acts at the most effective times for the detected amount of laundry, maximizing the effect of the steam, increasing the wash temperature, enhancing the Soak effect, and improving wash performance.

1. Load the washer.
  2. Press the **Power** button.
  3. Turn the Cycle Selector and select a steam cycle.
  4. Press the **Steam** button.
  5. Add detergent into the dispenser tray for a wash, and add fabric softener up to the marked line.
  6. Press the **Start/Pause** button.  
: The washer automatically selects the optimal wash conditions by sensing the weight of the laundry
-  Steam may not necessarily be visible during the steam cycles and may not be present during an entire steam wash cycle.

# washing a load of laundry

## DETERGENT USE

Your washer is designed to use high efficiency (HE) detergents.

- For best cleaning results, use high efficiency detergents such as Tide HE, Wisk HE, Cheer HE or Gain HE\*. High efficiency detergents contain suds suppressors that reduce or eliminate suds. When fewer suds are produced, the load tumbles more efficiently and cleaning is maximized.



Regular detergent is NOT recommended. Please use only HE detergents.



Reducing the amount of detergent may reduce the quality of cleaning. It is important to pre-treat stains, sort carefully by color and soil level, and avoid overloading.

\* Brand names are trademarks of their respective manufacturers.

## FEATURES

### Automatic dispenser

Your washer has separate compartments for dispensing detergent and color-safe bleach, chlorine bleach, and fabric softener. Add all laundry additives to their respective compartments before starting your washer.

The automatic dispenser **MUST ALWAYS** be in place before starting your washer.



- DO NOT open the automatic dispenser when your washer is running.
- Never exceed the manufacturer's recommendations when adding detergent.
- This compartment holds liquid detergent for the main wash cycle, which is added to the load at the beginning of the cycle.



When using powdered detergent, remove the liquid detergent compartment from the detergent drawer. The washer will not dispense powdered detergent from the liquid detergent compartment.

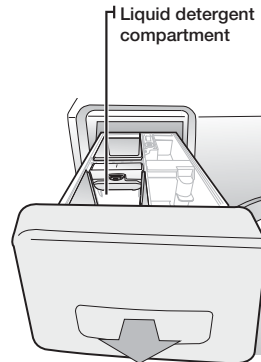

### Detergent compartment

1. Pour the recommended amount of laundry detergent directly into the detergent compartment before starting your washer.
2. If you are using color-safe bleach, add it with the detergent to the detergent compartment.



When adding color-safe bleach with detergent, it is best if both laundry products are in the same form – powdered or liquid.



### Bleach compartment

(Liquid chlorine bleach only)

1. Add chlorine bleach to the bleach compartment. DO NOT exceed the MAX FILL line.
2. Avoid splashing or over-filling the compartment.
3. Your washer automatically dispenses bleach into the tub at the appropriate time.
4. The dispenser automatically dilutes liquid chlorine bleach before it reaches the wash load.



- Never pour undiluted liquid chlorine bleach directly onto the load or into the tub. It is a powerful chemical and can cause fabric damage, such as weakening of the fibers or color loss, if not used properly.
- Oxi-type boosters or color-safe bleach can be added to the drum prior to adding laundry.
- Put the laundry into the drum only after confirming that the oxi-type boosters or color-safe bleach has completely entered the hole of the drum.
- To use powdered detergent and powder oxi-type boosters or powdered color-safe bleach at the same time, it is more effective to put them in the drum together before adding the laundry. When you use powdered detergent, remember to remove the Liquid Detergent holder from the detergent compartment.

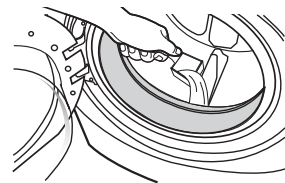
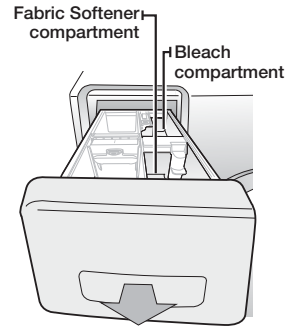

### Fabric softener compartment

1. Pour the recommended amount of liquid fabric softener into the softener compartment. For smaller loads, use less than one capful.
2. The dispenser automatically releases liquid fabric softener at the proper time during the rinse cycle.



- Use the softener compartment ONLY for liquid fabric softeners.
- If the Fabric Softener is highly concentrated, (thick) it could remain in the Fabric Softener compartment after the wash cycle is completed. If the Fabric Softener being used is highly concentrated, dilute it with water. Then, add the diluted mixture up to the MAX FILL line in the Fabric Softener compartment.
- DO NOT use the Downy Ball\* in the fabric softener compartment with this washer. It will not add fabric softener at the appropriate time. Use the detergent compartment.
- Do not use liquid fabric softener that is too sticky as it may not mix with the water sufficiently.
- \* Brand names are trademarks of their respective manufacturers.

# cleaning and maintaining your washer

Keeping your washer clean improves its performance, wards off unnecessary repairs, and lengthens its life.

## CLEANING THE EXTERIOR

Turn off the water faucets after finishing the day's washing.

This will shut off the water supply to your washer and prevent the unlikely possibility of damage from escaping water. Leave the door open to allow the inside of your washer to dry out.

Use a soft cloth to wipe up all detergent, bleach, or other spills as they occur.

Clean the following as recommended:

Control Panel – Clean with a soft, damp cloth. Do not use abrasive powders or cleaning pads. Do not spray cleaners directly on the panel.

Cabinet – Clean with soap and water.

## CLEANING THE INTERIOR

Clean the interior of your washer periodically to remove any dirt, soil, odor, mold, mildew, or bacterial residue that may remain in your washer as a result of washing clothes.

Failure to follow these instructions may result in unpleasant conditions, including odors and/or permanent stains on your washer or laundry.

Hard water deposits may be removed, if needed. Use a cleanser labeled "Washer safe".

## CLEANING THE DISPENSERS

You may need to clean the Automatic Dispenser periodically to remove laundry additive buildup.

1. Pull the detergent liquid holder out of the detergent compartment.
2. Remove the Siphon Cap from the fabric softener and bleach compartments.
3. Wash all of the parts under running water.
4. Clean the dispenser recess with a soft brush.
5. Reinsert the Siphon Cap, and push it firmly into place.
6. Push the dispenser back into place.
7. Run a Rinse + Spin cycle without any load in your washer.

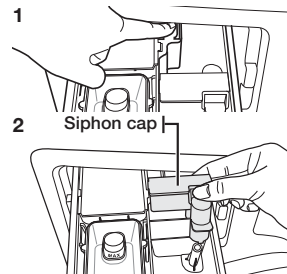

## STORING YOUR WASHER

Washers can be damaged if water is not removed from hoses and internal components before storage. To prepare your washer for storage, follow these steps:

1. Select the **Quick Wash** cycle and add bleach to the automatic dispenser. Run your washer through the cycle without a load.
2. Turn the water faucets off and disconnect the inlet hoses.
3. Unplug your washer from the electrical outlet and leave your washer door open to let air circulate inside the tumbler.

 If you store your washer in below-freezing temperatures, allow time for any leftover water in your washer to thaw out before use.

## CLEANING THE DEBRIS FILTER

We recommend cleaning the debris filter when water does not drain well or the “nd” error message is displayed.

1. Open the filter cover by pressing and then pulling the handle of the filter cover with your finger.

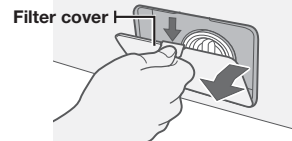

2. Holding the drain cap, pull the drain tube that is hooked on the guide hook to the front. Do not pull the drain tube with excessive force.
3. Place a bowl under the washing machine to catch any remaining water. Then, hold the drain tube with one hand, and turn the drain cap counter clockwise with the other hand to separate it from the drain tube.
4. Drain the remaining water completely.

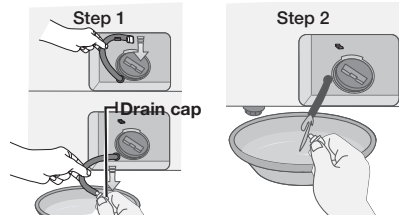

5. Turn the debris cap counterclockwise, and then pull the debris cap and debris filter assembly out of the washer.

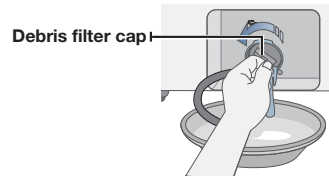

6. Wash any dirt or other material from the debris filter. Make sure the drain pump propeller behind the debris filter is not blocked.

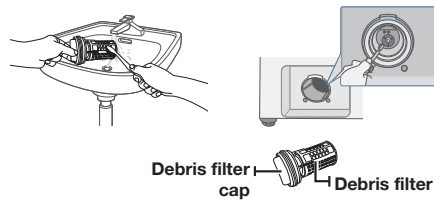

7. When you have finished cleaning the filter, insert the debris cap and filter assembly back into the washer. Turn the debris filter cap clockwise until the indicator on the debris filter cap is in the 12 o'clock position, pointing to the indicator on the washer.
8. Re-attach the emergency drain cap to the drain tube, and then hook the tube to the hook guide.
9. Re-install the filter cover.

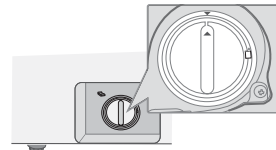

# cleaning and maintaining your washer

## CLEANING THE DOOR SEAL/BELLOW

1. Open the washer door and remove any clothing or items from the washer.
2. Inspect the gray colored seal/bellow between the door opening and the basket for stained areas. Pull back the seal/bellow to inspect all areas under the seal/bellow and to check for foreign objects.

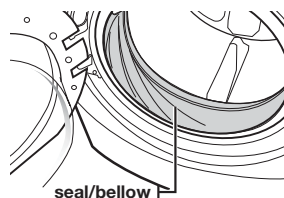

3. If you find stained areas, wipe down these areas of the seal/bellow using the procedure below:
  - a) Mix a dilute solution containing  $\frac{3}{4}$  cup (177 mL) of liquid chlorine bleach and 1 gal. (3.8 L) of warm tap water.
  - b) Wipe the seal/bellow area with the dilute solution using a damp cloth.
  - c) Let stand 5 minutes.
  - d) Wipe down the area thoroughly with a dry cloth and let the washer interior air dry with the door open.



### IMPORTANT:

- Wear rubber gloves when cleaning for prolonged periods.
- Refer to the bleach manufacturer's instructions for proper use.

## PRESERVING THE TOP COVER AND THE FRONT FRAME

Do not place any heavy or sharp objects or a detergent box on the washer. Keep them on the purchased pedestal or in a separate storage box.



Objects may scratch or damage the top cover or fall off the washer.



Since the entire washer has a high-gloss finish, the surface can be scratched or damaged. Avoid scratching or damaging the surface when using the washer.

## PURE CYCLE™

Pure Cycle is a self-cleaning cycle that removes any mold from inside the washing machine.

1. Press the **Power** button.
2. Press the **Pure Cycle™** button. Once you have pressed the Pure Cycle button, the only function you can set is the Delay Start function.

 **For WF365\* models**  
Select the **Pure Cycle™** cycle by turning the Cycle Selector.

3. Press the **Start/Pause** button. The Pure Cycle cycle will start.

### The Pure Cycle Auto Alarm Function

- If the **"Pure Cycle"** button is lit after a wash, it indicates that tub (drum) cleaning is required. In this case, remove the laundry from the washing machine, turn the power on, and clean the drum by running Pure Cycle.
- If you do not run Pure Cycle, the **"Pure Cycle"** indicator turns off. However, the **"Pure Cycle"** indicator will light again after two washes. Not running Pure Cycle at this point will not cause a problem with the washing machine.
- Although generally, the Pure Cycle Auto Alarm appears once a month or so, the frequency may differ depending on the number of times the washing machine is used

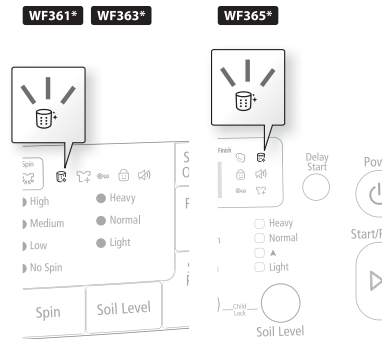
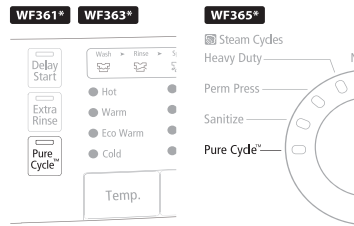

# troubleshooting and information codes

## CHECK THESE SOLUTIONS IF YOUR WASHER...

PROBLEM	SOLUTION
<b>Will not start.</b>	<ul style="list-style-type: none"> <li>• Make sure the door is firmly closed.</li> <li>• Make sure your washer is plugged in.</li> <li>• Make sure the water source faucets are open.</li> <li>• Make sure to press the Start/Pause Button to start your washer.</li> <li>• Make sure the Child Lock is not activated. See page 22.</li> <li>• Before your washer starts to fill, it will make a series of clicking noises as it checks the door lock and does a quick drain.</li> <li>• Check the fuse or reset the circuit breaker</li> </ul>
<b>Has no water or not enough water.</b>	<ul style="list-style-type: none"> <li>• Turn both faucets on fully.</li> <li>• Make sure the door is tightly closed.</li> <li>• Straighten the water inlet hoses.</li> <li>• The hose filter screens may be plugged. Disconnect the hoses and clean the screens.</li> <li>• Open and close the door, then press the Start/Pause Button.</li> </ul>
<b>Has detergent remains in the automatic dispenser after the wash cycle is complete.</b>	<ul style="list-style-type: none"> <li>• Make sure your washer is running with sufficient water pressure.</li> <li>• Make sure the Detergent Selector dial is in the upper position when using granular detergent.</li> </ul>
<b>Vibrates or is too noisy.</b>	<ul style="list-style-type: none"> <li>• Make sure your washer is set on a level surface. If the surface is not level, adjust your washer's feet to level the appliance.</li> <li>• Make sure that the shipping bolts are removed.</li> <li>• Make sure your washer is not touching any other object.</li> <li>• Make sure the laundry load is balanced.</li> </ul>
<b>Stops.</b>	<ul style="list-style-type: none"> <li>• Plug the power cord into a live electrical outlet.</li> <li>• Check the fuse or reset the circuit breaker.</li> <li>• Close the door and press the Start/Pause Button to start your washer. For your safety, your washer will not tumble or spin unless the door is closed.</li> <li>• Before your washer starts to fill, it will make a series of clicking noises as it checks the door lock and does a quick drain.</li> <li>• There may be a pause or soak period in the cycle. Wait and it may start.</li> <li>• Check the screens on the inlet hoses at the faucets for obstructions. Clean the screens periodically.</li> </ul>

## CHECK THESE SOLUTIONS IF YOUR WASHER...

PROBLEM	SOLUTION
<b>Fills with the wrong temperature water.</b>	<ul style="list-style-type: none"> <li>• Turn both faucets on fully.</li> <li>• Make sure the temperature selection is correct.</li> <li>• Make sure the hoses are connected to the correct faucets. Flush the water lines.</li> <li>• Check your water heater. It should be set to deliver a minimum 120° F (49° C) hot water at the tap. Also check the water heater capacity and recovery rate.</li> <li>• Disconnect the hoses and clean the screens. The hose filter screens may be plugged.</li> <li>• As your washer is filling, the water temperature may change as the automatic temperature control feature checks incoming water temperature. This is normal.</li> <li>• While your washer is filling, you may notice just hot and/or just cold water going through the dispenser when cold or warm wash temperatures are selected. This is a normal function of the automatic temperature control feature as your washer determines the temperature of the water.</li> </ul>
<b>Door locked or will not open.</b>	<ul style="list-style-type: none"> <li>• Press the Start/Pause Button to stop your washer.</li> <li>• Your washer door will remain locked during the heating portion of the Sanitize Cycle.</li> <li>• It may take a few moments for the door lock mechanism to disengage.</li> </ul>
<b>Does not drain and/or spin.</b>	<ul style="list-style-type: none"> <li>• Check the fuse or reset the circuit breaker.</li> <li>• Straighten the drain hoses. Eliminate kinked hoses. If there is a drain restriction, call for service.</li> <li>• Close the door and press the Start/Pause Button. For your safety, your washer will not tumble or spin unless the door is closed.</li> <li>• Make sure the debris filter is not clogged.</li> </ul>
<b>Load is too wet at the end of the cycle.</b>	<ul style="list-style-type: none"> <li>• Use the High or Extra High spin speed.</li> <li>• Use high efficiency detergent to reduce over-sudsing.</li> <li>• The load is too small. Very small loads (one or two items) may become unbalanced and not spin out completely.</li> </ul>
<b>Leaks water.</b>	<ul style="list-style-type: none"> <li>• Make sure the door is firmly closed.</li> <li>• Make sure all hose connections are tight.</li> <li>• Make sure the end of the drain hose is correctly inserted and secured to the drainage system.</li> <li>• Avoid overloading.</li> <li>• Use high efficiency detergent to prevent over-sudsing.</li> </ul>
<b>Has excessive suds.</b>	<ul style="list-style-type: none"> <li>• Use high efficiency detergent to prevent over-sudsing.</li> <li>• Reduce the detergent amount for soft water, small or lightly soiled loads.</li> <li>• Make sure you are using HE detergent.</li> </ul>
<b>There appears to be an insufficient amount of water.</b>	<ul style="list-style-type: none"> <li>• The Front Loading washer provides maximum performance using a small amount of water.</li> <li>• Since the water fill is not completed at the beginning of the wash, the amount of water may appear to be small.</li> <li>• Because the amount of time that water is supplied differs depending on the type of laundry, the amount of water may seem small.</li> <li>• Since water is supplied from the bottom of the tub and the supplied water is absorbed by the laundry, the amount of water may seem small.</li> </ul>
<b>Has an odor.</b>	<ul style="list-style-type: none"> <li>• Excessive suds collect in nooks and crannies and can cause foul odors.</li> <li>• Run cleansing cycles to sanitize the machine periodically. (Silver Care or Sanitize Cycle or Pure Cycle)</li> <li>• Clean the door seal (Diaphragm).</li> <li>• Dry the interior of your washer after the total cycle has finished.</li> </ul>

# troubleshooting and information codes

## INFORMATION CODES

Information codes may be displayed to help you better understand what is occurring with your washer.

CODE SYMBOL	MEANING	SOLUTION
dc	Unbalanced load prevented your washer from spinning.	Redistribute the load, press the Start/Pause Button.
ds	Door is open when washer is running.	Close the door tightly and restart the cycle. If the code reappears, call for service.
FL	Your washer failed to lock the door.	Close the door tightly and restart the cycle. If the code reappears, call for service.
Hr	Water temperature control problem. (Heater Control problem)	Call for service.
LE	Your washer has tried to fill but has not reached the proper water level.	Call for service.
LO	The door will not unlock.	Make sure the door is firmly closed. Push the Power button to turn off your washer, then turn it on again. If the code reappears, call for service.
3E	Motor not running properly.	Restart the cycle by pressing the Start/Pause Button. If the code reappears, call for service.
nd	Your washer is not draining. It can also mean that the unit senses a small clog while draining.	<b>First, clean the drain filter.</b> Then do the following. 1) Turn off the unit and turn it on again. 2) Select only the Spin Cycle. 3) Press the Start/Pause to drain the water. Clean the debris filter. If it still does not drain, call for service.
nf	Your washer has tried to fill but was unsuccessful.	Make sure the water faucets are open all the way. Check for kinked hoses. Check the inlet screens on the fill hoses. If you use a Flood Safety Device, then please remove the device and connect the water hoses directly to the unit.
	Check if the hot water supply hose is connected.	You must connect the hot water supply hose because hot water is supplied by the Auto Temperature Control (A.T.C.) function if the temperature of the cold water is lower than 59 °F.
nfi	The hot/cold water hose connection is not correct.	Please connect the hot/cold water hose correctly.
PF	Electric service was lost when the washer was running.	Restart the cycle by pressing the Start/Pause Button.





































OE	Water detected over the safe water level.	Call for service
E2	Jammed Key.	Call for service
hE	Motor speed sensor problem.	Restart the cycle. If the code reappears, call for service.
hE	Temperature sensor problem.	Restart the cycle. If the code reappears, call for service.
2E	High/Low voltage detected.	Restart the cycle. If the code reappears, call for service.
SUD	Too much suds is detected during the washing session. The unit is put on hold until the suds are reduced. Then, the unit will resume operation. When it finishes washing, the End and Sd codes will blink in turn.	To prevent, reduce the amount of detergent.

For any codes not listed above, call 1-800-726-7864 (1-800-SAMSUNG)

# appendix

## FABRIC CARE CHART

The following symbols provide garment care direction. The clothing care labels include symbols for washing, bleaching, drying and ironing, or dry cleaning when necessary. The use of symbols ensures consistency among garment manufacturers of domestic and imported items. Follow care label directions to maximize garment life and reduce laundering problems.

Wash Cycle		Special Instructions		Warning Symbols for Laundering	
	Normal		Line Dry/ Hang to Dry		Do Not Wash
	Permanent Press / Wrinkle Resistant / Wrinkle Control		Drip Dry		Do Not Wring
	Gentle/Delicates		Dry Flat		Do Not Bleach
	Hand Wash	<b>Heat Setting</b>			Do Not Tumble Dry
<b>Water Temperature**</b>			High		No Steam (added to iron)
	Hot		Medium		Do Not Iron
	Warm		Low	<b>Dryclean</b>	
	Cold		Any Heat		Dry Clean
<b>Bleach</b>			No Heat/Air		Do Not Dry Clean
	Any Bleach (when needed)	<b>Iron-Dry or Steam Temperatures</b>			Line Dry/ Hang to Dry
	Only Non-Chlorine (color-safe) Bleach (when needed)		High		Drip Dry
	Tumble Dry Cycle		Medium		Dry Flat
<b>Normal</b>			Low		For machine-washable wool. Loads should be under 8 pounds.
	Permanent Press/ Wrinkle Resistant/ Wrinkle Control				
	Gentle/ Delicates				

\*\* The dot symbols represent appropriate wash water temperatures for various items. The temperature range for Hot is 105° - 125° F/ 41° - 52°C, for Warm 85° - 105° F/29° - 41° C and for Cold 60° - 85° F/16° - 29° C. (Wash water temperature must be a minimum of 60° F/16°C for detergent activation and effective cleaning.) The clothes washer cannot ensure these temperatures because the actual water temperatures entering your washer are dependent on water heater settings and regional water supply temperatures. For example, cold water entering the home in the northern states during winter may be 40° F/4° C which is too cold for effective cleaning. The water temperature in this situation will need to be adjusted by selecting a warm setting, adding some hot water to the MAX FILL line or using your washer's heating option, if available.

## HELPING THE ENVIRONMENT

- Your washer is manufactured from recyclable materials. If you decide to dispose of it, please observe local waste disposal regulations. Cut off the power cord so that the appliance cannot be connected to a power source. Remove the door so that animals and small children cannot get trapped inside the appliance.
- Do not exceed the detergent quantities recommended in the detergent manufacturers' instructions.
- Use stain removal products and bleaches before the wash cycle only when necessary.
- Save water and electricity by only washing full loads (the exact amount depends upon the program used).

## DECLARATION OF CONFORMITY

This appliance complies with UL2157.

## SPECIFICATIONS

TYPE	FRONT LOADING WASHER	
DIMENSIONS	Div	Inches (cm)
	A. Height-Overall	38.3" (97.4)
	B. Width	27" (68.6)
	C. Depth with door open 90°	50.8" (129)
	D. Depth	31.5" (80)

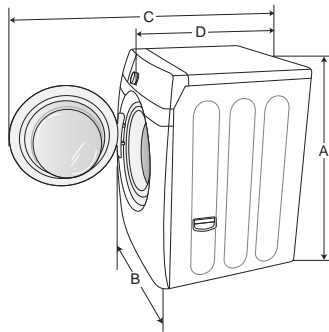

WATER PRESSURE		20-116 psi (137 kPa ~ 800 kPa)	
WEIGHT		174 lbs (79 kg)	
HEATER RATING		900 W	
POWER CONSUMPTION	WASHING	120 V	140 W
	WASHING AND HEATING	120 V	960 W
	SPIN	120 V	430 W
	DRAIN	120 V	80 W
SPIN REVOLUTION	WF361*, WF363*, WF365*	1100 rpm	

# appendix

## CYCLE CHART

Use this chart to set the best cycle and option for your laundry.

Model : WF361\*

(● : factory setting, ● : selectable)

	FUNCTIONS											OPTIONS	
	Temp.				Spin				Soil Level			Delay Start	Extra Rinse
	H	W	EW	C	H	M	L	NS	H	N	L		
Normal	●	●	●	●	●	●	●	●	●	●	●	●	●
Heavy Duty	●	●	●	●	●	●	●	●	●	●	●	●	●
Perm Press		●	●	●	●	●	●	●	●	●	●	●	●
Sanitize	●				●	●	●	●	●	●	●	●	●
Delicates/Hand Wash		●	●	●			●	●	●	●	●	●	●
Wool		●	●	●			●	●		●		●	
Quick Wash	●	●	●	●	●	●	●	●	●	●	●	●	●
Rinse + Spin				●	●	●	●	●				●	●
Pure Cycle	●						●					●	

Model : WF363\*

(● : factory setting, ● : selectable)

	FUNCTIONS											OPTIONS	
	Temp.				Spin				Soil Level			Delay Start	Steam
	H	W	EW	C	H	M	L	NS	H	N	L		
Normal	●	●	●	●	●	●	●	●	●	●	●	●	●
Heavy Duty	●	●	●	●	●	●	●	●	●	●	●	●	●
Perm Press		●	●	●	●	●	●	●	●	●	●	●	●
Sanitize	●				●	●	●	●	●	●	●	●	●
Delicates/Hand Wash		●	●	●			●	●	●	●	●	●	
Wool		●	●	●			●	●		●		●	
Quick Wash	●	●	●	●	●	●	●	●	●	●	●	●	●
Rinse + Spin				●	●	●	●	●				●	
Pure Cycle	●						●					●	

Temp.	Spin	Soil Level
<b>H:</b> Hot <b>W:</b> Warm <b>EW:</b> Eco Warm <b>C:</b> Cold	<b>H:</b> High <b>M:</b> Medium <b>L:</b> Low <b>NS:</b> No Spin	<b>H:</b> Heavy <b>N:</b> Normal <b>L:</b> Light

Model : WF365\*

(● : factory setting, ● : selectable)

	FUNCTIONS												OPTIONS	
	Temp.				Spin				Soil Level				Delay Start	Steam
	H	W	EW	C	H	M	L	NS	H	N	▲	L		
Normal	●	●	●	●	●	●	●	●	●	●	●	●	●	●
Heavy Duty	●	●	●	●	●	●	●	●	●	●	●	●	●	●
Perm Press		●	●	●	●	●	●	●	●	●	●	●	●	●
Sanitize	●				●	●	●	●	●	●	●	●	●	●
Delicates/Hand Wash		●	●	●			●	●	●	●	●	●	●	
Wool		●	●	●			●	●		●				●
Quick Wash	●	●	●	●	●	●	●	●	●	●	●	●	●	
Rinse + Spin				●	●	●	●	●						●
Pure Cycle	●						●							●

Temp.	Spin	Soil Level
<b>H:</b> Hot <b>W:</b> Warm <b>EW:</b> Eco Warm <b>C:</b> Cold	<b>H:</b> High <b>M:</b> Medium <b>L:</b> Low <b>NS:</b> No Spin	<b>H:</b> Heavy <b>N:</b> Normal <b>▲:</b> <b>L:</b> Light

# warranty (U.S.A)

---

## **SAMSUNG WASHER**

### **LIMITED WARRANTY TO ORIGINAL PURCHASER**

This SAMSUNG brand product, as supplied and distributed by SAMSUNG ELECTRONICS AMERICA, INC. (SAMSUNG) and delivered new, in the original carton to the original consumer purchaser, is warranted by SAMSUNG against manufacturing defects in materials and workmanship for a limited warranty period of: One (1) year part and labor, Two (2) years Control Board Parts, Three (3) years stainless tub part, Ten (10) years washing motor part

This limited warranty begins on the original date of purchase, and is valid only on products purchased and used in the United States. To receive warranty service, the purchaser must contact SAMSUNG for problem determination and service procedures. Warranty service can only be performed by a SAMSUNG authorized service center. The original dated bill of sale must be presented upon request as proof of purchase to SAMSUNG or SAMSUNG's authorized service center. SAMSUNG will provide in-home service during the warranty period at no charge, subject to availability within the contiguous United States. In-home service is not available in all areas.

To receive in-home service, product must be unobstructed and accessible to the service agent. If service is not available, SAMSUNG may elect to provide transportation of the product to and from an authorized service center.

SAMSUNG will repair, replace, or refund this product at our option and at no charge as stipulated herein, with new or reconditioned parts or products if found to be defective during the limited warranty period specified above. All replaced parts and products become the property of SAMSUNG and must be returned to SAMSUNG. Replacement parts and products assume the remaining original warranty, or ninety (90) days, whichever is longer. This limited warranty covers manufacturing defects in materials and workmanship encountered in normal, noncommercial use of this product and shall not apply to the following: damage that occurs in shipment; delivery and installation; applications and uses for which this product was not intended; altered product or serial numbers; cosmetic damage or exterior finish; accidents, abuse, neglect, fire, water, lightning, or other acts of nature or God; use of products, equipment, systems, utilities, services, parts, supplies, accessories, applications, installations, repairs, external wiring or connectors not supplied or authorized by SAMSUNG that damage this product or result in service problems; incorrect electrical line voltage, fluctuations and surges; customer adjustments and failure to follow operating instructions, maintenance and environmental instructions that are covered and prescribed in the instruction book; product removal and reinstallation; problems caused by pest infestations. This limited warranty does not cover problems resulting from incorrect electric current, voltage or supply, light bulbs, house fuses, house wiring, cost of a service call for instructions, or fixing installation errors. SAMSUNG does not warrant uninterrupted or error-free operation of the product.

EXCEPT AS SET FORTH HEREIN, THERE ARE NO WARRANTIES ON THIS PRODUCT EITHER EXPRESS OR IMPLIED, AND SAMSUNG DISCLAIMS ALL WARRANTIES INCLUDING, BUT NOT LIMITED TO, ANY IMPLIED WARRANTIES OF MERCHANTABILITY, INFRINGEMENT OR FITNESS FOR A PARTICULAR PURPOSE.

NO WARRANTY OR GUARANTEE GIVEN BY ANY PERSON, FIRM, OR CORPORATION WITH RESPECT TO THIS PRODUCT SHALL BE BINDING ON SAMSUNG. SAMSUNG SHALL NOT BE LIABLE FOR LOSS OF REVENUE OR PROFITS, FAILURE TO REALIZE SAVINGS OR OTHER BENEFITS, OR ANY OTHER SPECIAL, INCIDENTAL OR CONSEQUENTIAL DAMAGES CAUSED BY THE USE, MISUSE, OR INABILITY TO USE THIS PRODUCT, REGARDLESS OF THE LEGAL THEORY ON WHICH THE CLAIM IS BASED, AND EVEN IF SAMSUNG HAS BEEN ADVISED OF THE POSSIBILITY OF SUCH DAMAGES.

NOR SHALL RECOVERY OF ANY KIND AGAINST SAMSUNG BE GREATER IN AMOUNT THAN THE PURCHASE PRICE OF THE PRODUCT SOLD BY SAMSUNG AND CAUSING THE ALLEGED DAMAGE. WITHOUT LIMITING THE FOREGOING, PURCHASER ASSUMES ALL RISK AND LIABILITY FOR LOSS, DAMAGE, OR INJURY TO PURCHASER AND PURCHASER'S PROPERTY AND TO OTHERS AND THEIR PROPERTY ARISING OUT OF THE USE, MISUSE, OR INABILITY TO USE THIS PRODUCT. THIS LIMITED WARRANTY SHALL NOT EXTEND TO ANYONE OTHER THAN THE ORIGINAL PURCHASER OF THIS PRODUCT, IS NONTRANSFERABLE AND STATES YOUR EXCLUSIVE REMEDY.

Some states do not allow limitations on how long an implied warranty lasts, or the exclusion or limitation of incidental or consequential damages, so the above limitations or exclusions may not apply to you. This warranty gives you specific rights, and you may also have other rights, which vary from state to state.

**To obtain warranty service, please contact SAMSUNG at:  
Samsung Electronics America, Inc.**

**85 Challenger Road Ridgefield Park, NJ 07660**

**1-800-SAMSUNG (726-7864)**

**[www.samsung.com](http://www.samsung.com)**

Visits by a Service Engineer to explain functions, maintenance or installation is not covered by warranty. Please contact your Samsung call agent for help with any of these issues.

# warranty (CANADA)

---

## **SAMSUNG WASHER**

### **LIMITED WARRANTY TO ORIGINAL PURCHASER**

This SAMSUNG brand product, as supplied and distributed by SAMSUNG ELECTRONICS CANADA, INC. (SAMSUNG) and delivered new, in the original carton to the original consumer purchaser, is warranted by SAMSUNG against manufacturing defects in materials and workmanship for a limited warranty period of:

One (1) year part and labor, Ten (10) years washing motor part

This limited warranty begins on the original date of purchase, and is valid only on products purchased and used in the Canada. To receive warranty service, the purchaser must contact SAMSUNG for problem determination and service procedures. Warranty service can only be performed by a SAMSUNG authorized service center. The original dated bill of sale must be presented upon request as proof of purchase to SAMSUNG or SAMSUNG's authorized service center. SAMSUNG will provide in-home service during the warranty period at no charge, subject to availability within the Canada. In-home service is not available in all areas.

To receive in-home service, product must be unobstructed and accessible to the service agent. If service is not available, SAMSUNG may elect to provide transportation of the product to and from an authorized service center.

SAMSUNG will repair, replace, or refund this product at our option and at no charge as stipulated herein, with new or reconditioned parts or products if found to be defective during the limited warranty period specified above. All replaced parts and products become the property of SAMSUNG and must be returned to SAMSUNG. Replacement parts and products assume the remaining original warranty, or ninety (90) days, whichever is longer. This limited warranty covers manufacturing defects in materials and workmanship encountered in normal, noncommercial use of this product and shall not apply to the following: damage that occurs in shipment; delivery and installation; applications and uses for which this product was not intended; altered product or serial numbers; cosmetic damage or exterior finish; accidents, abuse, neglect, fire, water, lightning, or other acts of nature or God; use of products, equipment, systems, utilities, services, parts, supplies, accessories, applications, installations, repairs, external wiring or connectors not supplied or authorized by SAMSUNG that damage this product or result in service problems; incorrect electrical line voltage, fluctuations and surges; customer adjustments and failure to follow operating instructions, maintenance and environmental instructions that are covered and prescribed in the instruction book; product removal and reinstallation; problems caused by pest infestations. This limited warranty does not cover problems resulting from incorrect electric current, voltage or supply, light bulbs, house fuses, house wiring, cost of a service call for instructions, or fixing installation errors. SAMSUNG does not warrant uninterrupted or error-free operation of the product.



EXCEPT AS SET FORTH HEREIN, THERE ARE NO WARRANTIES ON THIS PRODUCT EITHER EXPRESS OR IMPLIED, AND SAMSUNG DISCLAIMS ALL WARRANTIES INCLUDING, BUT NOT LIMITED TO, ANY IMPLIED WARRANTIES OF MERCHANTABILITY, INFRINGEMENT OR FITNESS FOR A PARTICULAR PURPOSE.

NO WARRANTY OR GUARANTEE GIVEN BY ANY PERSON, FIRM, OR CORPORATION WITH RESPECT TO THIS PRODUCT SHALL BE BINDING ON SAMSUNG. SAMSUNG SHALL NOT BE LIABLE FOR LOSS OF REVENUE OR PROFITS, FAILURE TO REALIZE SAVINGS OR OTHER BENEFITS, OR ANY OTHER SPECIAL, INCIDENTAL OR CONSEQUENTIAL DAMAGES CAUSED BY THE USE, MISUSE, OR INABILITY TO USE THIS PRODUCT, REGARDLESS OF THE LEGAL THEORY ON WHICH THE CLAIM IS BASED, AND EVEN IF SAMSUNG HAS BEEN ADVISED OF THE POSSIBILITY OF SUCH DAMAGES.

NOR SHALL RECOVERY OF ANY KIND AGAINST SAMSUNG BE GREATER IN AMOUNT THAN THE PURCHASE PRICE OF THE PRODUCT SOLD BY SAMSUNG AND CAUSING THE ALLEGED DAMAGE. WITHOUT LIMITING THE FOREGOING, PURCHASER ASSUMES ALL RISK AND LIABILITY FOR LOSS, DAMAGE, OR INJURY TO PURCHASER AND PURCHASER'S PROPERTY AND TO OTHERS AND THEIR PROPERTY ARISING OUT OF THE USE, MISUSE, OR INABILITY TO USE THIS PRODUCT. THIS LIMITED WARRANTY SHALL NOT EXTEND TO ANYONE OTHER THAN THE ORIGINAL PURCHASER OF THIS PRODUCT, IS NONTRANSFERABLE AND STATES YOUR EXCLUSIVE REMEDY.

Some provinces do not allow limitations on how long an implied warranty lasts, or the exclusion or limitation of incidental or consequential damages, so the above limitations or exclusions may not apply to you. This warranty gives you specific rights, and you may also have other rights, which vary from province to province.

**To obtain warranty service, please contact SAMSUNG at:**

**Samsung Electronics Canada Inc.,**

**Customer Service 55 Standish Court Mississauga, Ontario L5R 4B2 Canada**

**1-800-SAMSUNG (726-7864)**

**[www.samsung.com/ca](http://www.samsung.com/ca) (English)**

**[www.samsung.com/ca\\_fr](http://www.samsung.com/ca_fr) (French)**

Visits by a Service Engineer to explain functions, maintenance or installation is not covered by warranty. Please contact your Samsung call agent for help with any of these issues.

note

---

note

---



Scan the QR code\* or visit  
[www.samsung.com/spsn](http://www.samsung.com/spsn)  
to view our helpful  
How-to Videos and Live Shows

\*Requires reader to be installed on your smartphone

[bit.ly/samsungwashers](http://bit.ly/samsungwashers)

#### QUESTIONS OR COMMENTS?

Country	CALL	OR VISIT US ONLINE AT
U.S.A	1-800-SAMSUNG (726-7864)	<a href="http://www.samsung.com">www.samsung.com</a>
MEXICO	01-800-SAMSUNG (726-7864)	<a href="http://www.samsung.com">www.samsung.com</a>
CANADA	1-800-SAMSUNG (726-7864)	<a href="http://www.samsung.com/ca">www.samsung.com/ca</a> (English) <a href="http://www.samsung.com/ca_fr">www.samsung.com/ca_fr</a> (French)

Visits by a Service Engineer to explain functions, maintenance or installation is not covered by warranty.  
Please contact your Samsung call agent for help with any of these issues.

Code No. DC68-02832J-03\_EN



WF361\*  
WF363\*  
WF365\*

# Lave-linge manuel d'utilisation

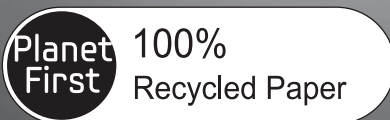

Ce manuel a été imprimé sur du papier 100% recyclé.

## Un monde de possibilités

Nous vous remercions d'avoir choisi ce produit Samsung.

Si vous souhaitez recevoir un service plus complet ou des accessoires, enregistrez votre produit à l'adresse ci-dessous ou contactez

[www.samsung.com/register](http://www.samsung.com/register)

1-800-SAMSUNG (726-7864)



# caractéristiques de votre nouveau lave-linge

---

## 1. Très grande capacité

Même les vêtements volumineux et les couvertures sont nettoyés en profondeur. La grande capacité du tambour permet un lavage plus intense et plus efficace.

## 2. VRT™ (Vibration Reduction Technology - Système de réduction des vibrations)

Ce lave-linge Samsung garantit un fonctionnement ultra-silencieux même à des vitesses d'essorage élevées, car il est équipé d'un système permettant de réduire considérablement bruits et vibrations.

## 3. Moteur inverseur à entraînement direct

La puissance absolue ! Notre moteur inverseur à entraînement direct génère la puissance directement dans le tambour à partir d'un moteur réversible à vitesse variable. Le moteur sans courroie à entraînement direct génère une vitesse d'essorage de 1 100 tr/min pour un cycle de fonctionnement plus silencieux et plus efficace. Le lave-linge dispose également de moins de pièces mobiles, ce qui signifie moins de réparations.

## 4. Stérilisation

Lorsque vous sélectionnez le cycle Sanitize (Stérilisation) certifié NSF, l'eau atteint une température extrêmement élevée afin d'éliminer 99,9 % des bactéries généralement présentes dans les vêtements, la literie ou le linge de toilette. Cette procédure de certification est attribuée par NSF International, un organisme indépendant d'essais et d'homologation. Veuillez consulter l'étiquette d'entretien de vos vêtements afin d'éviter tout dommage. Seuls les programmes de stérilisation ont été conçus de manière à répondre aux exigences imposées par le protocole d'efficacité de la stérilisation.



Protocole NSF P172  
Performance de stérilisation de lave-linge  
domestiques et industriels de taille familiale

## 5. Pure Cycle™

La fonction de nettoyage du tambour Pure Cycle permet d'entretenir la propreté de votre lave-linge, sans ajouter de nettoyant chimique ni d'eau de Javel. Ce programme de nettoyage spécial vous donne l'assurance d'avoir toujours un tambour propre et sans odeur.

## 6. Sécurité enfant

La fonction Sécurité enfant empêche les plus jeunes de jouer avec le lave-linge. Cette fonction de sécurité empêche non seulement les enfants de jouer avec les fonctions du lave-linge, mais elle vous avertit aussi lorsqu'elle est activée.

## 7. Départ différé

Ce lave-linge vous permet de différer le départ d'un programme de 19 heures, par tranches d'une heure - pour un confort d'utilisation optimal.

### 8. Support avec tiroirs de stockage (N° de modèle : WE357\*)

Un socle de 38 cm est disponible en option (lave-linge) pour un remplissage et un retrait plus faciles.

Il offre également un tiroir de rangement pouvant contenir un baril de lessive de 100 onces.

### 9. Superposition (N° de modèle : SK-3A1/XAA , SK-4A/XAA , SK-5A/XAA)

Les lave-linge et sèche-linge Samsung peuvent être superposés afin d'optimiser l'espace utilisable. Un kit de superposition est disponible en option auprès de votre revendeur Samsung.

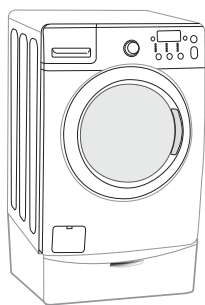

<Support avec tiroirs de stockage>

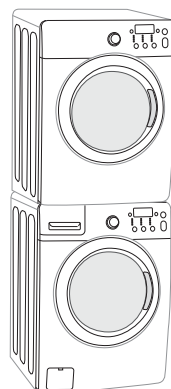

<Superposition>

# consignes de sécurité











Félicitations pour l'achat de votre nouveau lave-linge Samsung. Ce manuel contient de précieuses informations concernant l'installation, l'utilisation et l'entretien de votre appareil. Prenez le temps de le lire afin de tirer pleinement profit de toutes les fonctionnalités qu'offre votre lave-linge.

## REMARQUES IMPORTANTES SUR LES CONSIGNES DE SÉCURITÉ

Les consignes de sécurité et les avertissements décrits dans ce manuel ne sont pas exhaustifs. Il est de votre responsabilité de faire preuve de bon sens, de prudence et de discernement lors de l'installation, de l'entretien ou de l'utilisation de votre lave-linge.

## SYMBOLES ET MESURES DE SÉCURITÉ IMPORTANTS

Signification des icônes et signes repris dans ce manuel d'utilisation :

 <b>AVERTISSEMENT</b>	Risques ou pratiques inadaptées susceptibles de causer de <b>graves blessures ou la mort</b> . Pour réduire le risque d'incendie, d'explosion, d'électrocution ou de blessure lors de l'utilisation de votre lave-linge, observez les consignes élémentaires de sécurité suivantes :
 <b>ATTENTION</b>	Risques ou pratiques inadaptées susceptibles de causer des <b>blessures moins importantes ou des dommages matériels</b> .
	NE PAS faire.
	NE PAS démonter.
	NE PAS toucher.
	Suivre attentivement les instructions.
	Débrancher la prise murale.
	S'assurer que l'appareil est relié à la terre afin d'éviter tout choc électrique.
	Contacter le service d'assistance technique pour obtenir de l'aide.
	Remarque

Ces symboles d'avertissement ont pour but d'éviter tout risque de blessure corporelle. Respectez-les en toutes circonstances.

Lisez attentivement la section Consignes de sécurité de ce manuel et conservez ce dernier en lieu sûr afin de pouvoir le consulter ultérieurement.

 Lisez attentivement toutes les consignes avant d'utiliser l'appareil.

## CONSERVEZ SOIGNEUSEMENT CES CONSIGNES





**AVERTISSEMENT** : afin de réduire les risques d'incendie, d'électrocution ou de blessures physiques lors de l'utilisation de l'appareil, des précautions de base doivent être prises :

1. Lisez attentivement toutes les consignes avant d'utiliser l'appareil.
2. Ne lavez et ne faites sécher aucun article ayant été en contact de quelque manière que ce soit (nettoyage, lavage, immersion ou tache) avec de l'essence, des solvants de nettoyage à sec ou toute autre substance inflammable ou explosive. Ces substances dégagent en effet des vapeurs qui risquent de s'enflammer ou d'exploser.
3. Ne laissez pas les enfants jouer sur ou dans l'appareil. Une surveillance attentive s'impose lorsque l'appareil est utilisé à proximité d'enfants.
4. Avant la mise hors service ou au rebut de l'appareil, retirez le hublot du compartiment de lavage ou de séchage.
5. Ne tentez pas d'ouvrir l'appareil lorsque le tambour est en mouvement.
6. N'installez et n'entreposez jamais cet appareil dans un endroit exposé aux intempéries.
7. Ne jouez pas avec les commandes internes de l'appareil.
8. Ne procédez pas à la réparation ou au remplacement des pièces de l'appareil et ne tentez pas non plus de le réparer vous-même, sauf si le manuel d'entretien ou de réparation contient des recommandations spécifiques en la matière que vous comprenez et êtes en mesure d'exécuter.
9. N'ajoutez jamais d'essence, de solvant de nettoyage à sec ou d'autres substances inflammables ou explosives dans l'eau du lave-linge. Ces substances dégagent en effet des vapeurs qui risquent de s'enflammer ou d'exploser.
10. Dans certaines conditions, de l'hydrogène peut s'accumuler dans les systèmes de production d'eau chaude qui n'ont pas été utilisés depuis au moins deux semaines. L'HYDROGÈNE EST UN GAZ EXPLOSIF. Si votre réseau d'eau chaude n'a pas été utilisé pendant au moins deux semaines, ouvrez tous les robinets d'eau chaude de votre maison et laissez l'eau couler plusieurs minutes avant d'utiliser votre lave-linge ou votre lave-linge/sèche linge combiné. Cela permettra d'éliminer l'éventuelle accumulation d'hydrogène. L'hydrogène étant un gaz inflammable, ne fumez pas et ne créez aucune flamme ni étincelle pendant cette opération.



**Avertissements de la proposition 65 de l'État de Californie :**

la loi californienne sur l'eau potable et les substances toxiques (California Safe Drinking Water and Toxic Enforcement Act) stipule que le gouverneur de Californie est tenu de publier la liste des substances considérées par l'État de Californie comme étant cancérigènes ou à l'origine de malformations congénitales ou d'autres troubles de la reproduction et demande aux entreprises qu'elles informent leurs clients des risques éventuels d'exposition auxdites substances.

Ce produit contient une substance chimique considérée par l'État de Californie comme étant cancérigène ou à l'origine de malformations congénitales ou d'autres troubles de la reproduction. Cet appareil peut entraîner une faible exposition à certaines des substances énumérées, y compris le benzène, le formaldéhyde et le monoxyde de carbone.

## CONSERVEZ SOIGNEUSEMENT CES CONSIGNES

consignes de sécurité \_5

# consignes de sécurité



## AVERTISSEMENTS IMPORTANTS CONCERNANT L'INSTALLATION

- ★ Branchez le cordon d'alimentation sur une prise murale 120 V CA / 60 Hz / 15 A ou supérieure et utilisez cette prise uniquement pour cet appareil. N'utilisez pas de rallonge.
  - Le fait de partager une prise murale avec d'autres appareils à l'aide d'une multiprise ou d'utiliser une rallonge peut entraîner des chocs électriques ou des incendies.
  - N'utilisez pas de transformateur électrique. Il pourrait entraîner un incendie ou un choc électrique.
  - Vérifiez que la tension, la fréquence et l'intensité fournies par la prise murale correspondent aux spécifications d'alimentation de l'appareil.

L'installation de cet appareil doit être effectuée par un technicien ou un centre de réparation qualifié.

- Le non-respect de cette consigne peut entraîner des chocs électriques, des incendies, une explosion, des problèmes avec le produit ou des blessures.

Éliminez régulièrement toute eau, poussière ou corps étranger des prises murales et zones de contact à l'aide d'un chiffon sec.

- Débranchez le cordon d'alimentation et nettoyez-le à l'aide d'un chiffon sec.
- Le non-respect de cette consigne peut entraîner des chocs électriques ou des incendies.

Branchez le cordon d'alimentation dans la prise murale dans le bon sens, de sorte que le cordon soit dirigé vers le sol.

- Si vous branchez le cordon d'alimentation dans l'autre sens, les fils électriques à l'intérieur du câble pourront être endommagés, entraînant un risque de choc électrique ou d'incendie.



Cet appareil doit être correctement mis à la terre.

Ne reliez pas le conducteur de terre de l'appareil à un tuyau de gaz, un tuyau de canalisation en plastique ou une ligne téléphonique.

- Cela pourrait causer des chocs électriques, des incendies, une explosion ou des problèmes avec le produit.
- Ne branchez jamais le cordon d'alimentation sur une prise qui n'est pas correctement reliée à la terre et qui n'est pas conforme aux réglementations locales et nationales en vigueur.



N'installez jamais cet appareil près d'un radiateur ou de matériaux inflammables.

N'installez pas cet appareil dans un endroit humide, huileux ou poussiéreux, dans un endroit exposé directement au soleil ou à l'eau (de pluie).

N'installez pas cet appareil dans un endroit présentant un risque de fuites de gaz.

- Cela pourrait entraîner un choc électrique ou un incendie.

Branchez correctement le cordon d'alimentation dans la prise murale. N'utilisez pas de prise ou de cordon d'alimentation endommagé(e) ou de prise murale mal fixée.

- Cela pourrait entraîner un choc électrique ou un incendie.

Ne tirez pas et ne pliez pas excessivement le cordon d'alimentation.

Ne vrillez pas et n'attachez pas le cordon d'alimentation.

N'accrochez pas le cordon d'alimentation sur un objet métallique, ne posez pas d'objet lourd sur le cordon d'alimentation, ne l'insérez pas entre des objets et ne le coincez pas dans l'espace situé derrière l'appareil.

- Cela pourrait entraîner un choc électrique ou un incendie.

Ne tirez pas sur le cordon d'alimentation pour le débrancher.

- Débranchez le cordon en tenant la prise.
- Le non-respect de cette consigne peut entraîner des chocs électriques ou des incendies.



Si la prise ou le cordon d'alimentation est endommagé(e), contactez le centre de réparation le plus proche.

## CONSERVEZ SOIGNEUSEMENT CES CONSIGNES



## MISES EN GARDE POUR L'INSTALLATION



- Positionnez l'appareil de telle sorte que la prise reste facilement accessible.
- Le non-respect de cette consigne peut entraîner un choc électrique en cas de fuites de courant.

Installez l'appareil sur un sol plan et dur, capable de supporter son poids.

- Le non-respect de cette consigne peut entraîner des vibrations et des bruits anormaux ou des problèmes avec l'appareil.



Débranchez la prise d'alimentation lorsque l'appareil n'est pas utilisé pendant des périodes prolongées ou lors d'orages violents.

- Le non-respect de cette consigne peut entraîner des chocs électriques ou des incendies.



## AVERTISSEMENTS IMPORTANTS CONCERNANT L'UTILISATION



En cas d'inondation, coupez immédiatement l'alimentation électrique et contactez le centre de réparation le plus proche.

Si l'appareil émet des bruits anormaux ou dégage une odeur de brûlé ou de la fumée, débranchez immédiatement la prise d'alimentation et contactez le centre de réparation le plus proche.

- Le non-respect de cette consigne peut entraîner des chocs électriques ou des incendies.

En cas de fuite de gaz (propane, gaz LP, etc.) ventilez immédiatement sans toucher à la prise d'alimentation. Ne touchez pas l'appareil ou le cordon d'alimentation.

- N'utilisez pas de ventilateur.
- Une étincelle peut entraîner une explosion ou un incendie.

Ne lavez jamais de linge ayant été en contact avec de l'essence, du kérosène, du benzène, des diluants de peinture ou toute autre substance inflammable ou explosive.

- Cela pourrait entraîner un choc électrique, un incendie ou une explosion.

Ne forcez pas l'ouverture du hublot pendant le fonctionnement du lave-linge (lavage à haute température/séchage/essorage).

- Une fuite peut entraîner des brûlures ou rendre le sol glissant. Cela pourrait entraîner des blessures.
- L'ouverture forcée du hublot peut entraîner des dommages sur l'appareil et des blessures.

Assurez-vous de retirer l'emballage (mousse, polystyrène) fixé au bas du lave-linge avant d'utiliser celui-ci.

N'insérez pas votre main sous le lave-linge.

- Cela pourrait entraîner des blessures.



Ne touchez pas la prise d'alimentation avec des mains mouillées.

- Cela pourrait entraîner un choc électrique.

Ne débranchez pas l'appareil si celui-ci est en cours de fonctionnement.

- Le fait de rebrancher la prise d'alimentation dans la prise murale peut provoquer une étincelle et entraîner un choc électrique ou un incendie.

Conservez tous les matériaux d'emballage hors de portée des enfants ; les matériaux d'emballage présentent des dangers pour les enfants.

- Un enfant risque de s'étouffer s'il se met un sac plastique sur la tête.

Ne laissez pas les enfants ou des personnes handicapées utiliser ce lave-linge sans surveillance.

- Risque de choc électrique, de brûlure ou d'incendie.

N'insérez pas votre main ou un objet métallique sous le lave-linge pendant son fonctionnement.

- Cela pourrait entraîner des blessures.

Assurez-vous que le tiroir à lessive est fermé avant de charger du linge dans le lave-linge ou de retirer du linge du lave-linge.

- Si le tiroir à lessive est ouvert, vous risquez de le cogner avec votre tête et de vous blesser.

# CONSERVEZ SOIGNEUSEMENT CES CONSIGNES

# consignes de sécurité



- Ne tentez pas de réparer, de démonter ou de modifier l'appareil vous-même.
- N'utilisez pas de fusible (cuivre, fil d'acier, etc.) autres que le fusible standard.
  - Si l'appareil a besoin d'être réparé ou réinstallé, contactez le centre de réparation le plus proche.
  - Le non-respect de cette consigne peut entraîner des chocs électriques, des incendies, des problèmes avec le produit ou des blessures.



Si de l'eau est entrée dans l'appareil ailleurs que dans le tambour, débranchez la prise de courant et contactez le centre de réparation le plus proche.

- Le non-respect de cette consigne peut entraîner des chocs électriques ou des incendies.

Si le tuyau d'arrivée d'eau se déconnecte du robinet et inonde l'appareil, débranchez la prise d'alimentation.

- Le non-respect de cette consigne peut entraîner des chocs électriques ou des incendies.

Si une substance étrangère pénètre dans l'appareil, débranchez-le et contactez le centre de réparation le plus proche.

- Le non-respect de cette consigne peut entraîner des chocs électriques ou des incendies.



## MISES EN GARDE CONCERNANT L'UTILISATION



Si le lave-linge est contaminé par des corps étrangers (ex. : détergent, saletés, déchets alimentaires etc.), débranchez-le et nettoyez-le à l'aide d'un chiffon doux humide.

- À défaut, une décoloration, une déformation, des dommages ou de la rouille peuvent apparaître.

S'il est fortement heurté, le hublot en verre peut se briser. Utilisez le lave-linge avec précaution.

- Si la vitre du hublot est endommagée, il existe un risque de blessure.

Après une interruption d'arrivée d'eau ou en rebranchant le tuyau d'arrivée d'eau au robinet, ouvrez celui-ci lentement.

Ouvrez le robinet d'arrivée d'eau lentement après une période prolongée de non-utilisation.

- La pression d'air dans le tuyau d'arrivée d'eau ou la canalisation d'eau peut entraîner des dommages à certaines pièces ou une fuite d'eau.

En cas de vidange défaillante durant un programme, vérifiez s'il y a un problème de vidange.

- En cas d'inondation (problème de vidange), il existe un risque de choc électrique ou d'incendie.

Introduisez complètement le linge dans le lave-linge afin qu'il ne reste pas coincé dans la porte.

- Si du linge reste coincé dans la porte, il peut être endommagé, ainsi que le lave-linge, ou une fuite d'eau peut survenir.

Assurez-vous que le robinet est fermé lorsque le lave-linge n'est pas utilisé.

- Assurez-vous que les raccords des tuyaux d'arrivée d'eau sont correctement raccordés aux robinets et correctement serrés.
- Le non-respect de cette consigne peut entraîner des dommages matériels et des blessures.

Veillez à ce que le joint en caoutchouc et la vitre du hublot ne soient pas contaminés par des substances étrangères (ex. : déchets, fils, cheveux, etc.).

- Si des substances étrangères sont prises dans le hublot, celui-ci ne pourra pas fermer correctement et risque de provoquer des fuites.

Ouvrez les robinets et vérifiez que les raccords des tuyaux d'arrivée d'eau sont fermement serrés et qu'il n'y a aucune fuite d'eau avant d'utiliser l'appareil.

- Si les raccords du tuyau d'arrivée d'eau sont desserrés, des fuites peuvent se produire.

Le produit que vous avez acheté est prévu pour une utilisation domestique uniquement.

L'utilisation à des fins professionnelles est considérée comme une utilisation non conforme du

## CONSERVEZ SOIGNEUSEMENT CES CONSIGNES

produit. S'il est utilisé à des fins commerciales, le produit ne sera pas couvert par la garantie standard prévue par Samsung et Samsung ne saura en aucun cas être tenu pour responsable en cas de dysfonctionnements ou dommages résultant d'une utilisation non conforme.

Si le lavage n'est pas effectué et que le linge est laissé un certain temps après avoir ajouté la lessive ou appliqué un détachant ou un prétraitement, le linge peut être décoloré.

Sélectionnez le programme et la température recommandés en fonction des articles à laver, triezy le linge par couleur en fonction de la solidité de la teinture et sélectionnez le programme approprié.

Assurez-vous que des corps étrangers tels que des épingles, des boutons et des pièces de monnaie sont retirés des vêtements lorsque vous placez le linge dans le lave-linge. Lavez le linge sale séparément des articles relativement propres et lavez les articles fragiles séparément des textiles plus résistants.

Si un article est taché, lavez-le aussi rapidement que possible. Utilisez un détachant ou de la lessive seulement après avoir testé la solidité de la teinture de l'article en appliquant une petite quantité sur un ourlet intérieur.



Ne montez pas sur l'appareil et ne placez pas d'objets (tels que linge, bougies allumées, cigarettes allumées, vaisselle, produits chimiques, objets métalliques, etc.) sur l'appareil.

- Cela pourrait causer des chocs électriques, des incendies, des problèmes avec l'appareil ou des blessures.

Ne faites pas fonctionner l'appareil avec des mains mouillées.

- Cela pourrait entraîner un choc électrique.

Ne pulvérisez pas de matières volatiles telles que de l'insecticide sur la surface de l'appareil.

- En plus d'être nocives pour l'être humain, elles peuvent également entraîner des chocs électriques, des incendies ou des problèmes avec l'appareil.

Ne placez pas d'objet générant un champ électromagnétique à proximité du lave-linge.

- Ceci pourrait entraîner des blessures résultant de dysfonctionnements.

L'eau vidangée durant un programme de séchage ou de lavage à haute température étant chaude, ne touchez pas cette eau.

- Cela pourrait entraîner des brûlures ou des blessures.

Ne lavez, essorez et ne séchez pas de sièges, tapis ou vêtements imperméables (\*).

- Ne lavez pas de tapis épais et durs même s'ils portent le sigle lave-linge sur leur étiquette d'entretien.
- Risque de vibrations anormales, de blessures ou de dégâts matériels (lave-linge, murs, sol ou linge).

\* Articles interdits : Linge de lit en laine PLUS, vêtements de pluie, veste de pêche, pantalons de ski, sacs de couchage, protections de langes, vêtements de sudation, de cyclisme, de motocyclisme, bâches automobiles, etc.

Ne faites jamais fonctionner le lave-linge si le tiroir à lessive est ouvert ou a été retiré.

- Ceci pourrait entraîner un choc électrique ou des blessures résultant de la fuite d'eau.

Ne touchez pas l'intérieur du tambour alors qu'il est chaud, durant ou juste après le séchage.

- Cela pourrait entraîner des brûlures.

N'introduisez pas votre main dans le distributeur de lessive après l'avoir ouvert.

- Cela pourrait entraîner des blessures car vous risquez de vous faire prendre la main.

## CONSERVEZ SOIGNEUSEMENT CES CONSIGNES

# consignes de sécurité

---

Ne placez pas d'objets (ex. : chaussures, déchets alimentaires ou animaux) autres que du linge dans le lave-linge.

- Risque de vibrations anormales et d'endommagement ; danger de mort pour les animaux.

N'actionnez pas les boutons à l'aide d'objets tranchants tels que des aiguilles, des couteaux, les ongles etc.

- Cela pourrait entraîner un choc électrique ou des blessures.

Ne lavez pas de linge entré en contact avec des huiles, crèmes ou lotions utilisées dans les salons de beauté ou de massage.

- Ceci pourrait provoquer une déformation du joint en caoutchouc, entraînant des fuites d'eau.

Ne laissez pas d'objets métalliques (ex. : épingles de sûreté, à cheveux, etc.) dans le tambour ; ne laissez pas d'agent de blanchiment dans le tambour pendant des périodes prolongées.

- Ceci pourrait entraîner l'apparition de rouille sur le tambour.
- Si de la rouille apparaît sur la surface du tambour, appliquez un produit de nettoyage neutre et frottez à l'aide d'une éponge. N'utilisez jamais de brosse métallique.

N'utilisez pas directement de solvants de nettoyage à sec et ne lavez, ne rincez et n'essorez pas de linge entré en contact avec des solvants de nettoyage à sec.

- Risque de combustion ou d'inflammation spontanée résultant de la chaleur dégagée par l'oxydation de l'huile.

N'utilisez pas d'eau chaude provenant d'appareils de refroidissement/de réchauffement d'eau.

- Ceci pourrait entraîner des dysfonctionnements du lave-linge.

N'utilisez pas de savon pour les mains dans le lave-linge.

- Risque de dysfonctionnement, de décoloration, d'oxydation ou de dégagement de mauvaises odeurs.

Ne lavez pas d'articles de grande taille tels que du linge de lit PLUS dans un filet de lavage.

- Dans le cas contraire, des vibrations anormales peuvent engendrer des blessures.
- Placez les plus petits objets, tels que des chaussettes délicates et de la lingerie, dans le filet de lavage.

N'utilisez pas de détergent solidifié.

- S'il s'accumule dans le lave-linge, des fuites d'eau peuvent en résulter.

Ne lavez pas les lingettes jetables ou les paillasons.

- Le sable risquerait de s'accumuler à l'intérieur du lave-linge. Le sable peut empêcher la vidange du lave-linge.

Veillez à ce que les doigts des enfants ne soient pas pris dans la porte en la fermant. Cela pourrait entraîner des blessures.



## CONSIGNES IMPORTANTES CONCERNANT LE NETTOYAGE

---



Ne nettoyez pas l'appareil en pulvérisant directement de l'eau dessus.

N'utilisez pas de benzène, de diluant ou d'alcool pour nettoyer l'appareil.

- Cela pourrait entraîner des décolorations, des déformations, des dommages, des chocs électriques ou un incendie.

Avant d'effectuer un nettoyage ou un entretien, débranchez le cordon d'alimentation de la prise murale.

- Le non-respect de cette consigne peut entraîner des chocs électriques ou des incendies.

## CONSERVEZ SOIGNEUSEMENT CES CONSIGNES

# table des matières

<b>INSTALLATION DE VOTRE LAVE-LINGE</b>	<b>12</b>	Vérification des pièces
	<b>13</b>	Respect des conditions d'installation
	13	Fournitures électriques
	13	Mise à la terre
	13	Eau
	13	Système de vidange
	14	Sol
	14	Choix de l'emplacement d'installation
	14	Encastrement dans une niche ou installation dans un placard (lave-linge uniquement)
	14	Installation sous plan (lave-linge uniquement)
	15	Avec un socle ou un kit de superposition facultatif
	<b>16</b>	Installation de votre lave-linge
	16	Schéma d'installation
<b>EFFECTUER UN LAVAGE</b>	<b>19</b>	Chargement du lave-linge
	<b>19</b>	Mise en marche
	<b>20</b>	Présentation du panneau de commandes
	22	Sécurité enfant
	23	Essorage uniquement
	23	Ajout de vêtements 
	<b>23</b>	Utilisation du lavage vapeur (WF363*, WF365*)
	24	Utilisation de la lessive
	24	Fonctions
<b>NETTOYAGE ET ENTRETIEN DE VOTRE LAVE-LINGE</b>	<b>26</b>	Nettoyer l'extérieur
	26	Nettoyer l'intérieur
	26	Nettoyer les bacs
	26	Entreposage de votre lave-linge
	27	Nettoyer le filtre à impuretés
	28	Nettoyage du joint du hublot/du soufflet
	28	Protection du capot supérieur et du panneau avant
	29	Pure cycle <sup>tm</sup>
<b>CODES D'ERREUR ET DE DÉPANNAGE</b>	<b>30</b>	Vérifiez les points suivants si votre lave-linge...
	32	Codes d'erreur
<b>ANNEXE</b>	<b>34</b>	Tableau des symboles textiles
	35	Respect de l'environnement
	35	Déclaration de conformité
	35	Caractéristiques techniques
	36	Tableau des programmes

# installation de votre lave-linge

## VÉRIFICATION DES PIÈCES

Déballiez votre lave-linge et vérifiez qu'il n'a pas été endommagé pendant le transport. Vérifiez que vous disposez de tous les éléments illustrés ci-dessous. Si votre lave-linge a été endommagé pendant le transport ou si vous ne disposez pas de tous les éléments, appelez immédiatement le 1-800-SAMSUNG (1-800-726-7864).

Afin de prévenir tout risque de blessures, munissez-vous de gants de protection pour soulever ou porter le lave-linge.

 Tenez tous les matériaux d'emballage (sacs plastique, polystyrène, etc.) hors de portée des enfants.

AVERTISSEMENT - Un enfant risque de s'étouffer s'il se met un sac plastique sur la tête.

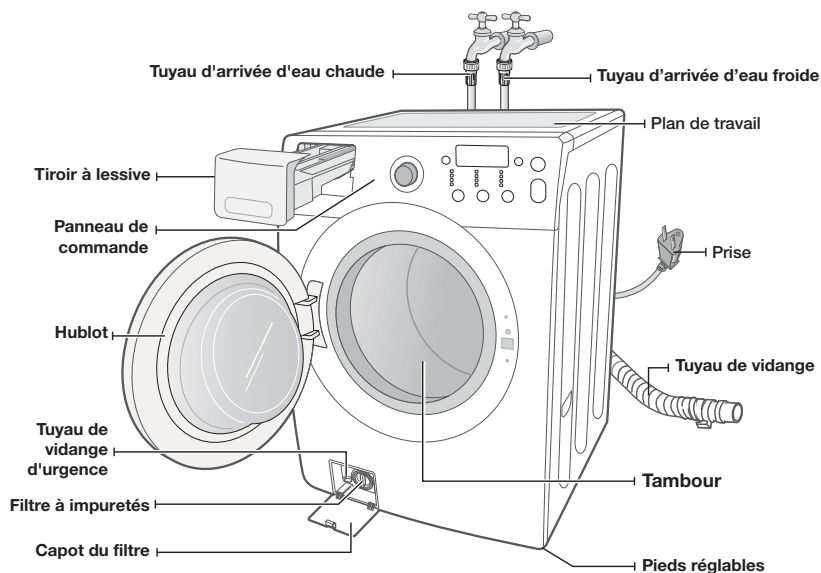

### Pièces fournies



Clé anglaise



Caches pour les trous des vis

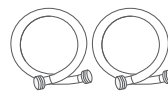

Tuyaux d'arrivée d'eau



Guide du tuyau de vidange



Manuel d'utilisation

### Outils requis



Pince



Tournevis plat



\* Caches pour les trous des vis : Le nombre de caches varie en fonction du modèle (3 à 6 caches)



# RESPECT DES CONDITIONS D'INSTALLATION

## Fournitures électriques

- Fusible ou disjoncteur 120 V, 60 Hz, 15 A
- Il est recommandé de relier votre lave-linge à un circuit distinct.
- Votre lave-linge est muni d'un cordon d'alimentation.



N'utilisez jamais de rallonge.

## Mise à la terre

### CET APPAREIL REQUIERT UNE MISE À LA TERRE.

Cet appareil doit être mis à la terre. En cas de panne ou de défaillance, la mise à la terre réduit le risque d'électrocution en fournissant au courant électrique un trajet de moindre résistance.

Cet appareil est équipé d'un cordon doté d'une prise à 3 broches, dont une de terre, destinée à être branchée sur une prise murale correctement installée et reliée à la terre.

La prise doit être branchée sur une prise secteur appropriée, correctement installée et mise à la terre conformément aux dispositions et aux réglementations en vigueur.



Un branchement incorrect du conducteur de mise à la terre peut créer un risque d'électrocution. En cas de doute, demandez à un électricien qualifié ou à un réparateur de vérifier si l'appareil est correctement mis à la terre. Ne modifiez pas la fiche fournie avec l'appareil. Si elle n'est pas adaptée à la prise murale, faites appel à un électricien qualifié pour installer une prise appropriée.

### CONSIGNES DE SÉCURITÉ IMPORTANTES

- Afin d'éviter tout risque d'incendie, d'électrocution ou de blessure, il est essentiel que le câblage et la mise à la terre soient réalisés conformément aux spécifications de la NEC (National Electrical Code) ANSI/FNPA n°70 dernière révision ainsi qu'aux réglementations et ordonnances locales. L'utilisation d'une alimentation électrique adaptée à cet appareil relève de la responsabilité de son propriétaire.



Ne reliez jamais un conducteur de terre à une conduite de plomberie en plastique, une conduite de gaz ou une conduite d'eau chaude.

## Eau

L'arrivée d'eau doit avoir une pression de 20 à 116 psi (137 à 800 kPa) pour que le lave-linge puisse se remplir dans les délais nécessaires.

Une pression d'eau inférieure à 20 psi (137 kPa) peut provoquer une panne de la vanne d'arrivée d'eau et l'empêcher de se fermer correctement, ou augmenter la durée de remplissage au-delà de celle autorisée par le régulateur du lave-linge, entraînant l'arrêt de ce dernier. Un limiteur de durée de remplissage est intégré aux commandes afin d'éviter toute inondation en cas de défaillance d'un tuyau.

Les robinets d'arrivée d'eau doivent se trouver à moins de 4 pieds (122 cm) de l'arrière du lave-linge afin de pouvoir y raccorder le tuyau fourni.



Il existe des tuyaux d'arrivée d'eau allant jusqu'à 10 pieds (305 cm) de long pour les robinets se trouvant à une trop grande distance.

Pour prévenir les risques de dégât des eaux :

- Faites en sorte que les robinets d'arrivée d'eau soient facilement accessibles.
- Fermez les robinets d'arrivée d'eau lorsque vous n'utilisez pas le lave-linge.
- Vérifiez régulièrement l'absence de fuite au niveau des raccords des tuyaux d'arrivée d'eau.



Vérifiez l'absence de fuite au niveau de tous les raccords de la vanne d'eau et du robinet.

## Système de vidange

Si vous utilisez une conduite d'évacuation, sa hauteur conseillée est de 18 po (46 cm). Fixez le tuyau de vidange à la pince prévue à cet effet, puis introduisez-le dans le tuyau d'évacuation mural. Le tuyau d'évacuation doit être suffisamment large pour accueillir le tuyau de vidange du lave-linge. Le tuyau de vidange est fixé en usine.

# installation de votre lave-linge

## Sol

Pour un fonctionnement optimal, votre lave-linge doit être installé sur un sol stable. Si le sol est en bois, il est préférable de le renforcer afin de réduire les vibrations et/ou problèmes de déséquilibre. La présence de moquette ou de surfaces molles peut entraîner des vibrations susceptibles de provoquer un léger déplacement de votre lave-linge durant l'essorage.



N'installez jamais votre lave-linge sur une plate-forme ou sur une structure instable.

## Choix de l'emplacement d'installation

N'installez pas votre lave-linge dans un endroit qui risque d'être exposé au gel : il reste en effet toujours une certaine quantité d'eau dans la vanne, la pompe ou les tuyaux. En cas de gel, cela peut endommager la pompe, les tuyaux et d'autres composants.

## Encastrement dans une niche ou installation dans un placard (lave-linge uniquement)

### DÉGAGEMENTS MINIMAUX POUR INSTALLATION ENCASTRÉE :

Sur les côtés : 2,5 cm    Au-dessus : 43,2 cm

À l'arrière : 15 cm    À l'avant : 5,1 cm

Si le lave-linge et le sèche-linge sont installés ensemble, prévoyez un dégagement d'au moins 72 po<sup>2</sup> (465 cm<sup>2</sup>) à l'avant du placard. Installé seul, votre lave-linge ne nécessite aucun dégagement.

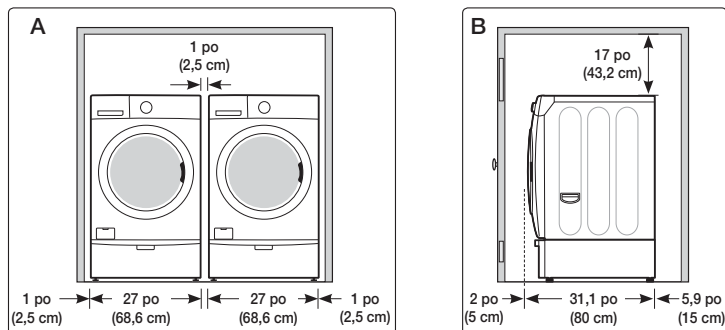

A. Encastrement dans une niche

B. Vue latérale du placard ou de l'espace réduit

## Installation sous plan (lave-linge uniquement)

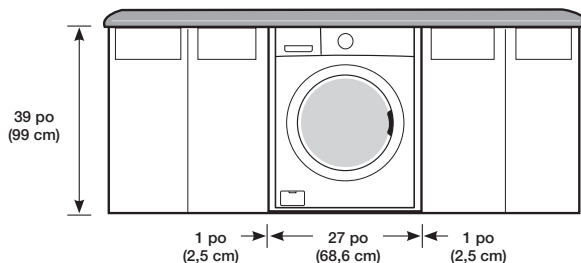

## Avec un socle ou un kit de superposition facultatif

### Dimensions requises pour l'installation avec socle

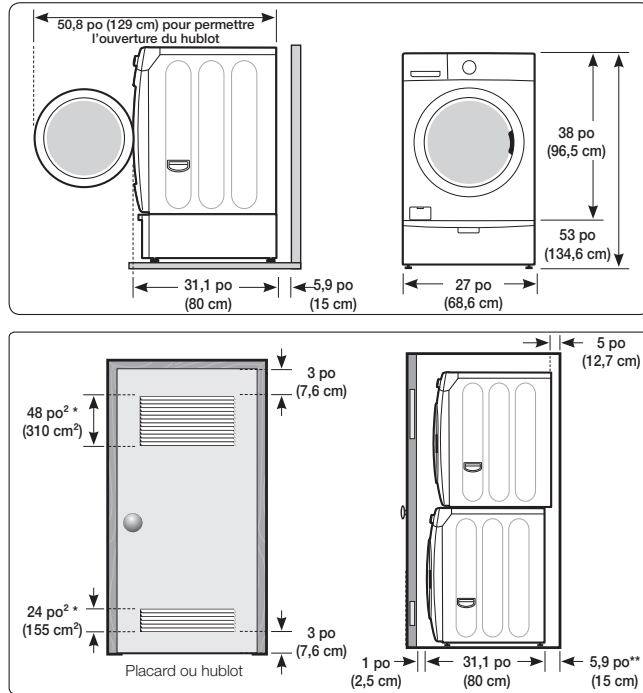

### Dimensions requises pour l'installation avec kit de superposition

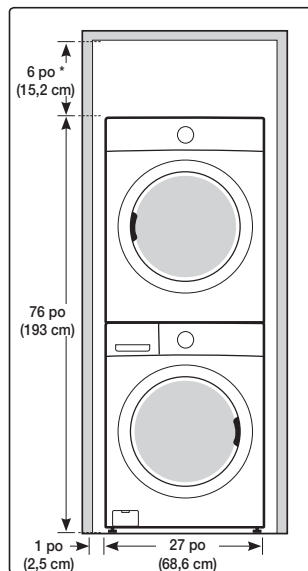

\* Espace obligatoire

\*\* Le coude d'évacuation externe nécessite un espace supplémentaire.

# installation de votre lave-linge

## INSTALLATION DE VOTRE LAVE-LINGE

### Schéma d'installation

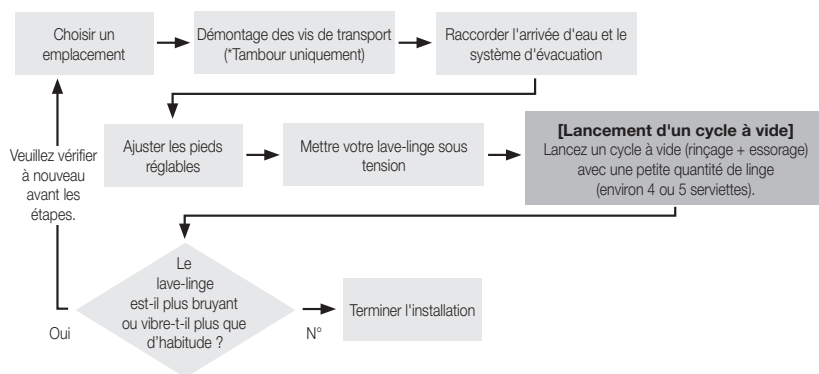

### ÉTAPE 1

#### Choisir un emplacement



Avant d'installer votre lave-linge, vérifiez que l'emplacement choisi :

- possède une surface dure et à niveau, sans moquette ou autre revêtement de sol susceptible d'obstruer l'aération ;
- ne comporte ni poussière, ni huile, ni produit nettoyant, etc. ;
- n'est pas exposé à la lumière directe du soleil ;
- dispose d'un espace d'aération suffisant ;
- les températures ne risquent pas d'être inférieures ou égales à 32 °F ou 0 °C ;
- ne se trouve pas à proximité d'une source de chaleur (ex. : essence, gaz, etc.) ;
- dispose de suffisamment d'espace, de sorte que votre lave-linge ne repose pas sur son cordon d'alimentation.

### ÉTAPE 2

#### Retrait des vis de transport

Avant d'utiliser votre lave-linge, vous devez enlever tous les vis de transport situées à l'arrière de l'appareil.

1. Desserrez toutes les vis à l'aide de la clé fournie.
2. Faites glisser la vis et la cale vers le haut et sortez-les par le trou de la façade arrière de votre lave-linge. Répétez l'opération pour chaque vis.
3. Bouchez les trous avec les caches plastiques fournis.
4. Conservez les vis de transport et les cales d'espacement pour une prochaine utilisation.

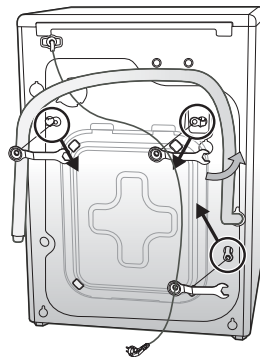

**ÉTAPE 3****Installation de votre lave-linge**

1. Fixez le tuyau de vidange sur l'installation de vidange (bac à laver, évier ou conduite d'évacuation). Si vous fixez le tuyau de vidange sur une conduite d'évacuation, assurez-vous que le raccord entre le tuyau et la conduite n'est PAS étanche à l'air. La conduite d'évacuation doit être haute de 18 pouces (soit 46 cm) minimum et 96 pouces maximum.

-  Veillez à ne pas endommager le tuyau de vidange. Pour des résultats optimaux, veillez à ne pas gêner le débit du tuyau de vidange de quelque manière que ce soit (coudes, raccords, longueur excessive). Si le tuyau de vidange ne tient pas en position surélevée (au moins 46 cm de hauteur), il doit être fixé.

N'insérez pas trop le tuyau de vidange à l'intérieur de la conduite d'évacuation : de 6 à 8 pouces, pas plus.

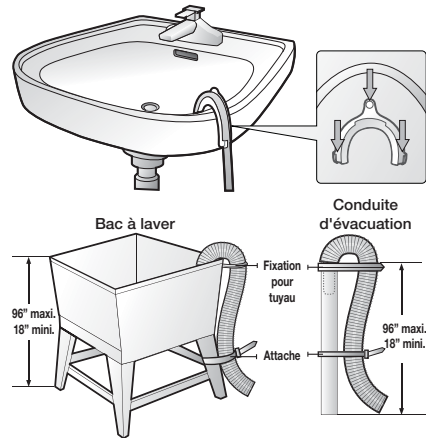

2. Avant de brancher les tuyaux d'arrivée d'eau, assurez-vous que chaque raccord comporte une rondelle aux deux extrémités.

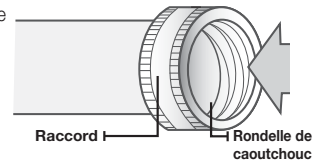

3. Raccordez les tuyaux d'arrivée d'eau sur les robinets d'eau CHAUDE et FROIDE.

Raccordez l'autre extrémité des tuyaux à la vanne d'arrivée d'eau. Vérifiez que le tuyau marqué « Chaud » est bien raccordé au robinet d'eau CHAUDE. Serrez autant que possible à la main, puis ajoutez deux tiers de tour à l'aide d'une pince ou d'une clé.

-  Pour un bon fonctionnement, raccordez les deux vannes d'arrivée d'eau (chaude et froide). Si l'une d'entre elles (ou les deux) n'est pas raccordée, l'erreur « nF » (pas de remplissage) risque de s'afficher.

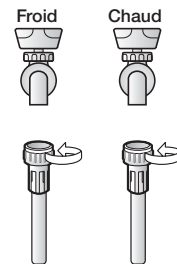

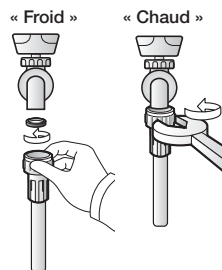

# installation de votre lave-linge

4. Ouvrez les robinets d'eau CHAUDE et FROIDE puis vérifiez tous les raccordements : la vanne d'arrivée d'eau et les robinets ne doivent présenter aucune fuite.

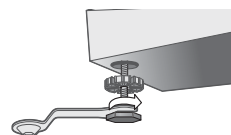
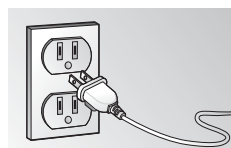

5. Faites glisser votre lave-linge à l'emplacement choisi.
6. Mettez votre lave-linge de niveau en tournant les pieds vers la gauche ou la droite manuellement ou à l'aide de la clé fournie. Une fois le lave-linge stabilisé, serrez les écrous de blocage à l'aide de la clé ou d'un tournevis (plat).
7. Branchez le cordon d'alimentation sur une prise murale à trois broches (120 V, 60 Hz) protégée par un fusible de 15 A (ou un disjoncteur comparable).  
La troisième broche du cordon d'alimentation permet de relier votre lave-linge à la terre une fois branchée sur une prise murale à trois broches mise à la terre.



-  Les quatre côtés de votre lave-linge doivent être à niveau. Utilisez un niveau à bulle sur les quatre côtés pour vérifier le niveau. Il est conseillé de renouveler la vérification après les douze premiers lavages.

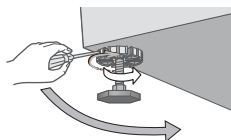

-  Évitez d'endommager les pieds. Ne déplacez pas le lave-linge si les écrous de blocage des pieds ne sont pas serrés.

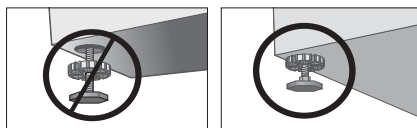



# effectuer un lavage



afin de limiter les risques d'incendie, d'électrocution ou de blessures, consultez la section **CONSIGNES IMPORTANTES DE SÉCURITÉ** avant d'utiliser cet appareil.

## CHARGEMENT DU LAVE-LINGE

- Vous pouvez remplir le tambour de vêtements secs non pliés, mais **NE LE SURCHARGEZ PAS**.
  - Toute surcharge risque de réduire l'efficacité du lavage et de provoquer une usure excessive et éventuellement un froissage du linge.
  - Lavez le linge délicat comme les soutiens-gorge, bas et autres types de lingerie à l'aide du programme « Délicats », avec les articles légers similaires.
  - Lorsque vous lavez des articles volumineux ou un faible nombre d'articles qui ne remplissent pas complètement le tambour (ex : tapis, peluches, un ou deux pulls, etc.), ajoutez quelques serviettes afin d'améliorer l'essorage.
-  Lors de l'essorage, le lave-linge peut ajouter de l'eau afin de compenser les éventuels déséquilibres dans le tambour.
- Lorsque vous lavez du linge très sale, ne surchargez pas votre lave-linge afin d'obtenir de meilleurs résultats.
  - Pour ajouter un article oublié :
    1. Appuyez sur le bouton **Power (Marche/Arrêt)**.
    2. Appuyez sur le bouton **Start/Pause (Démarrer/Pause)**.
    3. Attendez que le voyant de verrouillage du hublot s'éteigne (5 secondes).
    4. Ajoutez l'article, fermez le hublot et appuyez sur le bouton **Start/Pause (Démarrer/Pause)**.  
Au bout de 10 secondes, le programme redémarre.
-  Pour assurer la qualité du lavage, ajoutez les articles oubliés dans les cinq minutes suivant le début du programme de lavage.

## MISE EN MARCHÉ

1. Chargez votre lave-linge.
  2. Fermez le hublot.
  3. Appuyez sur le bouton **Power (Marche/Arrêt)**.
  4. Versez la lessive et les additifs de lavage dans le bac (voir pp. 24 et 25).
  5. Sélectionnez les options et le programme appropriés à la charge de linge (voir pages 20 à 21).
  6. Appuyez sur le bouton **Start/Pause (Démarrer/Pause)**.
  7. Le voyant de lavage s'allume.
  8. Une estimation de la durée de lavage s'affiche alors sur l'écran. Cette durée varie régulièrement, car elle reflète le temps restant avant la fin du programme.
-  La durée réelle nécessaire à la réalisation d'un programme peut différer de la durée estimée affichée sur l'écran en fonction de la pression et de la température de l'eau, du type de lessive utilisé et du linge à nettoyer.
9. Avant de se remplir, votre lave-linge émet une série de cliquetis ; ces cliquetis indiquent qu'il vérifie que le hublot est bien verrouillé et qu'il effectue une vidange rapide.
- 
- Une fois le programme terminé, le voyant de verrouillage du hublot s'éteint et le message « End » (Fin) s'affiche à l'écran.
  - **NE TENTEZ PAS** d'ouvrir le hublot avant l'extinction du voyant de verrouillage. Pour ajouter un article oublié, reportez-vous à la section « Chargement du lave-linge » (page 19).
  - Lorsque vous redémarrez votre lave-linge après l'avoir mis en pause, le programme reprend dans les 15 secondes suivant l'ordre.
  - Appuyer sur le bouton Mise en Marche permet d'annuler le programme et d'arrêter le lave-linge.
  - Les voyants Wash (Lavage), Rinse (Rinçage) et Spin (Essorage) s'allument lorsque le programme entame ces parties du programme.



Ne posez aucun objet sur l'appareil lorsque celui-ci est en cours de fonctionnement.

# effectuer un lavage

## PRÉSENTATION DU PANNEAU DE COMMANDES

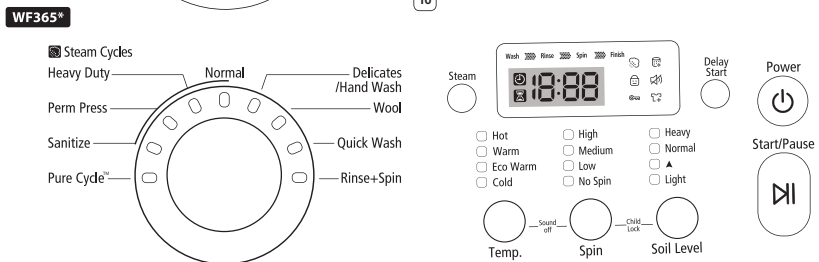
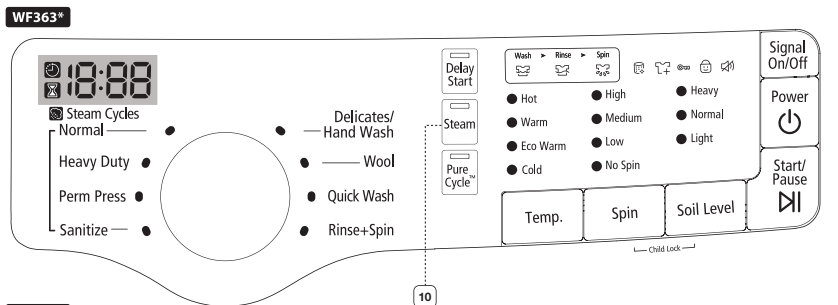
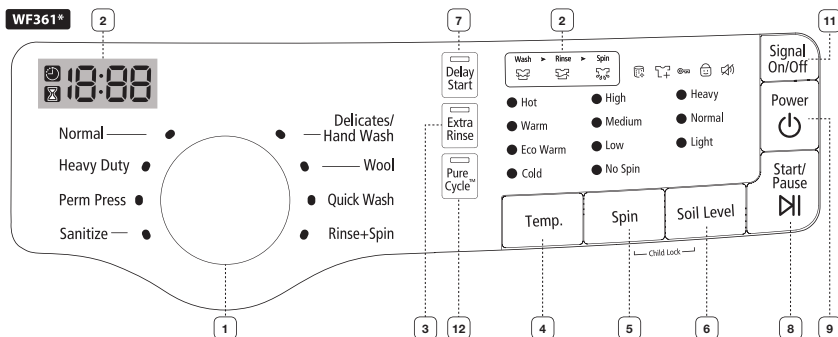

### 1 Sélecteur de programme

Permet de sélectionner le programme adapté au type de linge.

Le schéma de rotation et la vitesse d'essorage sont déterminés en fonction du programme.

**Normal** : adapté à la plupart des textiles (ex. : coton), linge de maison et linge moyennement sale.

**Heavy Duty (Grand rendement)** : adapté au linge très sale et aux tissus épais grand teint.

**Perm Press** : adapté aux tissus synthétiques, infroissables et au linge peu à moyennement sale.

Pour réduire le froissage du linge, sélectionnez le programme Perm Press.

**Sanitize (Stérilisation)** : convient au linge très sale et tissus grand teint. La température de l'eau atteint 150 °F afin d'éliminer les bactéries.

Si vous sélectionnez Pause (Pause) lors de la phase de chauffe du programme Sanitize (Stérilisation), le hublot reste verrouillé pour des raisons de sécurité.

**Pure Cycle™** : permet de nettoyer le tambour. Il élimine la saleté et les bactéries. Une utilisation régulière (toutes les 40 lessives) est recommandée. Aucun produit de nettoyage ou agent de blanchiment n'est nécessaire. (WF365\*)



	<p><b>Delicates/Hand Wash (Délicats/Lavage à la main)</b> : textiles transparents, lingerie fine, soie et autres textiles délicats à laver à la main. Pour de meilleurs résultats, utilisez de la lessive liquide.</p> <p><b>Wool (Laine)</b> : adapté aux lainages lavables en machine. La charge doit être inférieure à : 8 livres (3,6 kg). Pour de meilleurs résultats, il est recommandé de ne pas dépasser une charge de 4,4 livres.</p> <ul style="list-style-type: none"> <li>Le programme Laine lave le linge en déplaçant le tambour horizontalement afin de préserver les caractéristiques des fibres de la laine et d'éviter l'endommagement du linge. Il s'arrête ensuite un instant pour permettre au linge de tremper dans l'eau. Cette interruption du lavage avec le programme Laine est normale.</li> <li>Il est recommandé d'utiliser une lessive neutre pour éviter d'endommager le linge et améliorer les performances de lavage.</li> </ul> <p><b>Quick Wash (Lavage express)</b> : adapté aux vêtements peu sales dont vous avez besoin rapidement.</p> <p><b>Rinse + Spin (Rinçage + Essorage)</b> : utilisez ce programme pour le linge qui n'a besoin que d'un rinçage ou pour ajouter de l'adoucissant.</p>
2	<p><b>Affichage numérique</b></p> <p>Affiche le temps restant, toutes les informations relatives au programme et les messages d'erreur.</p>
3	<p><b>Bouton Extra Rinse (Extra rinçage) (WF361*)</b></p> <p>Permet d'allonger un cycle de rinçage supplémentaire à la fin du programme afin de mieux éliminer les additifs et les parfums.</p>
4	<p><b>Bouton de sélection Température</b></p> <p>Appuyez plusieurs fois sur le bouton Temp. (Température) pour faire défiler les différentes températures disponibles.</p> <p><b>Hot (Chaud)</b> : blancs et linge très sale, textiles grand teint.</p> <p><b>Warm (Tiède)</b> : textiles grand teint. Si cette température est sélectionnée pour le rinçage, seul le rinçage final sera tiède.</p> <p>Les rinçages intermédiaires se feront à froid afin de limiter la consommation d'énergie.</p> <p><b>Eco Warm (Éco - Tiède)</b> : linge moyennement sale, textiles grand teint, la plupart des articles infroissables.</p> <p><b>Cold (Froid)</b> : linge très peu sale, couleurs vives.</p>
5	<p><b>Bouton de sélection Spin (Essorage)</b></p> <p>Appuyez sur le bouton Spin (Essorage) à plusieurs reprises pour faire défiler les différentes options d'essorage disponibles.</p> <p><b>High (Élevée)</b> : sous-vêtements, T-shirts, jeans et cotons épais.</p> <p><b>Medium (Moyenne)</b> : jeans, tissus infroissables ou sans repassage et synthétiques.</p> <p><b>Low (Basse)</b> : articles délicats nécessitant une vitesse d'essorage moindre.</p> <p><b>No Spin (Sans essorage)</b> : vidange le lave-linge sans effectuer d'essorage. À utiliser pour le linge extrêmement délicat ne pouvant être essoré.</p> <p><b>Spin Only (Essorage uniquement)</b> : seul un cycle d'essorage est effectué.</p>
6	<p><b>Bouton Soil Level (degré de salissure)</b></p> <p>Permet de sélectionner le degré de salissure/temps de lavage.</p> <p><b>Heavy (Très sale)</b> : linge très sale.</p> <p><b>Normal (Normal)</b> : linge moyennement sale. Ce réglage convient à la plupart des lessives.</p> <p>▲ - WF365*</p> <p><b>Light (Peu sale)</b> : linge peu sale.</p>
7	<p><b>Bouton Delay Start (Départ différé)</b></p> <p>Permet de différer le départ d'un programme de 19 heures maximum par tranches d'une heure. L'heure affichée est celle à laquelle le lavage commencera.</p>
8	<p><b>Bouton Start/Pause (Démarrer/Pause)</b></p> <p>Appuyez sur ce bouton pour interrompre et relancer les programmes.</p>
9	<p><b>Bouton Power (Marche/Arrêt)</b></p> <p>Appuyez une fois pour allumer le lave-linge. Appuyez une nouvelle fois pour éteindre le lave-linge. Si le lave-linge reste allumé pendant plus de 10 minutes sans qu'aucun bouton ne soit actionné, il s'éteint automatiquement.</p>
10	<p><b>Bouton Steam (Vapeur) (WF363*, WF365*)</b></p> <p>Appuyez sur ce bouton pour utiliser la fonction de lavage vapeur. Cette option est disponible avec les programmes Normal, Heavy Duty (Grand rendement), Perm press et Sanitize (Stérilisation). Pour le linge très sale et grand teint, le lavage vapeur permet d'éliminer les taches tenaces en utilisant moins d'eau pour chaque programme (voir page 23).</p>
11	<p><b>Bouton de sélection Signal (WF361*, WF363*)</b></p> <p>Appuyez sur le bouton Signal pour activer ou désactiver le signal sonore.</p>
12	<p><b>Bouton Pure Cycle™ (WF361*, WF365*)</b></p> <p>Permet de nettoyer le tambour. Il élimine la saleté et les bactéries. Une utilisation régulière (toutes les 40 lessives) est recommandée. Aucun produit de nettoyage ou agent de blanchiment n'est nécessaire. (voir page 29).</p>



# effectuer un lavage

## Sécurité enfant

Cette fonction empêche les enfants de jouer avec le lave-linge.

### Activation de la fonction Sécurité enfant

Maintenez simultanément enfoncés les boutons **Spin (Essorage)** et **Soil Level (degré de salissure)** pendant environ 3 secondes.

- Lorsque la fonction Sécurité enfant est activée, le hublot se verrouille et le voyant « Sécurité enfant » [  ] s'allume.
- Si vous appuyez sur le bouton **Start/Pause (Démarrer/Pause)** après avoir activé la fonction Sécurité enfant, aucun bouton n'est actif sauf le bouton **Power (Marche/Arrêt)**.
- Si vous appuyez sur un bouton alors qu'ils sont inactifs, le voyant « Sécurité enfant [  ] » clignote.

### Pause de la fonction Sécurité enfant

Lorsque le hublot est verrouillé ou si les boutons sont inactifs car la fonction Sécurité enfant est activée, vous pouvez mettre en pause la Sécurité enfant pendant 1 minute en maintenant appuyés simultanément les boutons **Spin (Essorage)** et **Soil Level (degré de salissure)** pendant environ 3 secondes.

- Si le mode Sécurité enfant est mis momentanément en pause, le hublot est déverrouillé pendant 1 minute pour plus de commodité. Pendant ce laps de temps, le voyant « Sécurité enfant [  ] » clignote.
- Si le hublot est ouvert alors que la minute est écoulée, une alarme retentit pendant 2 minutes maximum.
- Si le hublot est fermé avant que ne soit écoulé ce temps, il est verrouillé et la fonction Sécurité enfant est réactivée. Si vous fermez le hublot après 2 minutes, celui-ci n'est pas automatiquement verrouillé et une alarme retentit.

### Désactivation de la fonction Sécurité enfant

Maintenez simultanément enfoncés les boutons **Spin (Essorage)** et **Soil Level (degré de salissure)** pendant environ 6 secondes.

- Si la fonction Sécurité enfant est désactivée, le hublot est déverrouillé et le voyant « Sécurité enfant [  ] » s'éteint.



- La fonction Sécurité enfant permet d'éviter que les enfants ou personnes handicapées ne fassent fonctionner involontairement le lave-linge et ne se blessent.
- Si un enfant entre dans le lave-linge, il risque d'être piégé et d'étouffer.



- Une fois la fonction Sécurité enfant activée, elle reste active même si la machine est mise hors tension.
- L'ouverture forcée du hublot peut endommager l'appareil ou provoquer des blessures.



Pour ajouter du linge après activation de la fonction Sécurité enfant, vous devez d'abord l'interrompre ou la désactiver.



Si vous voulez ouvrir le hublot de l'appareil alors que la fonction Sécurité enfant est activée :

- Mettez en pause ou désactivez la fonction Sécurité enfant.

## Essorage uniquement

Si vous appuyez sur le bouton **Power (Marche/Arrêt)** puis maintenez enfoncé le bouton **Spin (Essorage)** pendant 2 secondes, le temps d'essorage s'affiche sur l'écran.

Puis, appuyez plusieurs fois sur le bouton **Spin (Essorage)** pour sélectionner le niveau d'essorage requis et appuyez sur le bouton **Start/Pause (Démarrer/Pause)**.

-  Avant d'appuyer sur le bouton Spin Only (Essorage uniquement) pour utiliser la fonction correspondante, vous pouvez sélectionner un programme à l'aide du sélecteur de programme. Si vous avez sélectionné un programme, vous pouvez sélectionner uniquement le niveau d'essorage correspondant au programme sélectionné.

## Ajout de vêtements

Il est possible d'ajouter ou de retirer du linge après le démarrage du lavage tant que le voyant « Ajout de vêtements  » est allumé. Une pression sur le bouton **Start/Pause (Démarrer/Pause)** permet de déverrouiller le hublot, sauf si l'eau est trop chaude ou si le lave-linge contient trop d'eau. Si vous ne parvenez pas à déverrouiller le hublot et souhaitez poursuivre le cycle de lavage, fermez le hublot et appuyez sur le bouton **Start/Pause (Démarrer/Pause)**.

## UTILISATION DU LAVAGE VAPEUR (WF363\*, WF365\*)

Si vous utilisez le lavage vapeur, la vapeur agit au moment le plus opportun pour la quantité de linge détectée, optimise l'effet de la vapeur, augmente la température de lavage, améliore l'effet de trempage ainsi que les performances de lavage.

1. Chargez le lave-linge.
2. Appuyez sur le bouton **Power (Marche/Arrêt)**.
3. Tournez le Cycle Selector (Molette de sélection de programme) et choisissez un programme vapeur.
4. Appuyez sur le bouton **Steam (Vapeur)**.
5. Ajoutez la lessive et l'adoucissant dans les compartiments correspondants jusqu'au trait.
6. Appuyez sur le bouton **Start/Pause (Démarrer/Pause)**.  
: Le lave-linge pèse le linge et sélectionne automatiquement les meilleures conditions de lavage.

-  La vapeur n'est pas nécessairement visible pendant les cycles vapeur et la vapeur n'est pas obligatoirement utilisée pendant tout le cycle de lavage vapeur.

# effectuer un lavage

## UTILISATION DE LA LESSIVE

Votre lave-linge est conçu pour fonctionner avec des lessives haute efficacité (HE).

- Pour de meilleurs résultats de lavage, utilisez une lessive haute efficacité telle que Tide HE, Wisk HE, Cheer HE ou Gain HE\*. Les lessives haute efficacité contiennent des agents anti-mousse chargés de réduire, voire d'éliminer la mousse. Lorsqu'il y a moins de mousse, la charge tourne plus efficacement et le lavage est optimisé.



Une lessive classique n'est PAS recommandée. Utilisez uniquement des lessives HE.



Il est possible qu'une diminution de la quantité de lessive entraîne un lavage moins efficace. Il est important de pré-traiter les taches, de trier soigneusement le linge en fonction des couleurs et du degré de salissure et d'éviter de surcharger le lave-linge.

\* Les noms de marque sont des marques déposées de leurs fabricants respectifs.

## FONCTIONS

### Distributeur automatique

Votre lave-linge dispose de bacs séparés pour la lessive, le produit javellisant non décolorant, l'eau de Javel chlorée et l'adoucissant. Répartissez tous les additifs de lavage dans leurs bacs respectifs avant de démarrer votre lave-linge.

Le distributeur automatique DOIT TOUJOURS être refermé avant de démarrer le lave-linge.



- N'OUVREZ PAS le distributeur automatique lorsque votre lave-linge est en marche.
- Respectez toujours les quantités prescrites par le fabricant de la lessive.
- Il s'agit du compartiment réservé à la lessive qui sera expulsée dans le tambour lors du cycle de lavage principal.



Si vous utilisez une lessive en poudre, retirez le compartiment à lessive liquide du tiroir à lessive. Le lave-linge ne libèrera pas de lessive en poudre depuis le bac à lessive liquide.

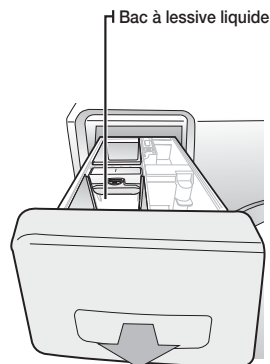

### Bac à lessive

1. Versez la quantité recommandée de lessive directement dans le bac à lessive avant de démarrer votre lave-linge.
2. Si vous utilisez un javellisant non décolorant, versez-le avec la lessive dans le bac à lessive.



Lorsque vous ajoutez du javellisant non décolorant à la lessive, il est préférable que les deux produits de lavage se présentent sous la même forme : poudre ou liquide.

## Bac à eau de Javel

(eau de Javel chlorée liquide uniquement)

1. Ajoutez l'eau de Javel chlorée dans le bac correspondant. **NE DÉPASSEZ PAS** le trait de remplissage maximum.
2. Évitez de renverser du produit ou de trop remplir le bac.
3. Votre lave-linge libère automatiquement l'eau de Javel dans le tambour au moment opportun.
4. Celle-ci est automatiquement diluée avant d'atteindre le linge.



- Ne versez jamais d'eau de Javel chlorée directement sur le linge ou dans le tambour. Ce produit chimique puissant peut endommager et décolorer les fibres s'il n'est pas utilisé correctement.
- Les activateurs de lavage oxygène ou les produits javellisants non décolorants peuvent être ajoutés dans le tambour avant de placer le linge.
- Placez le linge dans le tambour uniquement après avoir confirmé que les activateurs de lavage oxygène ou les produits javellisants non décolorants ont complètement pénétré dans le trou du tambour.
- Pour utiliser simultanément la lessive en poudre et les activateurs de lavage oxygène ou les produits javellisants non décolorants en poudre, il est plus efficace de les mettre ensemble avant d'ajouter le linge. Lorsque vous utilisez de la lessive en poudre, n'oubliez pas de retirer le support de lessive liquide du compartiment à lessive.

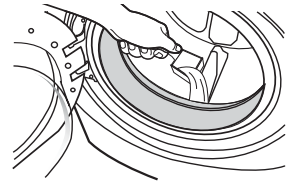

## Bac à adoucissant

1. Versez la quantité recommandée d'adoucissant liquide dans le bac correspondant. Pour des charges plus petites, utilisez moins d'un bouchon de produit.
2. Le distributeur libère automatiquement l'adoucissant liquide à un moment bien précis du cycle de rinçage.



- Utilisez le bac à adoucissant pour les adoucissants liquides **UNIQUEMENT**.
- Si l'adoucissant est sous forme concentrée (épaisse), une partie risque de rester dans le bac une fois le cycle de lavage terminé. Si l'adoucissant utilisé est sous forme concentrée, diluez-le dans de l'eau. Ajoutez la solution diluée dans le bac à adoucissant en veillant à ne pas dépasser la limite de remplissage maximale.
- N'utilisez **PAS** la boule doseuse (type Downy Ball<sup>®</sup>) dans le bac à adoucissant de ce lave-linge. Elle ne libérera pas l'adoucissant au moment opportun. Utilisez le bac d'adoucissant.
- N'utilisez pas de l'adoucissant trop épais, car il risque de mal se mélanger à l'eau.
- \* Les noms de marque sont des marques déposées de leurs fabricants respectifs.

# nettoyage et entretien de votre lave-linge

Il est essentiel de bien entretenir votre lave-linge pour en améliorer ses performances, éviter les réparations inutiles et allonger sa durée de vie.

## NETTOYER L'EXTÉRIEUR

Fermez les robinets d'alimentation en eau après avoir terminé la lessive de la journée. afin d'empêcher tout dégât des eaux. Laissez le hublot ouvert pour permettre à l'intérieur de votre lave-linge de sécher. Utilisez un chiffon doux pour essuyer les traces de lessive, d'agent de blanchiment ou d'autres produits sur les parois de la machine.

Conseils de nettoyage :

Panneau de commande : nettoyez-le avec un chiffon doux et humide. N'utilisez pas de poudres abrasives ni de tampons à récurer. Ne vaporisez aucun produit d'entretien directement sur le panneau de commande.

Châssis : nettoyez-le à l'eau et au savon.

## NETTOYER L'INTÉRIEUR

Nettoyez régulièrement le tambour pour enlever la poussière, la saleté, les odeurs, les moisissures ou les bactéries qui pourraient s'y être accumulées après une lessive.

Le non-respect de ces instructions peut avoir des conséquences désagréables, comme le dégagement d'odeurs désagréables ou le transfert de traces indélébiles sur le lave-linge ou le linge.

Éliminez les dépôts calcaires si besoin. Utilisez un produit adapté aux lave-linge.

## NETTOYER LES BACS

Il convient de nettoyer régulièrement le Distributeur automatique afin d'en retirer les résidus de produits de lavage.

1. Sortez le support à lessive liquide du bac à lessive.
2. Retirez le bouchon du siphon des bacs à adoucissant et à eau de Javel.
3. Nettoyez les différents éléments à l'eau claire.
4. Nettoyez le compartiment du distributeur à l'aide d'une brosse souple.
5. Réinsérez le bouchon du siphon en veillant à ce qu'il soit bien en place.
6. Remettez le distributeur en place.
7. Lancez un programme Rinçage et essorage à vide.

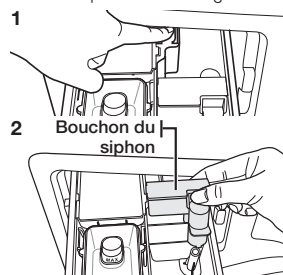

## ENTREPOSAGE DE VOTRE LAVE-LINGE

Les lave-linge peuvent être endommagés si l'eau n'est pas retirée des tuyaux et des composants internes avant l'entreposage. Pour préparer l'entreposage, suivez les étapes ci-dessous :

1. Sélectionnez le programme **Lavage rapide** et versez de l'eau de Javel dans le distributeur automatique. Faites fonctionner le lave-linge à vide.
2. Fermez les robinets d'eau et débranchez les tuyaux d'arrivée.
3. Débranchez votre lave-linge de l'alimentation électrique et laissez le hublot du lave-linge ouvert pour aérer l'intérieur du tambour.

 Si vous entreposez votre lave-linge à des températures inférieures à 0 °C, attendez que l'eau gelée à l'intérieur dégèle avant de l'utiliser à nouveau.

## NETTOYER LE FILTRE À IMPURETÉS

Il est recommandé de nettoyer le filtre à impuretés si l'eau ne se vide pas correctement ou si le message d'erreur « nd » s'affiche.

- Ouvrez le capot du filtre en appuyant dessus, puis en tirant sur la languette plastique.

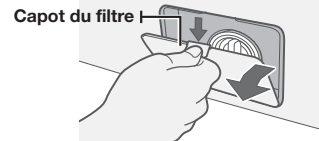

- En maintenant le bouchon de vidange, tirez le tuyau de vidange accroché sur le guide situé à l'avant. Évitez de tirer le tuyau trop fort.
- Placez un récipient sous le lave-linge pour recueillir l'eau restante. Ensuite, tenez le tuyau de vidange dans une main et de l'autre, tournez le bouchon de vidange d'urgence dans le sens inverse des aiguilles d'une montre pour le retirer du tuyau.
- Vidangez toute l'eau.

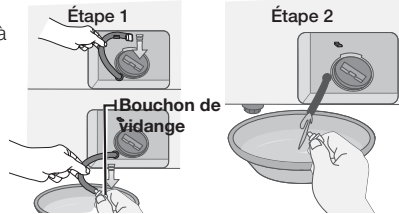

- Tournez le bouchon du filtre à impuretés dans le sens anti-horaire, puis retirez le bouchon et le filtre à impuretés du lave-linge.

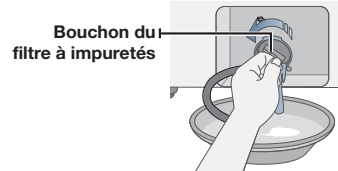

- Retirez toute impureté et autre corps étranger pris dans le filtre et nettoyez ce dernier. Assurez-vous que l'hélice de la pompe de vidange située derrière le filtre n'est pas bloquée.

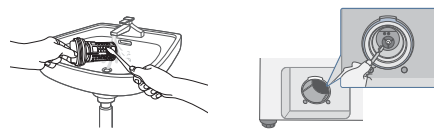

- Une fois le filtre nettoyé, remplacez-le sur le lave-linge et refermez le bouchon. Tournez le bouchon du filtre à impuretés dans le sens des aiguilles d'une montre jusqu'à ce que le repère de celui-ci soit placé à midi, face au repère marqué sur le lave-linge.
- Remettez en place le bouchon de vidange d'urgence sur le tuyau de vidange puis accrochez le tuyau sur son guide.
- Remettez le capot de filtre.

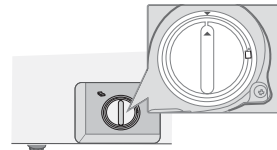

# nettoyage et entretien de votre lave-linge

## NETTOYAGE DU JOINT DU HUBLOT/DU SOUFFLET

1. Ouvrez le hublot et retirez tous les vêtements ou articles du tambour.
2. Vérifiez que le joint/soufflet gris situé entre l'ouverture du hublot et la cuve n'est pas taché. Tirez le joint/soufflet vers l'arrière pour vérifier toutes les zones situées sous celui-ci et contrôler l'absence de corps étrangers.

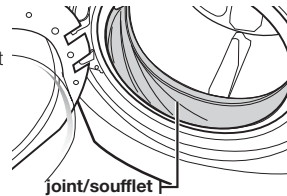

3. Si vous constatez que le joint/soufflet de l'appareil est taché, essuyez les taches en respectant la procédure ci-dessous :
  - a) Préparez une solution diluée en mélangeant  $\frac{3}{4}$  de tasse (177 ml) d'eau de Javel chlorée et 1 gallon (3,8 l) d'eau chaude du robinet.
  - b) Frottez la zone tachée du joint/soufflet avec un chiffon humide, imbibé de la solution diluée.
  - c) Laissez reposer 5 minutes.
  - d) Essuyez soigneusement la zone avec un chiffon sec et laissez le hublot ouvert pour que l'intérieur du lave-linge sèche.



### IMPORTANT :

- portez toujours des gants en caoutchouc pour les opérations de nettoyage prolongées.
- Reportez-vous aux instructions du fabricant de l'eau de Javel pour utiliser le produit correctement.

## PROTECTION DU CAPOT SUPÉRIEUR ET DU PANNEAU AVANT

N'entreposez pas d'objets lourds (ex. : baril de lessive) ou à arêtes tranchantes sur le lave-linge. Utilisez le socle prévu à cet effet ou une boîte de rangement.



Les objets risqueraient de rayer ou d'endommager la plaque supérieure ou de tomber du lave-linge.



Les faces du lave-linge étant lisses et brillantes, elles sont sensibles aux rayures et aux coups. Évitez de les endommager lorsque vous utilisez le lave-linge.



## PURE CYCLE™

Le programme Pure Cycle™ est un programme de nettoyage automatique permettant d'éliminer les moisissures du lave-linge.

1. Appuyez sur le bouton **Power (Marche/Arrêt)**.
2. Appuyez sur le bouton **Pure Cycle™**. Une fois que vous avez appuyé sur le bouton Pure Cycle™, la seule fonction disponible est Départ différé.



### Pour les modèles WF365\*

Sélectionnez le programme **Pure Cycle™** en tournant le sélecteur de programme.

3. Appuyez sur le bouton **Start/Pause (Démarrer/Pause)**. Le programme Pure Cycle démarre.

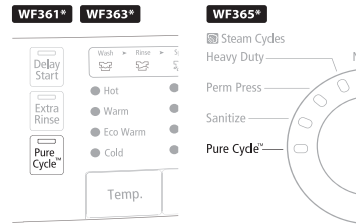

### Fonction d'alarme automatique du programme Pure Cycle™

- Si le bouton « **Pure Cycle™** » est allumé après un lavage, cela indique qu'un nettoyage du tambour est nécessaire. Dans ce cas, retirez le linge de la machine, allumez la machine puis nettoyez le tambour en lançant le programme Pure Cycle™.
- Si vous ne lancez pas le programme Pure Cycle™, le voyant « **Pure Cycle™** » s'éteint. Cependant, le voyant « **Pure Cycle™** » se rallumera après deux lavages. Ne pas lancer le programme Pure Cycle™ à ce stade ne met pas en péril le bon fonctionnement du lave-linge.
- Bien que généralement, le signal d'alarme automatique du programme Pure Cycle™ s'affiche environ une fois par mois, il est possible que son apparition varie en fonction de la fréquence d'utilisation du lave-linge.

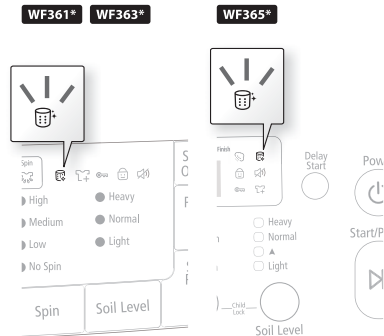

# codes d'erreur et de dépannage

## VÉRIFIEZ LES POINTS SUIVANTS SI VOTRE LAVE-LINGE...

PROBLÈME	SOLUTION
Ne démarre pas.	<ul style="list-style-type: none"><li>Assurez-vous que le hublot est correctement fermé.</li><li>Assurez-vous que le lave-linge est branché.</li><li>Assurez-vous que les robinets d'eau sont ouverts.</li><li>Assurez-vous d'avoir appuyé sur le bouton Start/Pause (Démarrer/Pause) pour démarrer votre lave-linge.</li><li>Assurez-vous que la sécurité enfant n'est pas activée. Voir page 22.</li><li>Avant que votre lave-linge ne commence à se remplir, il produit une série de cliquetis ; ces bruits signifient que l'appareil vérifie que le hublot est bien verrouillé et qu'il effectue une vidange rapide.</li><li>Vérifiez les fusibles ou réinitialisez le disjoncteur.</li></ul>
L'eau n'arrive pas ou le débit est insuffisant.	<ul style="list-style-type: none"><li>Ouvrez les deux robinets à fond.</li><li>Assurez-vous que le hublot est bien fermé.</li><li>Démêlez les tuyaux d'arrivée d'eau.</li><li>Les tamis des filtres des tuyaux peuvent être obstrués. Débranchez les tuyaux et nettoyez les tamis.</li><li>Ouvrez et fermez le hublot, puis appuyez sur le bouton Start/Pause (Démarrer/Pause).</li></ul>
À la fin du programme de lavage, il reste de la lessive dans le distributeur automatique.	<ul style="list-style-type: none"><li>Assurez-vous que la pression d'eau est suffisante pour faire fonctionner le lave-linge.</li><li>Assurez-vous que le sélecteur de lessive est en position haute si vous utilisez de la lessive en poudre.</li></ul>
Votre lave-linge vibre ou est trop bruyant.	<ul style="list-style-type: none"><li>Assurez-vous que le lave-linge est installé sur une surface plane. Si la surface n'est pas plane, ajustez les pieds réglables pour mettre le lave-linge à niveau.</li><li>Assurez-vous que les vis de transport ont été enlevées.</li><li>Assurez-vous que le lave-linge n'est en contact avec aucun autre objet.</li><li>Assurez-vous que la charge de linge est bien équilibrée.</li></ul>
Le lave-linge s'arrête.	<ul style="list-style-type: none"><li> Branchez le cordon d'alimentation sur une prise électrique qui fonctionne.</li><li>Vérifiez les fusibles ou réinitialisez le disjoncteur.</li><li>Fermez le hublot et appuyez sur le bouton Start/Pause (Démarrer/Pause) pour démarrer votre lave-linge. Pour des raisons de sécurité, il ne tourne et n'essore pas tant que le hublot n'est pas fermé.</li><li>Avant que votre lave-linge ne commence à se remplir, il produit une série de cliquetis ; ces bruits signifient que l'appareil vérifie que le hublot est bien verrouillé et qu'il effectue une vidange rapide.</li><li>Le cycle peut comporter une phase de pause ou de trempage. Il se peut que la machine se remette en marche.</li><li>Vérifiez que les tamis des tuyaux d'arrivée au niveau des robinets ne sont pas obstrués. Nettoyez les tamis à intervalles réguliers.</li></ul>

## VÉRIFIEZ LES SOLUTIONS PROPOSÉES SI VOTRE LAVE-LINGE...

PROBLÈME	SOLUTION
La température de l'eau lors du remplissage n'est pas correcte.	<ul style="list-style-type: none"> <li>• Ouvrez les deux robinets à fond.</li> <li>• Vérifiez le choix de la température.</li> <li>• Assurez-vous que les tuyaux sont branchés sur les bons robinets. Rincez les canalisations d'eau.</li> <li>• Vérifiez votre chauffe-eau. Il doit être réglé pour fournir de l'eau chaude à 120 °F (49 °C) minimum au niveau du robinet. Vérifiez également la capacité et le taux de récupération du chauffe-eau.</li> <li>• Débranchez les tuyaux et nettoyez les tamis. Les tamis des filtres des tuyaux peuvent être obstrués.</li> <li>• Lors du remplissage de votre lave-linge, la température de l'eau est susceptible de varier car la fonction automatique de contrôle de la température vérifie la température de l'eau entrante. Ceci est tout à fait normal.</li> <li>• Lors du remplissage du lave-linge, vous pouvez remarquer que de l'eau chaude et/ou froide passe par le distributeur alors qu'une température de lavage contraire est sélectionnée. Ceci est tout à fait normal ; ce phénomène est dû à la fonction de contrôle automatique de la température chargée d'établir la température de l'eau.</li> </ul>
Le hublot est verrouillé ou ne s'ouvre pas.	<ul style="list-style-type: none"> <li>• Appuyez sur le bouton Start/Pause (Start/Pause (Démarrer/Pause)) pour arrêter votre lave-linge.</li> <li>• Le hublot du lave-linge reste verrouillé au cours de la phase de chauffe du programme Stérilisation.</li> <li>• Le mécanisme de verrouillage du hublot se débloque après quelques minutes.</li> </ul>
Le lave-linge ne se vidange pas et/ou n'essore pas.	<ul style="list-style-type: none"> <li>• Vérifiez les fusibles ou réinitialisez le disjoncteur.</li> <li>• Démêlez les tuyaux de vidange. Vérifiez que les tuyaux ne sont pas emmêlés. Si la vidange ne s'effectue pas, appelez le service de dépannage.</li> <li>• Fermez le hublot et appuyez sur le bouton Start/Pause (Démarrer/Pause). Pour des raisons de sécurité, le lave-linge ne tourne et n'essore pas tant que le hublot n'est pas fermé.</li> <li>• Assurez-vous que le filtre à impuretés n'est pas bouché.</li> </ul>
Le linge n'est pas essoré correctement.	<ul style="list-style-type: none"> <li>• Utilisez la vitesse de l'essorage Élevé ou Très élevé.</li> <li>• Utilisez une lessive haute efficacité pour réduire la production de mousse.</li> <li>• Il n'y a pas assez de linge. De très petites charges (un ou deux articles) risquent de mal se répartir et donc de mal être essorées.</li> </ul>
De l'eau fuit du lave-linge.	<ul style="list-style-type: none"> <li>• Assurez-vous que le hublot est correctement fermé.</li> <li>• Vérifiez que tous les raccordements des tuyaux sont bien serrés.</li> <li>• Assurez-vous que l'extrémité du tuyau de vidange est bien insérée et fixée au système de vidange.</li> <li>• Évitez toute surcharge.</li> <li>• Utilisez une lessive haute efficacité pour empêcher la surproduction de mousse.</li> </ul>
Le lave-linge produit trop de mousse.	<ul style="list-style-type: none"> <li>• Utilisez une lessive haute efficacité pour empêcher la surproduction de mousse.</li> <li>• Réduisez la quantité de lessive pour les lavages à l'eau douce et pour le linge peu et très peu sale.</li> <li>• Assurez-vous d'utiliser une lessive haute efficacité (HE).</li> </ul>
On dirait qu'il n'y a pas assez d'eau.	<ul style="list-style-type: none"> <li>• Le lave-linge à chargement frontal est tout aussi efficace même s'il utilise une quantité d'eau moins importante.</li> <li>• Toute l'eau nécessaire au programme n'arrive pas dès le début du cycle de lavage, vous pouvez avoir l'impression que la quantité utilisée n'est pas suffisante.</li> <li>• La durée d'alimentation en eau variant d'un programme à un autre, vous pouvez avoir l'impression que la quantité utilisée n'est pas suffisante.</li> <li>• L'alimentation en eau se faisant par le bas du tambour et l'eau étant en partie absorbée par le linge, vous pouvez avoir l'impression que la quantité utilisée n'est pas suffisante.</li> </ul>
Dégage une odeur.	<ul style="list-style-type: none"> <li>• De la mousse trop importante s'accumule dans les coins et recoins et peut entraîner de mauvaises odeurs.</li> <li>• Exécutez des programmes de lavage pour stériliser la machine de manière périodique. (Silver Care ou Programme de stérilisation ou Pure Cycle)</li> <li>• Nettoyez le joint du hublot (diaphragme).</li> <li>• Nettoyez l'intérieur du lave-linge après avoir terminé le programme total.</li> </ul>

# codes d'erreur et de dépannage

## CODES D'ERREUR

Des codes d'erreur peuvent s'afficher pour vous indiquer le problème rencontré par le lave-linge.

CODE D'ERREUR	SIGNIFICATION	SOLUTION
dc	Une charge non-équilibrée empêche l'essorage.	Rééquilibrez la charge et appuyez sur le bouton Start/Pause (Démarrer/Pause).
ds	Le hublot est ouvert lors du fonctionnement du lave-linge.	Fermez complètement le hublot et relancez le programme. Si le code réapparaît, appelez le service de dépannage.
FL	Le verrouillage du hublot n'a pas eu lieu.	Fermez complètement le hublot et relancez le programme. Si le code réapparaît, appelez le service de dépannage.
Hi-	Problème de contrôle de la température de l'eau. (Problème de contrôle de chauffe)	Appelez le service de dépannage.
LE	Le remplissage en eau du lave-linge n'est pas suffisant.	Appelez le service de dépannage.
LO	Le hublot ne se déverrouille pas.	Assurez-vous que le hublot est correctement fermé. Appuyez sur le bouton Mise en marche pour éteindre le lave-linge, puis rallumez-le. Si le code réapparaît, appelez le service de dépannage.
3E	Le moteur ne fonctionne pas correctement.	Relancez le cycle en appuyant sur le bouton Start/Pause (Démarrer/Pause). Si le code réapparaît, appelez le service de dépannage.
nd	Votre lave-linge ne vidange pas. Cela peut également signifier que l'appareil a détecté une petite obstruction lors de la vidange.	<b>Nettoyez d'abord le filtre de vidange.</b> Puis, procédez comme suit. 1) Éteignez l'appareil et rallumez-le. 2) Sélectionnez le programme Essorage seul. 3) Appuyez sur le bouton Start/Pause (Démarrer/Pause) pour vidanger l'eau. Nettoyez le filtre à impuretés. Si le problème persiste, appelez le service de dépannage.



































nF	Le lave-linge ne se remplit pas.	Assurez-vous que les robinets d'eau sont complètement ouverts. Vérifiez que les tuyaux ne sont pas emmêlés. Vérifiez les tamis d'arrivée des tuyaux de remplissage. Si vous utilisez un système anti-inondation, débranchez-le et reliez les tuyaux d'arrivée d'eau directement à l'appareil.
	Vérifiez que le tuyau d'arrivée d'eau chaude est connecté.	Vous devez raccorder le tuyau d'eau chaude car de l'eau chaude est fournie par la fonction de contrôle automatique de la température si la température de l'eau froide est inférieure à 59 SDgrF.
nFl	Le tuyau d'eau chaude/d'eau froide n'a pas été raccordé correctement.	Veillez procéder au raccordement correct du tuyau.
PF	Coupure de courant pendant un programme.	Relancez le cycle en appuyant sur le bouton Start/Pause (Démarrer/Pause).
OE	Détection d'eau au-delà du niveau d'eau de sécurité	Appelez le service de dépannage
E2	Bouton bloqué.	Appelez le service de dépannage
LE	Problème au niveau du capteur de vitesse du moteur.	Relancez le programme. Si le code réapparaît, appelez le service de dépannage.
EE	Problème au niveau du capteur de température.	Relancez le programme. Si le code réapparaît, appelez le service de dépannage.
ZE	Tension élevée/basse détectée.	Relancez le programme. Si le code réapparaît, appelez le service de dépannage.
SUD	Trop de mousse est détectée au cours du cycle de lavage. L'appareil est mis en attente jusqu'à élimination de la mousse. Il reprendra ensuite son fonctionnement normal. Une fois le lavage terminé, les codes End et Sd clignoteront tour à tour.	Pour limiter la quantité de lessive.

Pour tout autre code non répertorié ici, appelez le 1-800-726-7864 (1-800-SAMSUNG)

# annexe

## TABLEAU DES SYMBOLES TEXTILES

Les symboles suivants fournissent des conseils d'entretien des vêtements. Les étiquettes d'entretien des vêtements incluent des symboles relatifs au lavage, au blanchiment, au séchage, au repassage et au nettoyage à sec, le cas échéant. L'utilisation de ces symboles garantit la cohérence des informations entre les fabricants de vêtements (articles domestiques ou importés). Respectez ces symboles d'entretien afin d'optimiser la durée de vie de votre linge et d'éviter les problèmes de lavage.

Lavage		Consignes spéciales		Symboles de nettoyage	
	Normal		Séchage en suspension		Ne pas laver
	Infroissable / Anti-froissement		Séchage sans essorage		Ne pas tordre
	Délicat		Séchage à plat		Agent de blanchiment interdit
	Lavage main	<b>Séchage</b>			Pas de séchage machine
<b>Température de l'eau**</b>			Élevée		Pas de vapeur (ajoutée au fer à repasser)
	Chaud		Moyenne		Pas de repassage
	Tiède		Basse	<b>Nettoyage à sec autorisé</b>	
	Froid		Toutes températures		Nettoyage à sec autorisé
<b>Agent de blanchiment</b>			Pas de séchage		Nettoyage à sec interdit
	Tout type d'agent de blanchiment autorisé (si nécessaire)	<b>Température fer ou vapeur</b>			Séchage en suspension
	Non chloré (non décolorant) Agent de blanchiment (si nécessaire)		Élevée		Séchage sans essorage
	Programme de séchage machine		Moyenne		Séchage à plat
<b>Normal</b>			Basse		Lainages lavables en machine. La charge doit être inférieure à : 8 livres (3,6 kg).
	Infroissable / Anti-froissement				
	Délicat				

\*\* Les points représentent la température appropriée de l'eau de lavage. Les niveaux de températures sont : Chaude (41 à 52 °C), Tiède (29 à 41 °C) et Froide (16 à 29 °C). La température de l'eau de lavage doit être d'au moins 16 °C pour activer les agents nettoyants et obtenir un lavage efficace. Ces températures ne sont pas garanties, car les températures réelles de l'eau entrant dans le lave-linge dépendent des réglages du chauffe-eau et de la température d'arrivée d'eau. Par exemple, en hiver, l'eau froide au robinet dans les États du nord peut être de l'ordre de 4° C, ce qui est trop froid pour un lavage efficace. Dans ce cas, la température de l'eau doit être réajustée en sélectionnant un réglage chaud, en ajoutant de l'eau chaude jusqu'au trait de remplissage maximum ou en utilisant l'option de chauffage du lave-linge, le cas échéant.

## RESPECT DE L'ENVIRONNEMENT

- Votre lave-linge a été fabriqué à partir de matériaux recyclables. Si vous décidez de vous en débarrasser, veuillez respecter les normes locales en matière de traitement des déchets. Coupez le cordon d'alimentation de façon à ce que l'appareil ne puisse pas être raccordé à une source électrique. Enlevez le hublot pour que des animaux et des jeunes enfants ne se retrouvent pas piégés à l'intérieur de l'appareil.
- Ne dépassez pas les quantités de lessive préconisées par le fabricant de la lessive.
- N'utilisez de produits détachants et blanchissants avant le programme de lavage qu'en cas de nécessité.
- Économisez de l'eau et de l'électricité en ne faisant tourner que des charges pleines (la charge exacte dépend du programme utilisé).

## DÉCLARATION DE CONFORMITÉ

Cet appareil est conforme à la norme UL2157.

## CARACTÉRISTIQUES TECHNIQUES

TYPE	LAVE-LINGE À CHARGEMENT FRONTAL	
DIMENSIONS	Mesure	Pouces (cm)
	A. Hauteur totale	38,3" (97,4)
	B. Largeur	27" (68,6)
	C. Profondeur, hublot ouvert à 90°	50,8" (129)
	D. Profondeur	31,5" (80)

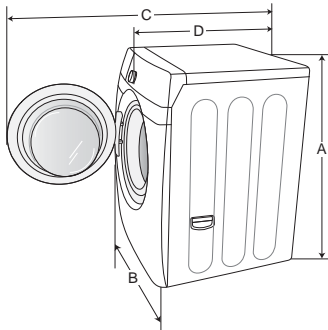

<b>PRESSIION DE L'EAU</b>		20 à 116 psi (137 à 800 kPa)	
<b>POIDS</b>		174 lbs (79 kg)	
<b>PUISSANCE DE CHAUFFE</b>		900 W	
<b>CONSOMMATION</b>	LAVAGE	120 V	140 W
	LAVAGE ET CHAUFFAGE	120 V	960 W
	ESSORAGE	120 V	430 W
	VIDANGE	120 V	80 W
<b>VITESSE D'ESSORAGE</b>	WF361*, WF363*, WF365*	1100 tr/min	

# annexe

## TABLEAU DES PROGRAMMES

Utilisez ce tableau afin de définir les programmes et options les mieux adaptés à votre linge.

Modèle : WF361\*

(● : réglage usine, ● : sélectionnable)

	FONCTIONS											OPTIONS	
	Commande				Essorage				Degré de salissure			Départ différé	Rinçage intensif
	H	W	EW	C	H	M	L	NS	H	N	L		
Normal	●	●	●	●	●	●	●	●	●	●	●	●	●
Grand rendement	●	●	●	●	●	●	●	●	●	●	●	●	●
Repassage facile		●	●	●	●	●	●	●	●	●	●	●	●
Stérilisation	●				●	●	●	●	●	●	●	●	●
Déliçats/Lavage à la main		●	●	●			●	●	●	●	●	●	●
Laine		●	●	●			●	●		●		●	
Lavage express	●	●	●	●	●	●	●	●	●	●	●	●	●
Rinçage + Essorage				●	●	●	●	●				●	●
Pure Cycle	●						●					●	

Modèle : WF363\*

(● : réglage usine, ● : sélectionnable)

	FONCTIONS											OPTIONS	
	Commande				Essorage				Degré de salissure			Départ différé	Vapeur
	H	W	EW	C	H	M	L	NS	H	N	L		
Normal	●	●	●	●	●	●	●	●	●	●	●	●	●
Grand rendement	●	●	●	●	●	●	●	●	●	●	●	●	●
Repassage facile		●	●	●	●	●	●	●	●	●	●	●	●
Stérilisation	●				●	●	●	●	●	●	●	●	●
Déliçats/Lavage à la main		●	●	●			●	●	●	●	●	●	
Laine		●	●	●			●	●		●		●	
Lavage express	●	●	●	●	●	●	●	●	●	●	●	●	●
Rinçage + Essorage				●	●	●	●	●				●	
Pure Cycle	●						●					●	

Commande	Essorage	Degré de salissure
<b>H</b> : Chaud	<b>H</b> : Élevée	<b>H</b> : Très sale
<b>W</b> : Tiède	<b>M</b> : Moyenne	<b>N</b> : Normal
<b>EW</b> : Éco - Tiède	<b>L</b> : Basse	<b>L</b> : Peu sale
<b>C</b> : Froid	<b>NS</b> : Sans essorage	



Modèle : WF365\*

(● : réglage usine, ● : sélectionnable)

	FONCTIONS												OPTIONS	
	Commande				Essorage				Degré de salissure				Départ différé	Vapeur
	H	W	EW	C	H	M	L	NS	H	N	▲	L		
Normal	●	●	●	●	●	●	●	●	●	●	●	●	●	●
Grand rendement	●	●	●	●	●	●	●	●	●	●	●	●	●	●
Repassage facile		●	●	●	●	●	●	●	●	●	●	●	●	●
Stérilisation	●				●	●	●	●	●	●	●	●	●	●
Déliçats/Lavage à la main		●	●	●			●	●	●	●	●	●	●	
Laine		●	●	●			●	●		●			●	
Lavage express	●	●	●	●	●	●	●	●	●	●	●	●	●	
Rinçage + Essorage				●	●	●	●	●					●	
Pure Cycle	●						●						●	

Commande	Essorage	Degré de salissure
<b>H</b> : Chaud	<b>H</b> : Élevée	<b>H</b> : Très sale
<b>W</b> : Tiède	<b>M</b> : Moyenne	<b>N</b> : Normal
<b>EW</b> : Éco - Tiède	<b>L</b> : Basse	<b>▲</b> : Peu sale
<b>C</b> : Froid	<b>NS</b> : Sans essorage	

# garantie (U.S.A)

---

## LAVE-LINGE SAMSUNG

### GARANTIE LIMITÉE À L'ACHETEUR INITIAL

Ce produit de la marque SAMSUNG, fourni, distribué par SAMSUNG ELECTRONICS AMERICA, INC. (SAMSUNG) et livré neuf, dans son emballage d'origine à l'acheteur initial, est garanti par SAMSUNG contre tout défaut de fabrication relatif aux matériaux et à la qualité d'exécution, pour une période de garantie limitée de :

Un (1) an (pièces et main d'œuvre) ; Deux (2) ans pour les pièces du panneau de commande ; Trois (3) ans pour les pièces en acier inoxydable du tambour ; Dix (10) ans pour les pièces du moteur de lavage  
Cette garantie limitée prend effet à la date originale d'achat. Elle ne s'applique qu'aux produits achetés et utilisés aux États-Unis. Pour bénéficier de réparations dans le cadre de la présente garantie, l'acheteur doit contacter la société SAMSUNG afin qu'elle détermine l'origine du problème et une procédure de réparation. Les services de garantie peuvent être pris en charge uniquement par un centre de service agréé SAMSUNG. Lors de la remise d'un produit défectueux à SAMSUNG ou à un centre de service agréé SAMSUNG, l'acheteur est tenu de présenter le coupon d'achat d'origine à la demande des intéressés à titre de preuve d'achat. SAMSUNG s'engage à assurer un service de réparation gratuit à domicile pendant la période de garantie. Ce service est soumis à disponibilité sur le territoire des États-Unis. Le service à domicile n'est pas disponible pour toutes les zones.

Pour bénéficier du service à domicile, l'appareil doit être situé dans un emplacement accessible à notre personnel. Si ce service n'est pas disponible, SAMSUNG peut choisir de prendre à sa charge le transport aller/retour du produit vers un centre de service agréé.

La société SAMSUNG prendra en charge, à sa convenance, la réparation, le remplacement ou le remboursement du produit tel que stipulé dans les présentes conditions et procédera au remplacement ou au reconditionnement des pièces ou des produits si ces derniers s'avèrent défectueux dans la limite de la période de garantie mentionnée précédemment. Toutes les pièces et tous les produits remplacés deviennent la propriété de SAMSUNG et doivent être retournés à SAMSUNG. Les pièces de rechange et les produits sont couverts pour la période restante de garantie ou quatre-vingt-dix (90) jours, si la période de garantie est inférieure à 90 jours. La garantie limitée couvre les vices de fabrication relatifs aux matériaux et à la qualité d'exécution survenus dans le cadre d'une utilisation normale et non commerciale du produit et ne s'applique pas aux causes suivantes, comprenant, mais ne se limitant pas à : tout dommage survenant au cours de l'expédition, de la livraison et de l'installation ; toute utilisation de l'appareil contraire au but auquel il était destiné ; tout numéro de produit ou de série effacé ; tout dommage du revêtement extérieur ou de l'aspect du produit ; tout dommage causé par un accident, une utilisation non conforme, une négligence, un incendie ou une inondation, la foudre ou une autre catastrophe naturelle ; toute utilisation de produits, d'équipements, de systèmes, d'appareils, de services, de pièces, de fournitures, d'accessoires, d'applications, d'installations, de réparations, de câblages externes ou de connecteurs non fournis ou autorisés par SAMSUNG et susceptibles d'endommager ledit appareil ou de nuire à son fonctionnement ; toute surtension, fluctuation ou tension de ligne électrique incorrecte ; tout réglage effectué par l'acheteur et tout non-respect des consignes d'utilisation, d'entretien et de respect de l'environnement couvertes ou prescrites dans le présent carnet d'entretien ; tout démontage ou toute réinstallation de l'appareil ; tout problème résultant d'une prolifération d'insectes nuisibles. Cette garantie limitée ne couvre pas les problèmes résultant d'un courant, d'une tension ou d'une alimentation électrique incorrects, ainsi que d'ampoules électriques, de fusibles ou de câblage inappropriés. Elle ne couvre pas non plus le coût des appels au service d'assistance pour obtenir des instructions ou la réparation des erreurs d'installation. SAMSUNG ne garantit pas que l'appareil sera exempt de tout problème ou qu'il fonctionnera sans interruption.

SAUF EXCEPTION MENTIONNÉE DANS LE PRÉSENT DOCUMENT, SAMSUNG NE FOURNIT AUCUNE GARANTIE EXPRESSE OU IMPLICITE QUANT À CET APPAREIL, Y COMPRIS, MAIS SANS S'Y LIMITER, LES GARANTIES IMPLICITES DE QUALITÉ MARCHANDE, DE CONTREFAÇON OU D'APTITUDE À UN USAGE PARTICULIER.

AUCUNE GARANTIE, QU'ELLE SOIT DONNÉE PAR UN TIERS, UNE ENTREPRISE OU UNE PERSONNE MORALE, NE POURRA ÊTRE CONSIDÉRÉE COMME UN ENGAGEMENT VIS-À-VIS DE SAMSUNG. SAMSUNG NE SERA AUCUNEMENT RESPONSABLE EN CAS DE PERTE DE BÉNÉFICES, DE MANQUE À GAGNER, D'INCAPACITÉ À RÉALISER DES ÉCONOMIES OU TOUT AUTRE AVANTAGE FINANCIER OU D'AUTRES DOMMAGES SPÉCIAUX, ACCESSOIRES OU INDIRECTS RÉSULTANT DE L'UTILISATION OU D'UNE MAUVAISE UTILISATION DE CET APPAREIL OU D'UNE INCAPACITÉ À UTILISER CET APPAREIL, QUELLE QUE SOIT LA BASE JURIDIQUE INVOQUÉE POUR JUSTIFIER L'ASSERTION ET MÊME SI SAMSUNG A ÉTÉ AVISÉ DE L'ÉVENTUALITÉ DE TELS DOMMAGES.

LES INDEMNITÉS FINANCIÈRES EXIGÉES AUPRÈS DE SAMSUNG NE POURRONT EN AUCUN CAS EXCÉDER LE PRIX D'ACHAT DU PRODUIT VENDU PAR SAMSUNG ET À L'ORIGINE DES DOMMAGES INVOQUÉS. SANS LIMITATION AUX DISPOSITIONS SUSDITES, L'ACHETEUR ASSUME TOUS LES RISQUES ET TOUTES LES RESPONSABILITÉS EN CAS DE PERTE, DE DOMMAGES OU DE BLESSURES ÉVENTUELLES INFLIGÉS À L'ACHETEUR ET AUX BIENS DE CELUI-CI ET À TOUTE AUTRE PERSONNE ET AUX BIENS DE CELLE-CI RÉSULTANT DE L'UTILISATION OU DE LA MAUVAISE UTILISATION DE L'APPAREIL OU DE L'INCAPACITÉ À L'UTILISER. CETTE GARANTIE LIMITÉE N'EST VALABLE POUR PERSONNE D'AUTRE QUE L'ACHETEUR INITIAL DU PRODUIT, N'EST PAS TRANSFÉRABLE ET ÉNONCE VOTRE RECOURS EXCLUSIF.

Certains états n'autorisent pas les limitations de durée de garantie implicite, ou l'exclusion ou la limitation des dommages accidentels ou indirects. Dans un tel cas, les limitations ou exclusions spécifiées ci-dessus ne s'appliquent pas. La présente garantie vous octroie des droits spécifiques, ainsi que d'autres variant d'un état à un autre.

**Pour bénéficier d'un service d'assistance couvert par votre garantie, contactez SAMSUNG à l'adresse suivante :**

**Samsung Electronics America, Inc.**

**85 Challenger Road Ridgefield Park, NJ 07660**

**1-800-SAMSUNG (726-7864)**

**[www.samsung.com](http://www.samsung.com)**

Les visites des techniciens de maintenance destinées à expliquer les fonctions, la maintenance ou l'installation n'est pas couverte par la garantie.

Veillez contacter votre agent d'appel Samsung pour obtenir de l'aide sur l'une de ces questions.

# garantie (CANADA)

## LAVE-LINGE SAMSUNG

### GARANTIE LIMITÉE À L'ACHETEUR INITIAL

Ce produit de la marque SAMSUNG, fourni, distribué par SAMSUNG ELECTRONICS CANADA, INC. (SAMSUNG) et livré neuf, dans son emballage d'origine à l'acheteur initial, est garanti par SAMSUNG contre les défauts de fabrication et de matériaux, pour une période limitée de :

Un (1) an (pièces et main d'œuvre) ; Dix (10) ans pour les pièces du moteur de lavage

Cette limite de garantie s'applique à compter de la date d'acquisition et couvre uniquement les produits achetés et utilisés au Canada. Pour bénéficier de réparations dans le cadre de la présente garantie, l'acheteur doit contacter la société SAMSUNG afin qu'elle détermine l'origine du problème et une procédure de réparation. Les services de garantie peuvent être pris en charge uniquement par un centre de service agréé SAMSUNG. Lors de la remise d'un produit défectueux à SAMSUNG ou à un centre de service agréé SAMSUNG, l'acheteur est tenu de présenter le coupon d'achat d'origine à la demande des intéressés à titre de preuve d'achat. SAMSUNG assurera un service de réparation gratuit à domicile pendant la période de garantie sujet à la disponibilité au Canada. Le service à domicile n'est pas disponible pour toutes les zones.

Pour bénéficier du service à domicile, l'appareil doit être situé dans un emplacement accessible à notre personnel. Si ce service n'est pas disponible, SAMSUNG peut choisir de prendre à sa charge le transport aller/retour du produit vers un centre de service agréé.

La société SAMSUNG prendra en charge, à sa convenance, la réparation, le remplacement ou le remboursement du produit tel que stipulé dans les présentes conditions et procédera au remplacement ou au reconditionnement des pièces ou des produits si ces derniers s'avèrent défectueux dans la limite de la période de garantie mentionnée précédemment. Toutes les pièces et tous les produits remplacés deviennent la propriété de SAMSUNG et doivent être retournés à SAMSUNG. Les pièces de rechange et les produits sont couverts pour la période restante de garantie ou quatre-vingt-dix (90) jours, si la période de garantie est inférieure à 90 jours. La garantie limitée couvre les vices de fabrication relatifs aux matériaux et à la qualité d'exécution survenus dans le cadre d'une utilisation normale et non commerciale du produit et ne s'applique pas aux causes suivantes, comprenant, mais ne se limitant pas à : tout dommage survenant au cours de l'expédition, de la livraison et de l'installation ; toute utilisation de l'appareil contraire au but auquel il était destiné ; tout numéro de produit ou de série effacé ; tout dommage du revêtement extérieur ou de l'aspect du produit ; tout dommage causé par un accident, une utilisation non conforme, une négligence, un incendie ou une inondation, la foudre ou une autre catastrophe naturelle ; toute utilisation de produits, d'équipements, de systèmes, d'appareils, de services, de pièces, de fournitures, d'accessoires, d'applications, d'installations, de réparations, de câblages externes ou de connecteurs non fournis ou autorisés par SAMSUNG et susceptibles d'endommager ledit appareil ou de nuire à son fonctionnement ; toute surtension, fluctuation ou tension de ligne électrique incorrecte ; tout réglage effectué par l'acheteur et tout non-respect des consignes d'utilisation, d'entretien et de respect de l'environnement couvertes ou prescrites dans le présent carnet d'entretien ; tout démontage ou toute réinstallation de l'appareil ; tout problème résultant d'une prolifération d'insectes nuisibles. Cette garantie limitée ne couvre pas les problèmes résultant d'un courant, d'une tension ou d'une alimentation électrique incorrects, ainsi que d'ampoules électriques, de fusibles ou de câblage inappropriés. Elle ne couvre pas non plus le coût des appels au service d'assistance pour obtenir des instructions ou la réparation des erreurs d'installation. SAMSUNG ne garantit pas que l'appareil sera exempt de tout problème ou qu'il fonctionnera sans interruption.

SAUF EXCEPTION MENTIONNÉE DANS LE PRÉSENT DOCUMENT, SAMSUNG NE FOURNIT AUCUNE GARANTIE EXPRESSE OU IMPLICITE QUANT À CET APPAREIL, Y COMPRIS, MAIS SANS S'Y LIMITER, LES GARANTIES IMPLICITES DE QUALITÉ MARCHANDE, DE CONTREFAÇON OU D'APTITUDE À UN USAGE PARTICULIER.

AUCUNE GARANTIE, QU'ELLE SOIT DONNÉE PAR UN TIERS, UNE ENTREPRISE OU UNE PERSONNE MORALE, NE POURRA ÊTRE CONSIDÉRÉE COMME UN ENGAGEMENT VIS-À-VIS DE SAMSUNG. SAMSUNG NE SERA AUCUNEMENT RESPONSABLE EN CAS DE PERTE DE BÉNÉFICES, DE MANQUE À GAGNER, D'INCAPACITÉ À RÉALISER DES ÉCONOMIES OU TOUT AUTRE AVANTAGE FINANCIER OU D'AUTRES DOMMAGES SPÉCIAUX, ACCESSOIRES OU INDIRECTS RÉSULTANT DE L'UTILISATION OU D'UNE MAUVAISE UTILISATION DE CET APPAREIL OU D'UNE INCAPACITÉ À UTILISER CET APPAREIL, QUELLE QUE SOIT LA BASE JURIDIQUE INVOQUÉE POUR JUSTIFIER L'ASSERTION ET MÊME SI SAMSUNG A ÉTÉ AVISÉ DE L'ÉVENTUALITÉ DE TELS DOMMAGES.

LES INDEMNITÉS FINANCIÈRES EXIGÉES AUPRÈS DE SAMSUNG NE POURRONT EN AUCUN CAS EXCÉDER LE PRIX D'ACHAT DU PRODUIT VENDU PAR SAMSUNG ET À L'ORIGINE DES DOMMAGES INVOQUÉS. SANS LIMITATION AUX DISPOSITIONS SUSDITES, L'ACHETEUR ASSUME TOUS LES RISQUES ET TOUTES LES RESPONSABILITÉS EN CAS DE PERTE, DE DOMMAGES OU DE BLESSURES ÉVENTUELLES INFLIGÉS À L'ACHETEUR ET AUX BIENS DE CELUI-CI ET À TOUTE AUTRE PERSONNE ET AUX BIENS DE CELLE-CI RÉSULTANT DE L'UTILISATION OU DE LA MAUVAISE UTILISATION DE L'APPAREIL OU DE L'INCAPACITÉ À L'UTILISER. CETTE GARANTIE LIMITÉE N'EST VALABLE POUR PERSONNE D'AUTRE QUE L'ACHETEUR INITIAL DU PRODUIT, N'EST PAS TRANSFÉRABLE ET ÉNONCE VOTRE RECOURS EXCLUSIF.

Certaines provinces n'autorisent pas de limitations quant à la durée des garanties implicites ni l'exclusion ou la limitation de dommages accessoires ou indirects ; il se peut par conséquent que les limitations et exclusions énoncées ci-dessus ne s'appliquent pas à votre cas. La présente garantie vous octroie des droits spécifiques, ainsi que d'autres variant d'une province à une autre.

**Pour bénéficier d'un service d'assistance couvert par votre garantie, contactez SAMSUNG à l'adresse suivante :**

**Samsung Electronics Canada Inc.,**

**Customer Service 55 Standish Court Mississauga, Ontario L5R 4B2 Canada**

**1-800-SAMSUNG (726-7864)**

**[www.samsung.com/ca](http://www.samsung.com/ca) (English)**

**[www.samsung.com/ca\\_fr](http://www.samsung.com/ca_fr) (French)**

Les visites des techniciens de maintenance destinées à expliquer les fonctions, la maintenance ou l'installation n'est pas couverte par la garantie.

Veuillez contacter votre agent d'appel Samsung pour obtenir de l'aide sur l'une de ces questions.

remarque

---

remarque

---



## DES QUESTIONS OU DES COMMENTAIRES ?

<b>Pays</b>	<b>APPELEZ LE</b>	<b>OU RENDEZ-VOUS SUR LE SITE</b>
U.S.A	1-800-SAMSUNG (726-7864)	<a href="http://www.samsung.com">www.samsung.com</a>
MEXICO	01-800-SAMSUNG (726-7864)	<a href="http://www.samsung.com">www.samsung.com</a>
CANADA	1-800-SAMSUNG (726-7864)	<a href="http://www.samsung.com/ca">www.samsung.com/ca</a> (English) <a href="http://www.samsung.com/ca_fr">www.samsung.com/ca_fr</a> (French)

Les visites des techniciens de maintenance destinées à expliquer les fonctions, la maintenance ou l'installation n'est pas couverte par la garantie.

Veuillez contacter votre agent d'appel Samsung pour obtenir de l'aide sur l'une de ces questions.

N° code DC68-02832J-03\_CFR





WF361\*  
WF363\*  
WF365\*

# Lavadora

## manual del usuario

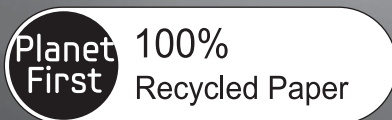

Este manual está impreso en papel 100% reciclado

### imagine las posibilidades

Gracias por adquirir este producto Samsung.  
Para recibir un servicio más completo o los  
accesorios, registre su producto en o contacte con

[www.samsung.com/register](http://www.samsung.com/register)

1-800-SAMSUNG (726-7864)



# características de su nueva lavadora

---

## 1. Capacidad extra grande

Aun las prendas y mantas voluminosas quedan superlimpias. La gran capacidad deja suficiente espacio para un lavado más profundo y limpio.

## 2. VRT™ (Tecnología de Reducción de la Vibración)

Esta lavadora Samsung funciona con suavidad durante el centrifugado a velocidad máxima, minimizando el ruido y las vibraciones.

## 3. Motor inversor de accionamiento directo

¡El poder de manejarlo todo! El motor inversor de accionamiento directo suministra energía al tambor de la lavadora desde un motor reversible de velocidad variable. Un motor de accionamiento directo sin correa genera una velocidad más alta de centrifugado de 1100 rpm para un funcionamiento más eficiente y silencioso. La lavadora también posee menos piezas móviles, lo cual se traduce en menos reparaciones.

## 4. Esterilizar

Al seleccionar el ciclo Sanitize (Desinfección) certificado por NSF, el agua se calienta a una temperatura extremadamente alta para eliminar el 99,9% de las bacterias que suelen alojarse en prendas, ropa de cama o

toallas. La presente certificación ha sido otorgada por NSF International, una organización privada de evaluación

y certificación. Lea la etiqueta de la prenda para evitar daños. Únicamente los ciclos de desinfección fueron diseñados para cumplir con los requisitos de este protocolo para una desinfección eficaz.

## 5. Pure Cycle™

Usar el proceso de limpieza del tambor Pure Cycle ayuda a mantener su lavadora limpia incluso sin



NSF Protocol P172  
Desinfección en lavadoras comerciales,  
residenciales y familiares

ningún detergente químico ni blanqueador. Mantenga su tambor limpio y sin olor con este programa de limpieza especializado.

## 6. Seguro para niños

La función Seguro para niños asegura que las manitos curiosas se mantengan alejadas de la lavadora.

Esta función de seguridad evita que sus hijos jueguen con el funcionamiento de la lavadora y le advierte cuando ésta se activa.

## 7. Delay Start (Inicio retardado)

Demore un ciclo por hasta 19 horas en incrementos de una hora y aumente su comodidad al utilizar su lavadora especialmente cuando tenga que salir.

## 8. Pedestal con cajones de almacenamiento (Modelo N.º: WE357\*)

Tiene una base de 15" opcional a disposición para elevar la lavadora y lograr así una carga y descarga más sencilla.

El pedestal también ofrece un cajón de almacenamiento incorporado que puede sostener una botella de detergente de 100 oz.

## 9. Apilamiento (Modelo N.º: SK-3A1/XAA, SK-4A/XAA, SK-5A/XAA)

Las lavadoras y las secadoras Samsung pueden apilarse para maximizar el espacio aprovechable.

Puede adquirir un kit de apilamiento opcional en su comercio minorista de productos Samsung.

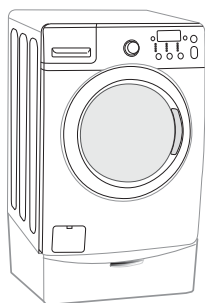

<Pedestal con cajones de almacenamiento>

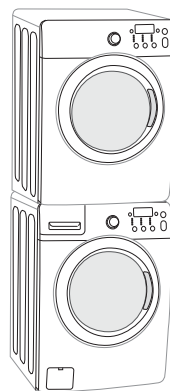

<Apilamiento>

# información sobre seguridad











Felicitaciones por la compra de la nueva lavadora Samsung. Este manual contiene información importante acerca de la instalación, el uso y el cuidado del electrodoméstico. Lea detenidamente estas instrucciones a fin de aprovechar al máximo los múltiples beneficios y funciones de la lavadora.

## LO QUE NECESITA SABER SOBRE LAS INSTRUCCIONES DE SEGURIDAD

Las advertencias y las instrucciones de seguridad importantes de este manual no cubren todas las posibles condiciones y situaciones que pueden ocurrir. Es su responsabilidad actuar con sentido común, precaución y cuidado cuando instale, realice el mantenimiento y ponga en funcionamiento la lavadora.

## SÍMBOLOS Y PRECAUCIONES DE SEGURIDAD IMPORTANTES

Los íconos y las señales incluidas en este manual del usuario significan lo siguiente:

 <b>ADVERTENCIA</b>	Peligros o prácticas inseguras que pueden causar <b>lesiones físicas graves o la muerte</b> . Para reducir el riesgo de incendio, explosión, descargas eléctricas o lesiones físicas cuando usa esta lavadora, siga estas instrucciones de seguridad básicas:
 <b>PRECAUCIÓN</b>	Peligros o prácticas inseguras que pueden causar <b>lesiones físicas leves o daños materiales</b> .
	NO intente hacer nada.
	NO desarme.
	NO toque.
	Siga las instrucciones completamente.
	Desenchufe el cable de alimentación eléctrica del tomacorriente de pared.
	Asegúrese de que la máquina tenga buena conexión a tierra para evitar descargas eléctricas.
	Llame al centro de servicio técnico para obtener asistencia.
	Nota

Estas señales de advertencia están aquí para evitar que usted u otras personas sufran daños.

Siga las instrucciones completamente.

Después de leer esta sección, guárdela en un lugar seguro para consultas futuras.

 Lea todas las instrucciones antes de usar el electrodoméstico.

## CONSERVE ESTAS INSTRUCCIONES



**ADVERTENCIA:** Para reducir el riesgo de incendio, descargas eléctricas o lesiones físicas cuando usa este electrodoméstico, siga las instrucciones de seguridad básicas que figuran a continuación:

1. Lea todas las instrucciones antes de usar el electrodoméstico.
2. No lave o seque prendas que han sido previamente limpiadas, lavadas, remojadas o salpicadas con gasolina, solventes de limpieza en seco u otras sustancias inflamables o explosivas, ya que emiten vapores que pueden prenderse fuego o explotar.
3. No permita que los niños jueguen sobre la lavadora o dentro de ella. Se requiere de supervisión cuando el electrodoméstico es utilizado cerca de los niños.
4. Antes de descartar el electrodoméstico o de trasladarlo para que se le efectúe el servicio técnico, retire la puerta del compartimiento de la lavadora o la secadora.
5. No introduzca la mano en el electrodoméstico si el tambor está en movimiento.
6. No instale o guarde este electrodoméstico donde quede expuesto a factores climáticos.
7. No modifique los controles.
8. No repare, reemplace ni intente realizar el mantenimiento de cualquier pieza del electrodoméstico salvo que esté recomendado específicamente en las instrucciones de mantenimiento del usuario o en las instrucciones de reparación para el usuario publicadas y que, a su juicio, usted tenga la habilidad para llevarlas a cabo.
9. No agregue gasolina, solventes de limpieza en seco u otras sustancias inflamables o explosivas al agua del lavado. Estas sustancias emiten vapores que pueden prenderse fuego o explotar.
10. En ciertas circunstancias, se puede producir gas hidrógeno en un sistema de agua caliente que no se ha usado durante 2 semanas o más. EL GAS HIDRÓGENO ES EXPLOSIVO. Si el sistema de agua caliente no fue utilizado durante dicho período, antes de usar la lavadora o la lavadora y la secadora combinadas, abra las llaves de agua caliente y deje correr el agua por varios minutos. De esta manera, se eliminará el gas hidrógeno acumulado. Dado que el gas es inflamable, no fume ni use una llama abierta en ese momento.



**Advertencias de la disposición 65 del Estado de California:**

La ley "Safe Drinking Water and Toxic Enforcement Act" del Estado de California exige que el gobernador de California publique una lista de sustancias que el estado reconoce como causante de cáncer, defectos congénitos u otro daño reproductivo y exige que los comercios adviertan acerca de la potencial exposición a dichas sustancias.

Este producto contiene un producto químico conocido en el Estado de California como causante de cáncer, defectos congénitos u otro daño reproductivo. Este aparato puede provocar una ligera exposición a algunas de las sustancias de la lista, incluidos benceno, formaldehído y monóxido de carbono.

## CONSERVE ESTAS INSTRUCCIONES

información sobre seguridad \_5

# información sobre seguridad



## ADVERTENCIAS FUNDAMENTALES PARA LA INSTALACIÓN

 Enchufe el cable de alimentación en un tomacorriente de pared de 120 V/60 Hz/15 A CA o superior y utilice el tomacorriente sólo con este electrodoméstico. No use un cable prolongador.

- Compartir el tomacorriente de pared con otros electrodomésticos, utilizando un multicontacto o un cable prolongador, puede provocar un incendio o una descarga eléctrica.
- No utilice un transformador eléctrico. Puede provocar un incendio o una descarga eléctrica.
- Asegúrese de que el voltaje, la frecuencia y el amperaje del tomacorriente de pared coincidan con las especificaciones eléctricas del producto.

La instalación de este electrodoméstico la debe efectuar un técnico cualificado o una empresa de servicios.

- Si no lo hace, puede provocar una descarga eléctrica, un incendio, una explosión, problemas con el producto o lesiones.

Retire regularmente todas las sustancias extrañas, como polvo o agua, de los terminales y los puntos de contacto de la alimentación con un paño seco.

- Desenchufe el cable de alimentación y límpielo con un paño seco.
- Si no lo hace puede provocar un incendio o una descarga eléctrica.

Enchufe el cable de alimentación en un tomacorriente de pared en la dirección adecuada de manera que el cable baje hacia el suelo.

- Si enchufa el cable de alimentación en el tomacorriente en la dirección opuesta, los cables eléctricos del interior del cable pueden dañarse y provocar un incendio o una descarga eléctrica.

 Este electrodoméstico debe conectarse a tierra correctamente.

La toma de tierra no se ha de conectar a una conducción de gas o de agua ni a la línea telefónica.

- Puede provocar un incendio, una descarga eléctrica, un incendio o problemas con el producto.
- Nunca enchufe el cable de alimentación a un tomacorriente que no esté conectado a tierra correctamente y asegúrese de que guarde conformidad con los códigos locales y nacionales.

 No instale este electrodoméstico cerca de un calefactor o materiales inflamables.

No instale este electrodoméstico en un lugar húmedo, con aceites o polvo, ni expuesto a la luz directa del sol o al agua (gotas de lluvia).

No instale este electrodoméstico en un lugar donde pueda haber fugas de gas.

- Puede provocar un incendio o una descarga eléctrica.

Enchufe el cable de alimentación firmemente en el tomacorriente de pared. No utilice un cable de alimentación dañado ni un tomacorriente que esté flojo.

- Puede provocar un incendio o una descarga eléctrica.

No tire del cable de alimentación ni lo doble excesivamente.

No tuerza ni ate el cable de alimentación.

No cuelgue el cable de alimentación de un objeto metálico, no coloque objetos pesados sobre él, no inserte el cable de alimentación entre objetos ni lo empuje en un espacio detrás del electrodoméstico.

- Puede provocar un incendio o una descarga eléctrica.

No tire del cable de alimentación para desenchufarlo.

- Desenchufe el cable de alimentación sujetándolo por el enchufe.
- Si no lo hace puede provocar un incendio o una descarga eléctrica.

 Si el enchufe o el cable de alimentación están dañados, comuníquese con el centro de servicio más cercano.

## CONSERVE ESTAS INSTRUCCIONES



PRECAUCIÓN

## PRECAUCIONES PARA LA INSTALACIÓN



Coloque el electrodoméstico de manera tal que se pueda acceder fácilmente al tomacorriente.

- Si no lo hace puede provocar un incendio o una descarga causados por fugas eléctricas.

Instale el electrodoméstico sobre una superficie nivelada que pueda soportar su peso.

- Si no lo hace pueden producirse vibraciones anormales, ruidos o problemas con el producto.



Desenchufe el electrodoméstico si no lo va a utilizar durante un período prolongado o durante una tormenta con aparato eléctrico.

- Si no lo hace puede provocar un incendio o una descarga eléctrica.



ADVERTENCIA

## ADVERTENCIAS FUNDAMENTALES PARA EL USO



Si el electrodoméstico se inunda, desconéctelo inmediatamente y llame al centro de servicio más cercano.

Si el electrodoméstico genera ruidos extraños, olores a quemado o humo, desconéctelo inmediatamente y llame al centro de servicio más cercano.

- Si no lo hace puede provocar un incendio o una descarga eléctrica.

En caso de fugas de gas (como propano, LP, etc.), ventile inmediatamente sin tocar el enchufe. No toque el electrodoméstico ni el cable de alimentación.

- No utilice un ventilador.

- Una chispa puede provocar un incendio o una explosión.

No lave prendas contaminadas con gasolina, queroseno, benceno, disolventes de pinturas, alcohol u otras sustancias inflamables o explosivas.

- Puede provocar una descarga eléctrica, un incendio o una explosión.

No abra la puerta de la lavadora por la fuerza mientras esté en funcionamiento (lavado a alta temperatura/secado/centrifugado).

- El agua que salga de la lavadora puede causar quemaduras o convertir el suelo en resbaladizo.

Puede provocar lesiones personales.

- Abrir la puerta por la fuerza puede dañar el producto o causar lesiones personales.

Asegúrese de quitar el embalaje (goma espuma, poliestireno) del fondo de la lavadora antes de utilizarla.

No introduzca las manos bajo la lavadora.

- Puede provocar lesiones personales.



No toque el enchufe con las manos mojadas.

- Puede causar lesiones personales.

No apague el electrodoméstico desenchufándolo mientras esté en funcionamiento.

- Si vuelve a enchufar el electrodoméstico en el tomacorriente puede originar una chispa y causar una descarga eléctrica o un incendio.

Mantenga los materiales del embalaje fuera del alcance de los niños, ya que son peligrosos para éstos.

- Si un niño mete la cabeza en una bolsa de plástico se puede asfixiar.

No permita que los niños o las personas inestables utilicen la lavadora sin supervisión.

- Si lo hace puede provocar una descarga eléctrica, quemaduras o lesiones.

No introduzca la mano ni objetos de metal bajo la lavadora mientras esté en funcionamiento.

- Puede provocar lesiones personales.

Antes de poner la ropa a lavar o de sacar la ropa limpia, compruebe que el cajón para detergente esté cerrado.

- Si el cajón para detergente está abierto, se podría golpear la cabeza con él y lesionarse.

## CONSERVE ESTAS INSTRUCCIONES

# información sobre seguridad



No trate de reparar, desensamblar ni modificar la lavadora usted mismo.

- No utilice un fusible (de cobre, cable de acero, etc) que no esté normalizado.
- Si necesita reparar o volver a instalar el electrodoméstico, comuníquese con el centro de servicio más cercano.
- Si no lo hace puede provocar una descarga eléctrica, un incendio, problemas con el producto o lesiones.



Si entra agua en cualquier parte del electrodoméstico que no sea el tambor, desenchufe el cable de alimentación y comuníquese con el centro de servicio más cercano.

- Si no lo hace puede provocar un incendio o una descarga eléctrica.

Si se afloja la manguera de suministro de agua del grifo y se inunda el electrodoméstico, desenchufe el cable de alimentación.

- Si no lo hace puede provocar un incendio o una descarga eléctrica.

Si entra alguna sustancia extraña en la máquina, desenchufe el cable de alimentación y comuníquese con el centro de servicio más cercano.

- Si no lo hace puede provocar un incendio o una descarga eléctrica.



## PRECAUCIONES DE USO



Si la lavadora está contaminada por sustancias extrañas, tales como detergente, tierra, restos de alimentos, etc., desenchufe el cable de alimentación y limpie la lavadora con un paño suave humedecido.

- Si no lo hace puede producirse decoloración, deformación, daños u óxido.

Si se lo golpea con fuerza, el vidrio frontal puede romperse. Sea cuidadoso cuando utilice la lavadora.

- La rotura del cristal puede causar lesiones.

Ante una falla de suministro de agua o cuando se vuelve a conectar la manguera de suministro, abra lentamente la llave del agua.

Abra lentamente la llave del agua tras un periodo prolongado de falta de uso.

- La presión del aire de la manguera de suministro o de la conducción de agua puede dañar una pieza o provocar fugas de agua.

Si durante el funcionamiento hay una falla en el drenaje, contrólolo.

- Si se utiliza la lavadora inundada por una falla en el drenaje, se puede provocar una descarga eléctrica o un incendio.

Introduzca completamente la ropa en la lavadora para que no pueda quedar atrapada por la puerta.

- Si la ropa queda atrapada por la puerta, puede dañarse la ropa o la lavadora, o puede haber fugas de agua.

Asegúrese de que la llave del agua esté cerrada cuando la lavadora no se utiliza.

- Asegúrese de que el ajuste del conector de la manguera de suministro del agua esté conectado firmemente a la llave de agua y correctamente apretado.
- Si no lo hace puede provocar daños materiales o lesiones.

Procure que la junta de goma y el vidrio de la puerta frontal no estén contaminados por sustancias extrañas (como restos, hilos, cabellos, etc.)

- Si una sustancia extraña queda atrapada en la puerta o si la puerta no está bien cerrada, puede producirse una fuga de agua.

Antes de utilizar el producto, abra las llaves del agua y compruebe si los conectores de la manguera de suministro del agua están firmemente asegurados y que no haya fugas de agua.

- Si los conectores de la manguera de suministro del agua están flojos, puede haber fugas de agua.

## CONSERVE ESTAS INSTRUCCIONES



El producto adquirido está diseñado exclusivamente para uso doméstico.

Su utilización con fines comerciales se considera un uso incorrecto del producto. El uso industrial del producto no quedará cubierto por la garantía estándar que ofrece Samsung y no se podrá atribuir a Samsung ninguna responsabilidad por el malfuncionamiento o los daños resultantes de este uso incorrecto.

Si no se inicia el lavado y la ropa se deja por un tiempo después de agregar detergente o aplicar productos quitamanchas o de tratamiento previo, la ropa se puede decolorar.

Seleccione el ciclo y la temperatura recomendados dependiendo de la ropa que va a lavar, clasifique las prendas según la solidez del color y seleccione el ciclo apropiado.

Asegúrese de que no haya objetos extraños como clips, botones o monedas en la ropa que va a lavar. Antes del lavado separe lave la ropa sucia de la que está relativamente limpia, y la delicada de las telas más resistentes.

Si una prenda está manchada, lávela lo más pronto posible. Antes de utilizar productos quitamanchas o detergente, pruebe la solidez del color aplicando una pequeña cantidad en una costura interior.



No se suba encima del electrodoméstico ni coloque encima de éste objetos (como ropa, velas o cigarrillos encendidos, platos, productos químicos, objetos metálicos, etc.)

- Puede provocar una descarga eléctrica, un incendio, problemas con el producto o lesiones.

No haga funcionar el electrodoméstico con las manos mojadas.

- Puede causar lesiones personales.

No rocíe materiales volátiles, como insecticidas, en la superficie del electrodoméstico.

- Además de ser perjudiciales para las personas, también pueden provocar una descarga eléctrica, un incendio o problemas con el producto.

No coloque objetos que generen campos electromagnéticos cerca de la lavadora.

- Puede causar lesiones por un malfuncionamiento.

No toque el agua que se drena durante el lavado a alta temperatura o durante el ciclo de secado ya que está caliente.

- Puede causar lesiones personales o quemaduras.

No lave, centrifugue ni seque alfombrillas o prendas impermeables (\*).

- No lave alfombrillas gruesas y espesas aunque lleven la marca de lavado en la etiqueta.
- Se pueden causar lesiones o dañar la lavadora, las paredes, el suelo o la ropa debido a vibraciones anormales.

\* Prendas que no debe lavar: Ropa de cama de lana PLUS, fundas de lluvia, ropa para pescar, pantalones de esquí, bolsas de dormir, cubiertas de pañales, chándales, cubiertas de bicicletas, motos y automóviles, etc.

No haga funcionar la lavadora sin el cajón del detergente o si éste está abierto.

- Se puede provocar una descarga eléctrica o lesiones debido a fugas de agua.

No toque el interior de la tina durante o inmediatamente después del secado, ya que está caliente.

- Puede causar quemaduras.

No introduzca las manos en el dosificador de detergente después de abrirlo.

- Se puede causar lesiones en la mano si ésta queda atrapada.

No introduzca ningún objeto que no sea ropa (por ejemplo, zapatos, restos de comida o animales) en la lavadora.

- Esto puede causar vibraciones anormales que pueden dañar la lavadora y, en el caso de las mascotas, puede provocar lesiones graves, o incluso la muerte.

## CONSERVE ESTAS INSTRUCCIONES

# información sobre seguridad

---

No presione los botones con objetos afilados, como alfileres, cuchillos, las uñas, etc.

- Puede provocar una descarga eléctrica o lesiones personales.

No lave ropa contaminada por aceites, cremas o lociones que se utilizan normalmente en los establecimientos para el cuidado de la piel o en las clínicas de masajes.

- Se puede deformar la junta de goma y provocar fugas de agua.

No deje objetos de metal (tales como clips, horquillas, etc.) ni blanqueador en el tambor durante períodos prolongados.

- Se puede oxidar el tambor.
- Si aparece óxido en la superficie del tambor, aplique un agente limpiador neutro sobre la superficie y utilice una esponja para limpiarla. Nunca utilice un cepillo de metal.

No utilice detergentes de limpieza en seco directamente ni lave, enjuague ni centrifugue ropa contaminada por detergentes de limpieza en seco.

- Se puede producir una combustión espontánea o un incendio por el calor de la oxidación del aceite.

No utilice agua caliente de los dispositivos de calentamiento o enfriamiento del agua.

- Podría tener problemas con la lavadora.

No utilice jabón natural para lavado a mano en la lavadora.

- Si se endurece y se acumula en el interior de la lavadora, puede causar problemas en el producto, como decoloración, óxido y malos olores.

No lave prendas grandes como ropa de cama PLUS dentro de una red.

- De no hacerlo se pueden producir lesiones personales por las vibraciones anormales.
- Coloque los artículos más pequeños, como las medias y la lencería, dentro de una red.

No utilice detergente endurecido.

- Si se acumula en el interior de la lavadora, puede provocar fugas de agua.

No lave alfombras ni felpudos.

- Si lava alfombras o felpudos, se acumulará arena en el interior de la lavadora. La arena puede impedir que la lavadora desagüe adecuadamente.

Al cerrar la puerta tenga cuidado de no atrapar los dedos de los niños. Puede provocar lesiones personales.



## INSTRUCCIONES FUNDAMENTALES PARA LA LIMPIEZA

---



No limpie el electrodoméstico rociando directamente agua dentro de él.

No utilice benceno, disolventes ni alcohol para limpiar el electrodoméstico.

- Puede provocar decoloración, deformación, daños, incendio o descarga eléctrica.

Antes de la limpieza o las tareas de mantenimiento, desenchufe el electrodoméstico del tomacorriente de la pared.

- Si no lo hace puede provocar un incendio o una descarga eléctrica.

## CONSERVE ESTAS INSTRUCCIONES

# contenido

---

## INSTALACIÓN DE SU LAVADORA

12

- 12 Comprobación de las partes
- 13 Cumplir con los requisitos de instalación
  - 13 Suministro eléctrico
  - 13 Conexión a tierra
  - 13 Agua
  - 13 Drenaje
  - 14 Suelo
  - 14 Consideraciones acerca de la ubicación
  - 14 Instalación en un gabinete o en un hueco (sólo lavadora)
  - 14 Instalación bajo contador (sólo lavadora)
  - 15 Con pedestal opcional o kit de apilamiento
- 16 Instalación de la lavadora
  - 16 Diagrama de instalación

## LAVADO DE UNA CARGA DE ROPA

19

- 19 Cómo cargar la lavadora
- 19 Cómo comenzar
- 20 Descripción general del panel de control
  - 22 Seguro para niños
  - 23 Sólo centrifugado
  - 23 Más prendas 
- 23 Uso del lavado a vapor (WF363\*, WF365\*)
- 24 Uso del detergente
- 24 Funciones

## LIMPIEZA Y MANTENIMIENTO DE SU LAVADORA

26

- 26 Limpieza del exterior
- 26 Limpieza del interior
- 26 Limpieza de los dosificadores
- 26 Cómo guardar la lavadora
- 27 Limpieza del filtro de residuos
- 28 Limpieza del sello/fuelle de la puerta
- 28 Mantenimiento de la cubierta superior y del marco frontal
- 29 Pure Cycle™

## SOLUCIÓN DE PROBLEMAS Y CÓDIGOS DE INFORMACIÓN

30

- 30 Controle estas soluciones si su lavadora...
- 32 Códigos de información

## APÉNDICE

34

- 34 Tabla de indicaciones sobre la tela
- 35 Ayuda al medioambiente
- 35 Declaración de conformidad
- 35 Especificaciones
- 36 Tabla de ciclos

# instalación de su lavadora

## COMPROBACIÓN DE LAS PARTES

Desembale la lavadora e inspecciónela para controlar que no se hayan producido daños durante el transporte. Compruebe que haya recibido todos los elementos que se muestran a continuación. Si la lavadora sufrió daños durante el transporte, o si falta algún elemento, comuníquese con el 1-800-SAMSUNG (1-800-726-7864). Para evitar lesiones físicas o tirones, use guantes protectores cada vez que levante o transporte la unidad.

 Los materiales de embalaje pueden ser peligrosos para los niños; mantenga todo el material de embalaje (bolsas de plástico, poliestireno, etc.) fuera del alcance de los niños.

ADVERTENCIA - Si un niño mete la cabeza en una bolsa de plástico se puede asfixiar.

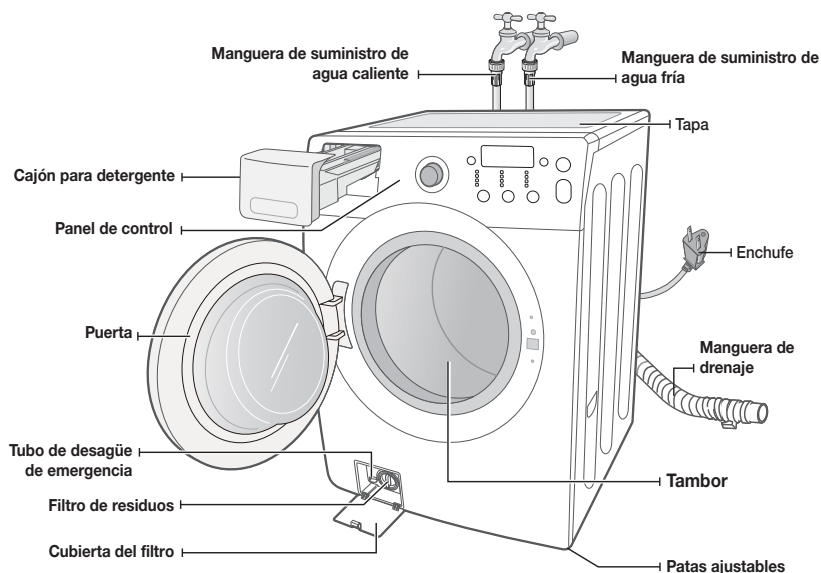

### Partes suministradas



Llave inglesa



Tapones para los orificios de los tornillos

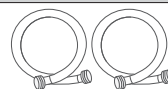

Mangueras de suministro de agua



Guía de la manguera



Manual de instrucciones

### Herramientas necesarias



Pinzas



Destornillador plano

 \* Tapones para los orificios de los tornillos: El número de tapones para los orificios de los tornillos depende del modelo (3-6 tapones).

## CUMPLIR CON LOS REQUISITOS DE INSTALACIÓN

### Suministro eléctrico

- Fusible o disyuntor de 120 voltios, 60 Hz, 15 A
- Se recomienda contar con un circuito derivado individual destinado únicamente a la lavadora.
- La lavadora está equipada con un cable de alimentación.



Nunca utilice un cable prolongador.

### Conexión a tierra

#### ES PRECISO QUE ESTE ELECTRODOMÉSTICO ESTÉ CONECTADO A TIERRA.

Este electrodoméstico debe conectarse a tierra. En caso de que el electrodoméstico funcione mal o se descomponga, la conexión a tierra reducirá el riesgo de descarga eléctrica al ofrecer una vía de menos resistencia a la corriente eléctrica.

Este electrodoméstico está equipado con un cable de alimentación que cuenta con un enchufe de tres pines con conexión a tierra para utilizar en un tomacorriente con conexión a tierra.

El enchufe debe conectarse a un tomacorriente adecuado que esté correctamente instalado y conectado a tierra en conformidad con todos los códigos y ordenanzas locales.



La conexión inadecuada del conductor de conexión a tierra del equipo puede dar como resultado un riesgo de descarga eléctrica. Consulte a un electricista o técnico calificado si le surgen dudas acerca de si la conexión a tierra del electrodoméstico es adecuada. No modifique el enchufe provisto con el aparato. Si no entra en el tomacorriente, solicite a un electricista calificado que instale el tomacorriente adecuado.

#### PRECAUCIONES DE SEGURIDAD IMPORTANTES

- Para evitar el riesgo de incendio innecesario, descarga eléctrica o lesiones físicas, todo el cableado y la conexión a tierra deben realizarse en conformidad con el Código Eléctrico Nacional, ANSI/FNPA, Nro. 70, la revisión más reciente, y los códigos y ordenanzas locales. Es exclusiva responsabilidad del propietario del electrodoméstico proveer los servicios eléctricos adecuados para este electrodoméstico.



Nunca conecte el cable a tierra a las tuberías de plástico, las tuberías de gas o a las cañerías de agua caliente.

### Agua

Para llenar correctamente la lavadora en el tiempo adecuado, se requiere una presión de agua de 20-116 psi (137-800 kPa).

Una presión de agua inferior a 20 psi (137 kPa) puede ocasionar fallas en la válvula de agua, impedir que la válvula de agua se cierre completamente o prolongar el tiempo de llenado más allá de lo permitido por los controles de la lavadora y que, como resultado, la lavadora se apague. En los controles, se establece un límite de tiempo para evitar inundaciones si una manguera se afloja.

Las llaves de agua deben estar colocadas dentro de los 4 pies (122 cm) de distancia de la parte posterior de la lavadora para las mangueras de entrada provistas con ella.



Las mangueras de entrada accesorias están disponibles en varias longitudes hasta 10 pies (305 cm) para llaves que se encuentren alejadas de la parte posterior de la lavadora.

Para evitar la posibilidad de que se produzcan daños a causa del agua:

- Las llaves de agua deben ser de fácil acceso.
- Cierre las llaves cuando no use la lavadora.
- Verifique periódicamente que no haya pérdidas de agua que provengan de los accesorios de la manguera de entrada de agua.



Controle que todas las conexiones de la válvula y de la llave de agua no presenten pérdidas.

### Drenaje

Si utiliza una toma de agua, la altura recomendada de ésta es de 18 pulg. (46 cm). La manguera de drenaje debe ajustarse por medio del gancho de la manguera de drenaje al tubo vertical. La toma de agua debe tener la suficiente longitud como para aceptar el diámetro exterior de la manguera de drenaje. La manguera de drenaje viene conectada de fábrica.

# instalación de su lavadora

## Suelo

Para un mejor desempeño, la lavadora debe estar instalada sobre un piso de construcción sólida. Posiblemente los pisos de madera necesiten reforzarse para minimizar la vibración y/o los desequilibrios de la carga. Las superficies alfombradas o con revestimiento sintético son factores que contribuyen a la vibración y pueden provocar que la lavadora se mueva levemente durante el ciclo de centrifugado.



Nunca instale la lavadora sobre una plataforma o sobre una estructura con soportes poco resistentes.

## Consideraciones acerca de la ubicación

No instale la lavadora en áreas donde el agua se congele, dado que la lavadora siempre retendrá algo de agua en el área de la válvula de agua, la bomba y la manguera. Esto puede ocasionar daños a la bomba, las mangueras y demás componentes.

## Instalación en un gabinete o en un hueco (sólo lavadora)

### DEJE UN ESPACIO LIBRE MÍNIMO CUANDO INSTALE EL ELECTRODOMÉSTICO EN UN GABINETE O EN UN HUECO:

Laterales - 1 pulg. (2.5 cm)

Parte superior - 17 pulg. (43.2 cm)

Parte posterior - 5.9 pulg. (15 cm)

Frente del gabinete - 2 pulg. (5.1 cm)

Si la lavadora y la secadora se instalan una junto a la otra, el frente del gabinete debe contar por lo menos con una abertura de aire sin obstrucciones de 72 pulg<sup>2</sup> (465 cm<sup>2</sup>). La lavadora sola no requiere una abertura de aire específica.

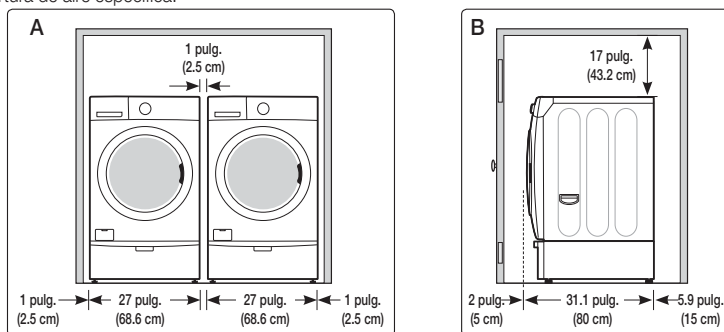

A. Área empotrada

B. Vista lateral - gabinete o área empotrada

## Instalación bajo contador (sólo lavadora)

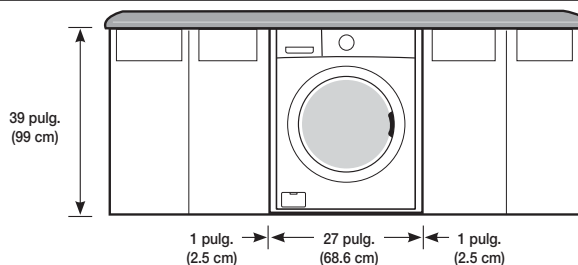

## Con pedestal opcional o kit de apilamiento

### Dimensiones requeridas de la instalación con pedestal

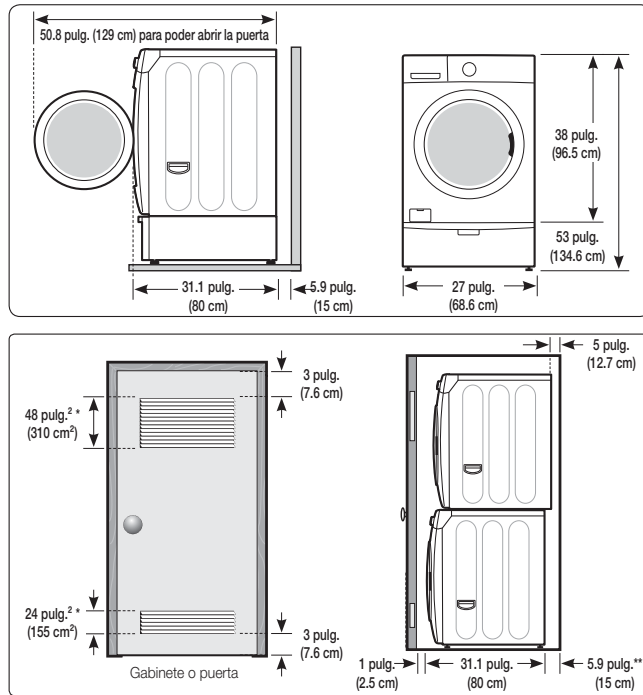

### Dimensiones requeridas de la instalación con kit de apilamiento

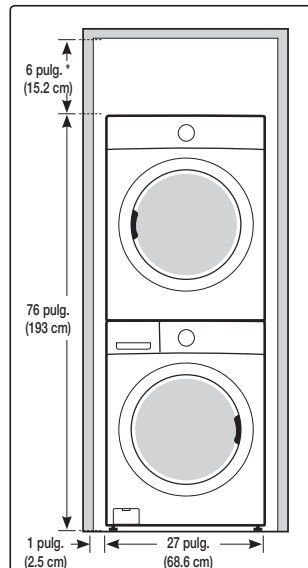

\* Espacio necesario

\*\* El codo del drenaje externo requiere espacio adicional.

# instalación de su lavadora

## INSTALACIÓN DE LA LAVADORA

### Diagrama de instalación

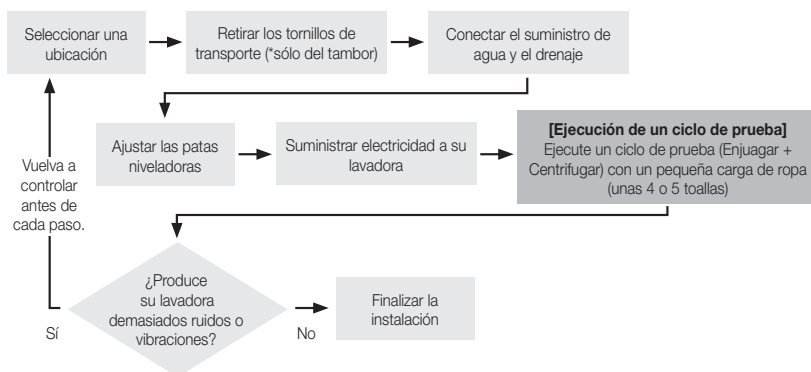

### PASO 1

#### Seleccionar una ubicación

Antes de instalar la lavadora, asegúrese de que la ubicación:

- Tenga una superficie resistente y nivelada sin alfombras ni revestimientos para pisos que puedan obstruir los orificios de ventilación.
- No contenga polvo, aceites, detergentes, etc.
- Esté alejada de la luz solar directa.
- Tenga una ventilación adecuada.
- No esté a una temperatura igual o inferior a 32 °F o 0 °C.
- Esté alejada de las fuentes de calor, tales como el aceite o el gas.
- Tenga suficiente espacio como para que la lavadora no quede apoyada sobre su cable de alimentación.

### PASO 2

#### Retirar los tornillos de transporte

Antes de utilizar la lavadora, debe quitar todos los tornillos de transporte de la parte posterior de la unidad.

1. Afloje todos los tornillos con la llave provista.
2. Deslice el tornillo y el separador hacia arriba y retire el tornillo con la arandela a través del orificio de la parte posterior de la lavadora. Repita el proceso para cada tornillo.
3. Cubra los orificios con los tapones de plástico suministrados.
4. Conserve los tornillos de transporte y las arandelas en caso de que los necesite en el futuro.

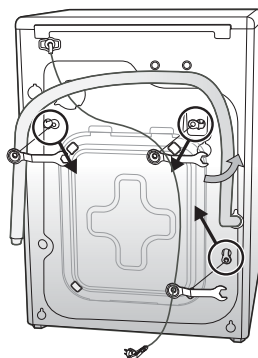



**PASO 3****Instalación de la lavadora**

1. Coloque la manguera de drenaje en el drenaje (tambor, fregadero, toma de agua). Si conecta la manguera de drenaje a una toma de agua, asegúrese de que NO haya una conexión hermética entre la manguera de drenaje y la toma de agua. La toma de agua debe estar a una altura de 18 pulgadas o 46 cm como mínimo y a no más de 96 pulgadas.

-  Siempre se debe tener la precaución de evitar plegar o dañar la manguera de drenaje. Para obtener mejores resultados, la manguera de drenaje no debe presentar obstrucciones de ninguna índole: codos, acoplamientos o longitudes excesivas. En caso de que no se pueda colocar la manguera de drenaje convenientemente a una altura de 18 pulg. o 46 cm., colóquela en un soporte.

No inserte la manguera de drenaje demasiado profundo en la toma de agua: A no más de 6 a 8 pulgadas.

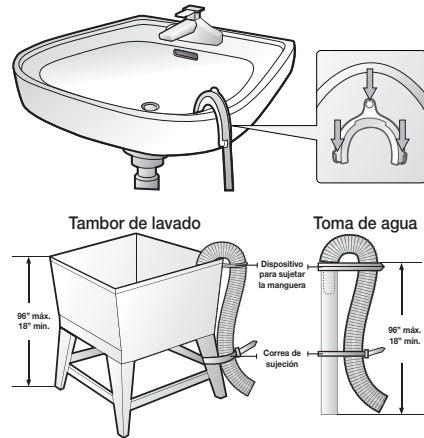

2. Antes de conectar las mangueras de entrada en las tomas de agua, compruebe las uniones interiores en ambos extremos.

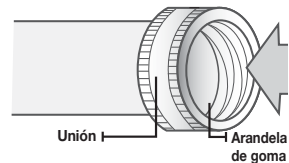

3. Enrosque las mangueras de entrada a las conexiones de las llaves de agua CALIENTE y FRÍA de la lavadora. Conecte el otro extremo de cada manguera de carga a la válvula de agua. Asegúrese de conectar la manguera con la leyenda impresa que dice "HOT" (Caliente) a la llave de agua CALIENTE. Ajuste a mano hasta que quede ceñido, y a continuación dé dos tercios de giro con la pinza.

-  Para usar el agua correctamente, conecte tanto la válvula de agua CALIENTE como la de agua FRÍA. Si alguna de ellas o ambas están desconectadas, aparecerá el error "nF" (no hay carga).

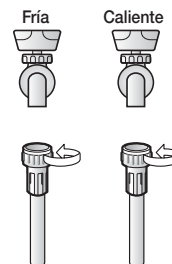

# instalación de su lavadora

4. Abra el suministro de agua CALIENTE y FRÍA y controle todas las conexiones a la válvula y a la llave de agua para verificar si hay pérdidas.

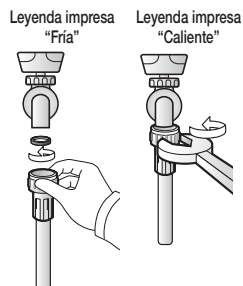

5. Deslice la lavadora hasta dejarla en su lugar.
6. Nivele la lavadora girando manualmente las patas niveladoras hacia adentro o hacia afuera según sea necesario o para ello use la llave incluida con la lavadora.  
Cuando la lavadora esté nivelada, ajuste las tuercas usando la llave o un destornillador de cabeza plana (-).

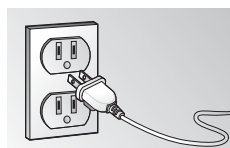

7. Enchufe el cable de alimentación a un tomacorriente aprobado de tres pines, correctamente conectado a tierra, de 120 voltios y 60 Hz, protegido por un fusible o un disyuntor de 15 A.  
La lavadora está conectada a tierra a través del tercer pin del cable de alimentación cuando se lo enchufa a un tomacorriente de tres pines con conexión a tierra.



- ☑ Las cuatro caras de la lavadora deben quedar niveladas. Utilice un nivelador de carpintero en las cuatro esquinas de la lavadora para asegurar que esté nivelada. También es recomendable controlar nuevamente si la lavadora está nivelada después de los primeros doce lavados.

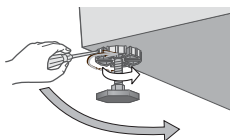

- ☑ Evite el daño de las patas. No mueva la lavadora a menos que las tuercas de bloqueo se encuentren sujetas a la parte inferior de la misma.





# lavado de una carga de ropa





Para reducir el riesgo de incendio, descarga eléctrica o lesiones personales, lea las INSTRUCCIONES DE SEGURIDAD IMPORTANTES antes de poner en funcionamiento el aparato.

## CÓMO CARGAR LA LAVADORA

- Puede cargar el tambor con ropa seca, sin doblar, pero NO LO SOBRECARGUE.
  - La sobrecarga puede reducir la eficacia del lavado, causar desgaste adicional y posiblemente causar pliegues o arrugas en las prendas.
  - Lave prendas delicadas, tales como los brassieres, los calcetines y demás lencería, en el ciclo Delicates (Ropa delicada) con prendas livianas similares.
  - Cuando lave artículos voluminosos o algunos artículos más pequeños, no cargue el tambor completamente; coloque, por ejemplo, un tapete, una almohada, muñecos de peluche, o uno o dos suéteres, agregue algunas toallas para que el lavado y el centrifugado resulten más eficaces.
-  Durante el ciclo de centrifugado, la lavadora puede agregar agua para redistribuir el desequilibrio dentro del tambor.
- Para garantizar un lavado de óptima calidad cuando lave ropa muy sucia, no sobrecargue la lavadora.
  - Para agregar una prenda que se había olvidado:
    1. Presione el botón **Power (Encendido)**.
    2. Presione el botón **Start/Pause (Inicio/Pausa)**.
    3. Espere hasta que la luz de la traba de la puerta se apague (5 segundos).
    4. Agregue la prenda, cierre la puerta y presione el botón **Start/Pause (Inicio/Pausa)**. Después de una pausa de 10 segundos, se reanudará el ciclo.
-  Para garantizar un lavado a fondo, agregue la prenda dentro de los cinco minutos posteriores al comienzo del ciclo de lavado.

## CÓMO COMENZAR

1. Cargue la lavadora.
  2. Cierre la puerta.
  3. Presione el botón **Power (Encendido)**.
  4. Vierta detergente y aditivos en el dosificador (consulte las páginas 24~25).
  5. Seleccione el ciclo apropiado y las opciones para la carga (consulte las páginas 20~21).
  6. Presione el botón **Start/Pause (Inicio/Pausa)**.
  7. Se iluminará la luz del indicador Wash (lavado).
  8. El tiempo estimado del ciclo aparecerá en la pantalla.  
Es posible que el tiempo fluctúe para indicar mejor el tiempo restante en el ciclo.
-  El tiempo real requerido para un ciclo puede diferir del estimado en la pantalla dependiendo de la presión y la temperatura del agua, el detergente y la ropa.
9. Antes de que la lavadora comience a llenarse, se escuchará una serie de sonidos semejantes a un "clic" para controlar la traba de la puerta y que se efectúe un drenaje rápido.
- 
- Cuando finaliza el ciclo, la luz de la Traba de la puerta se apaga y la palabra "End" (Fin) aparece en la pantalla.
  - NO intente abrir la puerta hasta que la luz de la traba de la puerta se haya apagado. Para agregar una prenda que se haya olvidado, consulte la sección "Cómo cargar la lavadora". (página 19)
  - Cuando reinicie la lavadora después de una pausa, deberá esperar hasta 15 segundos antes de que el ciclo continúe.
  - Si presiona Power (Encendido), se cancelará el ciclo y la lavadora se detendrá.
  - Las luces del indicador Wash (Lavado), Rinse (Enjuague) y Spin (Centrifugado) se iluminan durante estas fases del ciclo.



No coloque ningún objeto en la parte superior de la lavadora cuando está en funcionamiento.

# lavado de una carga de ropa

## DESCRIPCIÓN GENERAL DEL PANEL DE CONTROL

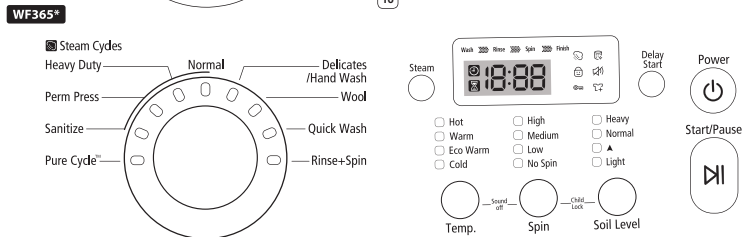
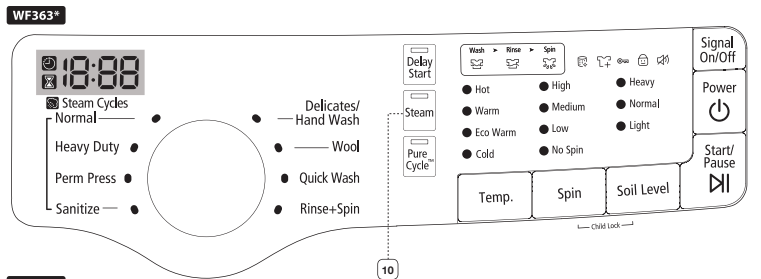
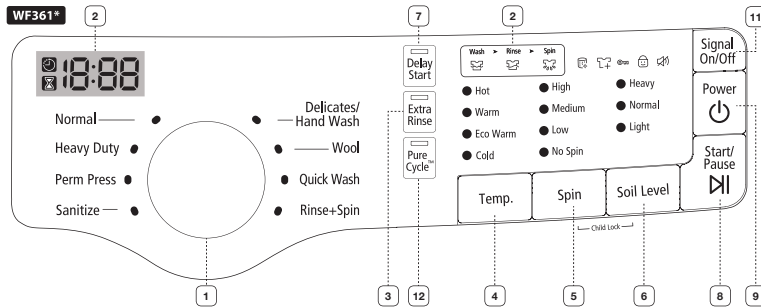

### 1 Selector de ciclos

Seleccione el ciclo apropiado para el tipo de carga.

Esto determinará el patrón de giro y la velocidad de centrifugado del ciclo.

**Normal:** Para la mayor parte de telas, incluido algodón, lino y prendas moderadamente sucias.

**Heavy Duty (Potencia extra):** Para telas resistentes que no destiñen y prendas muy sucias.

**Perm Press (Plancha permanente):** Para telas sintéticas que no necesitan planchado y prendas ligeramente a moderadamente sucias.

Para minimizar la formación de arrugas de la ropa, seleccione el ciclo Perm Press (Plancha permanente).

**Sanitize (Esterilizar):** Para prendas muy sucias y que no destiñen. Este ciclo calienta el agua a 150 °F para eliminar las bacterias.

Si selecciona Pause (Pausa) durante la fase de calentamiento del ciclo Sanitize (Esterilizar), la puerta de la lavadora permanecerá trabada por su seguridad.

**Pure Cycle™:** Úselo para limpiar el tambor. Limpia la suciedad y las bacterias del tambor. Se recomienda el uso regular (después de 40 lavados). No es necesario detergente ni blanqueador. (WF365\*)

	<p><b>Delicates (Ropa delicada)/Hand Wash (Lavado a mano):</b> Para telas finas, brassieres, lencería de seda y otras telas para ser lavadas a mano únicamente. Para obtener mejores resultados, use detergente líquido.</p> <p><b>Wool (Lana):</b> Para lana que se pueda lavar en lavadora. Las cargas deben tener un peso inferior a las 8 lb. Para obtener los mejores resultados se recomiendan cargas de 4,4 lb o menos.</p> <ul style="list-style-type: none"> <li>El ciclo Lana lava la ropa moviendo el tambor horizontalmente para mantener las características de las fibras de lana y no dañar la ropa. Se detiene durante algún tiempo para permitir que la ropa se remoje. Esta pausa en el ciclo de lana es normal.</li> <li>Se aconseja utilizar detergente neutro para no dañar la ropa y mejorar el lavado.</li> </ul> <p><b>Quick Wash (Lavado Rápido):</b> Para prendas ligeramente sucias que se necesitan con urgencia.</p> <p><b>Rinse + Spin (Enjuague + Centrifugado):</b> Úselo para cargas que necesitan únicamente enjuague o para agregar a la carga suavizante de telas que se añade durante el enjuague.</p>
2	<p><b>Pantalla gráfica digital</b></p> <p>Muestra el tiempo restante del ciclo, toda la información del ciclo y los mensajes de error.</p>
3	<p><b>Botón Enjuague extra (WF361*)</b></p> <p>Agregue un enjuague adicional al final del ciclo para remover los aditivos y perfumes del lavado con mayor eficacia.</p>
4	<p><b>Botón de selección Temperatura</b></p> <p>Presione el botón Temp. (Temperatura) repetidamente para rotar entre las distintas opciones disponibles de temperatura del agua.</p> <p><b>Hot (Caliente):</b> Ropa blanca y prendas muy sucias que no destiñen.</p> <p><b>Warm (Tibia):</b> Prendas que no destiñen. Cuando se selecciona enjuagar a temperatura cálida, sólo el enjuague del final tendrá temperatura cálida.</p> <p>Los demás enjuagues se efectuarán con agua fría para preservar la energía.</p> <p><b>Eco Warm (Lavado ecológico cálido):</b> Prendas moderadamente sucias, que no destiñen; la mayoría de las prendas sin arrugas.</p> <p><b>Cold (Fría):</b> Prendas de colores vivos, ligeramente sucias.</p>
5	<p><b>Botón de selección Centrifugado</b></p> <p>Presione repetidamente el botón Spin (Centrifugado) para rotar entre las distintas opciones de velocidad de centrifugado.</p> <p><b>High (Alto):</b> Use para la ropa interior, las camisetas, los jeans y los algodones resistentes.</p> <p><b>Medium (Medio):</b> Use para los jeans, las prendas sin arrugas o que no necesitan planchado y las telas sintéticas.</p> <p><b>Low (Bajo):</b> Use para prendas delicadas que necesitan centrifugado a velocidad lenta.</p> <p><b>No Spin (Sin centrifugado):</b> Drena la lavadora sin centrifugar. Use para prendas extremadamente delicadas que no puedan tolerar el centrifugado.</p> <p><b>Spin Only (Sólo centrifugado):</b> Sólo se ejecuta el ciclo de centrifugado.</p>
6	<p><b>Botón de selección Nivel suciedad</b></p> <p>Presione el botón Soil Level (Nivel suciedad) para seleccionar el nivel de suciedad y el tiempo de lavado.</p> <p><b>Heavy (Muy sucia):</b> Para prendas muy sucias.</p> <p><b>Normal (Normal):</b> Para prendas moderadamente sucias. Esta opción es la mejor para la mayoría de las cargas.</p> <p>▲ - WF365*</p> <p><b>Light (Ligeramente sucia):</b> Para prendas ligeramente sucias.</p>
7	<p><b>Botón Inicio retardado</b></p> <p>Cualquier ciclo puede retardarse hasta 19 horas en incrementos de una hora. La hora en pantalla indica el tiempo en el cual comenzará el lavado.</p>
8	<p><b>Botón de selección Inicio/Pausa</b></p> <p>Presiónelo para detener y reiniciar los programas.</p>
9	<p><b>Botón Encendido</b></p> <p>Presiónelo una vez para encender la lavadora. Vuelva a presionarlo para apagar la lavadora. Si la lavadora permanece encendida durante más de 10 minutos sin que se toque ninguno de los botones, se apagará automáticamente.</p>
10	<p><b>Botón Vapor (WF363*, WF365*)</b></p> <p>Presione este botón para usar la función de limpieza al vapor.</p> <p>El lavado con vapor se encuentra disponible para los ciclos Normal, Heavy Duty (Potencia extra), Perm Press (Plancha permanente), Sanitize (Esterilizar). Para prendas muy sucias y que no destiñen, el lavado al vapor mejora los tratamientos para eliminar manchas y emplea menos agua en cada ciclo (consulte la página 23).</p>
11	<p><b>Botón de selección Señal (WF361*, WF363*)</b></p> <p>Presione el botón Signal (Señal) para encender o apagar la señal.</p>
12	<p><b>Botón Pure Cycle™ (WF361*, WF365*)</b></p> <p>Úselo para limpiar el tambor. Limpia la suciedad y bacterias del tambor. Se recomienda el uso regular (después de 40 lavados). No es necesario detergente ni blanqueador. (véase la página 29)</p>

# lavado de una carga de ropa

## Seguro para niños

La función Seguro para niños evita que los niños jueguen con la lavadora.

### Activación de la función Seguro para niños

Mantenga presionados simultáneamente los botones **Spin (Centrifugado)** y **Soil Level (Nivel suciedad)** durante aproximadamente 3 segundos.

- Cuando se activa la función Seguro para niños, la puerta se bloquea y se enciende la lámpara "Seguro para niños [🔒]".
- Si se presiona el botón **Start/Pause (Inicio/Pausa)** después de activar la función de Seguro para niños, no funciona ningún botón, excepto **Power (Encendido)**.
- Si se presiona un botón cuando los botones están bloqueados, la lámpara de "Seguro para niños [🔒]" parpadea.

### Pausa en la función Seguro para niños

Cuando la puerta está bloqueada o los botones están bloqueados por la función Seguro para niños, puede hacer una pausa en la función de seguro para niños durante 1 minuto al mantener presionados simultáneamente los botones **Spin (Centrifugado)** y **Soil Level (Nivel suciedad)** durante aproximadamente 3 segundos.

- Si pone en pausa el modo de Seguro para niños, el bloqueo de la puerta se libera durante 1 minuto para comodidad del usuario. Durante este tiempo, la lámpara de "Seguro para niños [🔒]" parpadea.
- Si se abre la puerta transcurrido el minuto, suena una alarma durante 2 minutos.
- Si se cierra la puerta antes de transcurrir los 2 minutos, ésta se bloquea y la función Seguro para niños se reactiva. Si se cierra la puerta después de transcurrir los 2 minutos, ésta no se bloquea automáticamente y la alarma no suena.

### Desactivación de la función Seguro para niños

Mantenga presionados simultáneamente los botones **Spin (Centrifugado)** y **Soil Level (Nivel suciedad)** durante aproximadamente 6 segundos.

- Si se desactiva la función Seguro para niños, la puerta se desbloquea y la lámpara de "Seguro para niños [🔒]" se apaga.



- La función Seguro para niños impide que los niños o las personas discapacitadas pongan en funcionamiento la lavadora accidentalmente y se lesionen.
- Si un niño entra a la lavadora, puede quedar atrapado y asfixiarse.



- Una vez activada la función Seguro para niños, ésta continúa funcionando aunque la lavadora esté apagada.
- Abrir la puerta por la fuerza puede dañar el producto o causar lesiones personales.



- Para agregar ropa cuando la función Seguro para niños está activada, primero se debe poner en pausa o desactivar dicha función.



- Si desea abrir la puerta de la lavadora cuando la función Seguro para niños está activada:
  - Ponga en pausa o desactive la función Seguro para niños.

## Sólo centrifugado

Si presiona el botón **Power (Encendido)** y luego mantiene presionado el botón **Spin (Centrifugado)** durante 2 segundos, se indica el tiempo de centrifugado en la pantalla.

Luego vuelva a presionar el botón **Spin (Centrifugado)** hasta que se seleccione el nivel de centrifugado requerido y presione el botón **Start/Pause (Inicio/Pausa)**.



Antes de pulsar el botón Spin Only (Sólo centrifugado) para utilizar esta función, puede seleccionar un ciclo con el Selector de ciclos. Si ya ha seleccionado un ciclo, sólo puede seleccionar el nivel de centrifugado correspondiente al ciclo seleccionado.

## Más prendas

Puede agregar o retirar prendas incluso después de que haya comenzado el lavado, siempre y cuando esté encendida la luz de "Más prendas ". Al presionar el botón **Start/Pause (Inicio/Pausa)** se destraba la puerta, salvo que el agua esté demasiado caliente o que no haya mucha agua en la lavadora. Si puede destrabar la puerta y desea continuar el ciclo de lavado, cierre la puerta y presione el botón **Start/Pause (Inicio/Pausa)**.

## USO DEL LAVADO A VAPOR (WF363\*, WF365\*)

Si selecciona el lavado a vapor, el vapor actúa en el momento más efectivo para la cantidad de ropa detectada y así maximiza el efecto del vapor al aumentar la temperatura de lavado, mejora el efecto remojo y mejora el desempeño del lavado.

1. Cargue la lavadora.
2. Presione el botón **Power (Encendido)**.
3. Active el Selector de ciclos y seleccione un ciclo de vapor.
4. Presione el botón **Steam (Vapor)**.
5. Vierta detergente en la bandeja del dosificador para el lavado y vierta suavizante de telas hasta la línea marcada.
6. Presione el botón **Start/Pause (Inicio/Pausa)**

La lavadora selecciona automáticamente las condiciones de lavado óptimas al detectar el peso de la ropa



El vapor puede no ser necesariamente visible durante los ciclos de vapor. Es posible que el vapor no esté presente en todo el ciclo de lavado al vapor.

# lavado de una carga de ropa

## USO DEL DETERGENTE

La lavadora fue diseñada para usar detergentes de alta eficacia (HE, por su sigla en inglés).

- Para obtener un lavado de óptima calidad, use detergentes de alta eficacia, por ejemplo: Tide HE, Wisk HE, Cheer HE o Gain HE\*. Los detergentes de alta eficacia contienen supresores de la espuma que reducen o eliminan la espuma. Cuando se produce menos espuma, la carga se mueve con mayor eficacia y el lavado se maximiza.



 NO se recomienda un detergente convencional. Use únicamente detergentes de alta eficacia.

 Reducir la cantidad de detergente puede reducir la calidad del lavado. Es importante tratar las manchas previamente, clasificar las prendas con cuidado por color y nivel de suciedad, y evitar sobrecargar la lavadora.

\* Los nombres de las marcas son marcas comerciales de sus respectivos fabricantes.

## FUNCIONES

### Dosificador automático

La lavadora cuenta con compartimentos separados para dosificar el detergente y el blanqueador con protección para ropa de color, el blanqueador que contenga cloro y el suavizante de telas. Coloque todos los aditivos de lavado en su compartimiento respectivo antes de poner en funcionamiento la lavadora.

El dosificador automático SIEMPRE DEBE estar en su sitio antes de poner en funcionamiento la lavadora.



- NO abra el dosificador automático cuando la lavadora está en funcionamiento.
- Cuando vierta detergente nunca sobrepase las recomendaciones del fabricante de la lavadora.
- Este compartimiento contiene el detergente líquido durante el ciclo de lavado principal, que se vierte a la carga al inicio del ciclo.



Cuando utilice detergente en polvo, quite el compartimiento del detergente líquido del cajón para detergente. La lavadora no dosifica detergente en polvo desde el compartimiento para el detergente líquido.

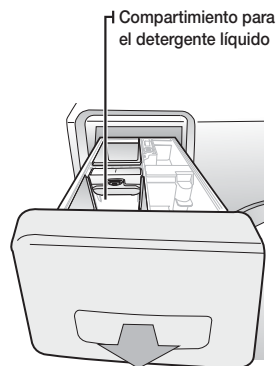

### Compartimiento para el detergente

1. Vierta la cantidad recomendada de detergente para ropa directamente en el compartimiento para el detergente antes de encender la lavadora.
2. Si se usa blanqueador con protección para ropa de color, debe agregarse con el detergente en el compartimiento para el detergente.



Cuando agregue blanqueador con protección para ropa de color junto con el detergente, lo mejor es que ambos productos tengan la misma consistencia: en polvo o líquido.



### Compartimiento para el blanqueador

(Sólo blanqueador líquido que contenga cloro)

1. Agregue blanqueador que contenga cloro en el compartimiento para el blanqueador.  
NO exceda la línea MAX FILL (Llenado máximo).
2. Evite salpicar o rebasar el compartimiento.
3. La lavadora dosificará automáticamente el blanqueador dentro del tambor en el momento apropiado.
4. El dosificador diluye automáticamente el blanqueador líquido que contenga cloro antes de que llegue a la carga para lavar.



- Nunca vierta el blanqueador líquido que contenga cloro sin diluir directamente sobre la carga o dentro del tambor. Se trata de un químico potente y puede ser perjudicial para la tela, por ejemplo desgastando las fibras o causando decoloración, si no se usa correctamente.
- Se puede agregar al tambor un potenciador de lavado o blanqueador con protección para ropa de color antes de cargar la ropa.
- No cargue la ropa en el tambor hasta después de comprobar que el potenciador de lavado o el blanqueador con protección para ropa de color ha penetrado completamente en el orificio del tambor.
- Para utilizar detergente en polvo y potenciador de lavado o blanqueador con protección para ropa de color al mismo tiempo, es más eficaz ponerlos juntos en el tambor antes de agregar la ropa. Cuando utilice detergente en polvo, no se olvide de quitar el detergente líquido del compartimiento.

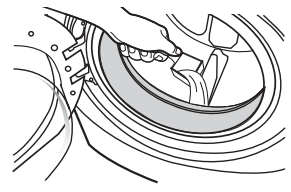
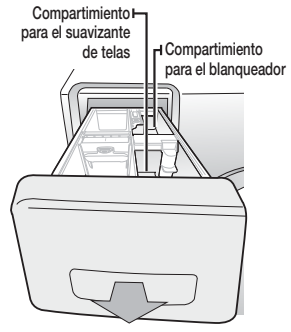

### Compartimiento para el suavizante de telas

1. Vierta la cantidad recomendada de suavizante líquido para telas en el compartimiento para el suavizante.  
Para cargas más pequeñas, use menos del contenido de una tapa.
2. El dosificador libera automáticamente el suavizante de telas líquido en el momento correcto durante el ciclo de enjuague.



- Use el compartimiento para el suavizante SÓLO para suavizantes de telas líquidos.
- Si el suavizante es altamente concentrado (denso), puede permanecer en el compartimiento para el suavizante de telas después que se ha completado el ciclo. Si utiliza un suavizante altamente concentrado, deberá diluirlo en agua. A continuación, agregue el suavizante diluido hasta que alcance la línea MAX FILL (Llenado máximo) del compartimiento.
- NO use un dosificador Downy Ball\* en el compartimiento para el suavizante de telas de esta lavadora. No agregará el suavizante de telas en el momento correcto. Use el compartimiento para el detergente.
- No utilice suavizantes líquidos que sean demasiado pegajosos ya que es posible que no se mezclen bien con el agua.
- \* Los nombres de las marcas son marcas comerciales de sus respectivos fabricantes.

# limpieza y mantenimiento de su lavadora

Mantener su lavadora limpia mejora su desempeño, la protege contra reparaciones innecesarias y prolonga su vida útil.

## LIMPIEZA DEL EXTERIOR

Cierre las llaves de agua después de finalizar el lavado del día.

Esto cerrará el suministro de agua a la lavadora y evitará la improbable posibilidad de que se produzcan daños a causa del derrame de agua. Deje la puerta abierta para permitir que el interior de la lavadora se seque.

Use un paño suave para limpiar todo el detergente, el blanqueador u otros derrames a medida que ocurran.

Limpie lo siguiente tal como se recomienda:

Panel de control: limpie con un paño suave y húmedo. No use polvos abrasivos ni paños de limpieza. No rocíe el panel directamente con limpiadores en aerosol.

Gabinete: lave con agua y jabón.

## LIMPIEZA DEL INTERIOR

Limpie el interior de la lavadora periódicamente para eliminar todo vestigio de suciedad, polvo, olor, moho, hongos o bacterias que pueda permanecer en la lavadora como consecuencia del lavado de ropa.

El incumplimiento de estas instrucciones puede dar como resultado situaciones poco satisfactorias, tales como olor y/o manchas permanentes en la lavadora o en las prendas.

Se pueden retirar los depósitos de agua dura si fuera necesario. Use un limpiador con el rótulo "Washer safe" (Seguro para lavadoras).

## LIMPIEZA DE LOS DOSIFICADORES

Posiblemente, el dosificador automático necesite una limpieza periódica para eliminar la acumulación de aditivos del lavado.

1. Extraiga el recipiente para el detergente líquido del compartimiento del detergente.
2. Retire la tapa del sifón de los compartimientos para el suavizante de telas y el blanqueador.
3. Lave todas las partes con agua corriente.
4. Limpie el hueco del dosificador con un cepillo suave.
5. Vuelva a colocar la tapa del sifón y ajústela con firmeza.
6. Introduzca de nuevo el dosificador en su sitio.
7. Ejecute un ciclo de Rinse + Spin (Enjuague + Centrifugado) sin ninguna carga en la lavadora.

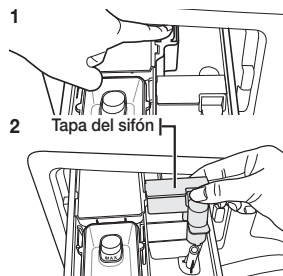

## CÓMO GUARDAR LA LAVADORA

Las lavadoras se pueden dañar si no se extrae el agua de las mangueras y de los componentes internos antes de guardarla. Para preparar la lavadora para almacenarla siga estos pasos:

1. Seleccione el ciclo **Quick Wash (Lavado Rápido)** y agregue blanqueador al dosificador automático. Ejecute ese ciclo en la lavadora sin carga.
2. Cierre las llaves de agua y desconecte las mangueras de entrada.
3. Desenchufe la lavadora del tomacorriente y deje la puerta de la lavadora abierta para que circule aire por el tambor.



Si su lavadora ha estado almacenada en un lugar con temperaturas por debajo del punto de congelación, deje transcurrir un tiempo para que los restos de agua se derritan antes de usarla.

## LIMPIEZA DEL FILTRO DE RESIDUOS

Recomendamos limpiar el filtro de residuos cuando el agua no drena correctamente o cuando aparece en el display el mensaje de error "nd".

1. Abra la tapa del filtro presionando y tirando de la manija con el dedo.



2. Sosteniendo la tapa del drenaje, tire del tubo de drenaje que está conectado al gancho guía en el frente. No tire del tubo de drenaje con demasiada fuerza.
3. Coloque un recipiente debajo de la lavadora para recuperar cualquier agua restante. Sostenga el tubo de drenaje con una mano y con la otra gire el tapón de drenaje hacia la izquierda y sepárelo.
4. Drene el resto de agua por completo.

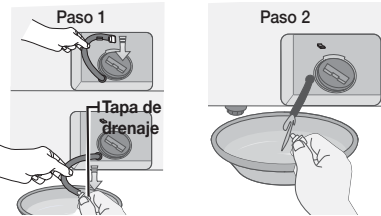

5. Gire el tapón del filtro de residuos hacia la izquierda y saque el tapón y el conjunto del filtro de residuos de la lavadora.



6. Limpie la suciedad u otros materiales que hubieran quedado en el filtro de residuos. Asegúrese de que no esté bloqueada la bomba de drenaje ubicada detrás del filtro de residuos.



7. Una vez realizada la limpieza del filtro, inserte de nuevo el tapón y el conjunto del filtro de residuos en la lavadora. Gire el tapón del filtro de residuos en el sentido de las agujas del reloj hasta que el indicador del tapón del filtro de residuos se sitúe en la posición de las 12 horas; el indicador debe apuntar a la lavadora.
8. Vuelva a montar el tapón del desagüe de emergencia en el tubo de drenaje y cuelgue el tubo en el gancho guía.
9. Vuelva a instalar la tapa del filtro.

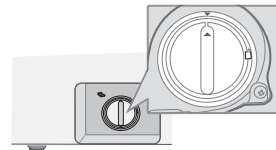

# limpieza y mantenimiento de su lavadora

## LIMPIEZA DEL SELLO/FUELLE DE LA PUERTA

1. Abra la puerta de la lavadora y saque la ropa o cualquier otro objeto.
2. Inspeccione el sello/fuelle de color gris entre la apertura de la puerta y la canasta para buscar zonas manchadas. Hale el sello/fuelle para inspeccionar todas las áreas debajo del sello/fuelle y comprobar si hay objetos extraños.

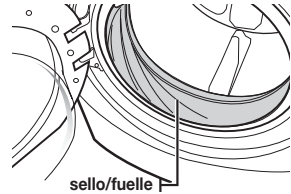

3. Si encuentra zonas sucias, límpielas utilizando el siguiente procedimiento:
  - a) Mezcle una solución diluida de  $\frac{3}{4}$  de taza (177 mL) de blanqueador líquido que contenga cloro y 1 gal. (3,8 L) de agua corriente tibia.
  - b) Limpie el área del sello/fuelle con esta solución mediante un paño húmedo.
  - c) Deje reposar durante 5 minutos.
  - d) Limpie meticulosamente el área con un paño seco y deje la puerta abierta para que se seque el interior de la lavadora.



### IMPORTANTE:

- Póngase guantes de goma cuando vaya a realizar una limpieza prolongada.
- Consulte las instrucciones del fabricante del blanqueador para un uso adecuado.

## MANTENIMIENTO DE LA CUBIERTA SUPERIOR Y DEL MARCO FRONTAL

No coloque objetos pesados ni afilados ni tampoco el paquete de detergente sobre la lavadora. Manténgalos apartados sobre el pedestal o en una caja de almacenaje, que puede adquirir por separado.



Los objetos pueden rayar o dañar la cubierta superior o caerse de la lavadora.



Ya que toda la lavadora tiene un acabado brillante, la superficie se puede rayar o dañar fácilmente. Evite rayar o dañar la superficie cuando use la lavadora.

## PURE CYCLE™

Pure Cycle es un programa de autolimpieza que elimina el moho del interior de la lavadora.

1. Presione el botón **Power (Encendido)**.
2. Presione el botón **Pure Cycle™**.  
Una vez presionado el botón Pure Cycle, la única función que se puede configurar es Delay Start (Inicio Retardado).



### Modelos WF365\*

Seleccione el ciclo **Pure Cycle™**, girando el selector de ciclos.

3. Presione el botón **Start/Pause (Inicio/Pausa)**. Se inicia el ciclo Pure Cycle.

### La función alarma automática de Pure Cycle

- Si se ilumina el botón **"Pure Cycle™"** después de un lavado, indica que es necesaria la limpieza de la tina (tambor). En este caso, retire la ropa de la lavadora, presione el botón de encendido y limpie el tambor activando el programa Pure Cycle.
- Si no se ejecuta Pure Cycle, se apaga el indicador de **"Pure Cycle™"**. No obstante, el indicador de **"Pure Cycle™"** se encenderá nuevamente después de dos lavados. No ejecutar Pure Cycle en este momento no causará ningún problema en la lavadora.
- Si bien, por lo general, la alarma automática de Pure Cycle aparece una vez por mes aproximadamente, la frecuencia puede variar dependiendo de la cantidad de veces que se utilice la lavadora.

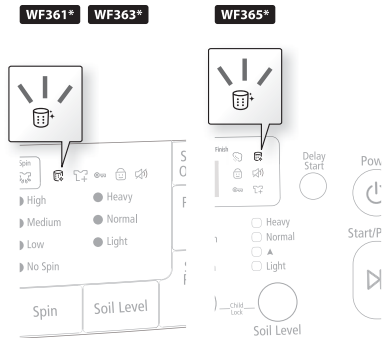
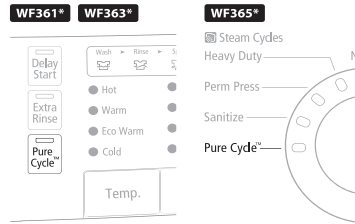

# solución de problemas y códigos de información

## CONTROLE ESTAS SOLUCIONES SI SU LAVADORA...

PROBLEMA	SOLUCIÓN
No enciende...	<ul style="list-style-type: none"> <li>• Asegúrese de que la puerta esté bien cerrada.</li> <li>• Verifique que la lavadora esté enchufada.</li> <li>• Verifique que las llaves de agua estén abiertas.</li> <li>• Asegúrese de presionar el botón Start/Pausa (Inicio/Pausa) para encender la lavadora.</li> <li>• Asegúrese de que la función Seguro para niños no esté activada. Consulte la página 22.</li> <li>• Antes de comenzar a llenarse, la lavadora producirá una serie de sonidos semejantes a un "clic" que indican que controla la traba de la puerta y efectúa un drenaje rápido.</li> <li>• Controle el fusible o reinicie el disyuntor.</li> </ul>
No tiene agua o no tiene suficiente agua.	<ul style="list-style-type: none"> <li>• Abra las dos llaves completamente.</li> <li>• Asegúrese de que la puerta esté bien cerrada.</li> <li>• Enderece las mangueras de entrada de agua.</li> <li>• Posiblemente los filtros de las mangueras estén tapados. Desconecte las mangueras y limpie los filtros.</li> <li>• Abra y cierre la puerta y, a continuación, presione el botón Inicio/Pausa.</li> </ul>
Tiene restos de detergente en el dosificador automático después de que ha finalizado el ciclo de lavado.	<ul style="list-style-type: none"> <li>• Asegúrese de que la lavadora funcione con suficiente presión de agua.</li> <li>• Asegúrese de que el disco selector de detergente se encuentre en la posición superior cuando usa detergente en polvo.</li> </ul>
Vibra o hace demasiado ruido.	<ul style="list-style-type: none"> <li>• Compruebe que la lavadora esté ubicada sobre una superficie nivelada. Si la superficie no está nivelada, ajuste las patas de la lavadora para nivelar la máquina.</li> <li>• Asegúrese de que se hayan retirado los tornillos de transporte.</li> <li>• Asegúrese de que la lavadora no toque ningún otro objeto.</li> <li>• Verifique que la carga de ropa sea equilibrada.</li> </ul>
Se detiene.	<ul style="list-style-type: none"> <li>• Enchufe el cable de alimentación a un tomacorriente que funcione.</li> <li>• Controle el fusible o reinicie el disyuntor.</li> <li>• Cierre la puerta y presione el botón Inicio/Pausa para hacer funcionar la lavadora. Por su seguridad, la lavadora no lavará ni centrifugará salvo que la puerta esté cerrada.</li> <li>• Antes de comenzar a llenarse, la lavadora producirá una serie de sonidos semejantes a un "clic" que indican que controla la traba de la puerta y efectúa un drenaje rápido.</li> <li>• Se puede producir una pausa o un período de remojo en el ciclo. Espere hasta que comience a funcionar.</li> <li>• Controle que los filtros de las mangueras de entrada a la altura de las llaves no presenten obstrucciones. Limpie los filtros periódicamente.</li> </ul>

## CONTROLE ESTAS SOLUCIONES SI SU LAVADORA...

PROBLEMA	SOLUCIÓN
Se llena con agua a una temperatura incorrecta.	<ul style="list-style-type: none"> <li>Abra las dos llaves completamente.</li> <li>Asegúrese de que la selección de temperatura sea la correcta.</li> <li>Asegúrese de que las mangueras estén conectadas a las llaves correctas. Purgue las cañerías.</li> <li>Controle el calentador de agua. Debería estar configurado para proveer agua caliente en la salida de agua a una temperatura mínima de 120 °F (49 °C). Asimismo, verifique la capacidad del calentador de agua y la velocidad de recuperación.</li> <li>Desconecte las mangueras y limpie los filtros. Posiblemente, los filtros de las mangueras estén tapados.</li> <li>A medida que la lavadora se llena, la temperatura del agua puede variar debido a que la función automática de control de la temperatura controla la temperatura del agua que ingresa. Esto es normal.</li> <li>Mientras la lavadora se llena, es posible que observe que por el dosificador pasa sólo agua caliente y/o sólo agua fría cuando se seleccionan las temperaturas de lavado fría o tibia. Esta es una función normal que cumple el control de temperatura automático dado que la lavadora determina la temperatura del agua.</li> </ul>
Tiene la puerta trabada o no se abre.	<ul style="list-style-type: none"> <li>Presione el botón Inicio/Pausa para detener la lavadora.</li> <li>La puerta de la lavadora permanecerá trabada durante la fase de calentamiento del ciclo Sanitize (Desinfección).</li> <li>Puede llevar algunos minutos que el mecanismo de cierre de la puerta se desconecte.</li> </ul>
No drena y/o no centrifuga.	<ul style="list-style-type: none"> <li>Controle el fusible o reinicie el disyuntor.</li> <li>Enderece las mangueras de drenaje. Elimine las mangueras enroscadas. Si existe alguna restricción en cuanto al drenaje, comuníquese con el servicio técnico.</li> <li>Cierre la puerta y presione el botón Inicio/Pausa. Por su seguridad, la lavadora no girará ni centrifugará salvo que la puerta esté cerrada.</li> <li>Compruebe que el filtro de residuos no esté obstruido.</li> </ul>
Deja la carga demasiado húmeda al finalizar el ciclo.	<ul style="list-style-type: none"> <li>Use la velocidad de centrifugado Alta o Muy alta.</li> <li>Use un detergente de alta eficacia para reducir la formación de espuma en exceso.</li> <li>La carga es demasiado pequeña. Las cargas muy pequeñas (una o dos prendas) se pueden desequilibrar y no centrifugarse en absoluto.</li> </ul>
Pierde agua.	<ul style="list-style-type: none"> <li>Asegúrese de que la puerta esté bien cerrada.</li> <li>Asegúrese de que todas las conexiones de las mangueras estén ajustadas.</li> <li>Asegúrese de que el extremo de la manguera de drenaje esté correctamente conectado y asegurado al sistema de drenaje.</li> <li>Evite sobrecargar la lavadora.</li> <li>Use un detergente de alta eficacia para evitar la formación de espuma en exceso.</li> </ul>
Tiene espuma en exceso.	<ul style="list-style-type: none"> <li>Use un detergente de alta eficacia para evitar la formación de espuma en exceso.</li> <li>Reduzca la cantidad de detergente para el agua blanda, las cargas ligeramente sucias o pequeñas.</li> <li>Asegúrese de utilizar un detergente HE.</li> </ul>
Parece que hay una cantidad insuficiente de agua.	<ul style="list-style-type: none"> <li>La lavadora de carga frontal proporciona un desempeño máximo con poca cantidad de agua.</li> <li>Puede parecer que hay poca cantidad de agua porque el suministro de agua no se ha completado al iniciar el lavado.</li> <li>Ya que el tiempo de suministro de agua puede diferir según el tipo de colada, la cantidad de agua puede parecer pequeña.</li> <li>Dado que el agua se suministra desde la parte inferior del tambor y la ropa absorbe el agua suministrada, la cantidad de agua puede parecer pequeña.</li> </ul>
Tiene olor.	<ul style="list-style-type: none"> <li>El exceso de espuma acumulada en los rincones puede causar malos olores.</li> <li>Realice ciclos de limpieza para desinfectar la máquina periódicamente. (Silver Care o Sanitize Cycle o Pure Cycle)</li> <li>Limpie el sello de la puerta (Diafragma).</li> <li>Seque el interior de la lavadora una vez que finalice el ciclo completo.</li> </ul>

# solución de problemas y códigos de información

## CÓDIGOS DE INFORMACIÓN

Pueden aparecer códigos de información para ayudarle a comprender mejor qué ocurre con la lavadora.

SÍMBOLO DEL CÓDIGO	SIGNIFICADO	SOLUCIÓN
dc	Un desequilibrio en la carga impidió que la lavadora centrifugara.	Redistribuya la carga y presione el botón Start/Pause (Inicio/Pausa).
d5	La puerta está abierta cuando la lavadora está en funcionamiento.	Cierre la puerta firmemente y reinicie el ciclo. Si el código vuelve a aparecer, comuníquese con el servicio técnico.
FL	No se logra cerrar la puerta de la lavadora.	Cierre la puerta firmemente y reinicie el ciclo. Si el código vuelve a aparecer, comuníquese con el servicio técnico.
H-	Problema con el control de la temperatura del agua. (Problema con el control del calentador.)	Comuníquese con el servicio técnico.
LE	La lavadora intentó llenarse pero no alcanzó el nivel de agua adecuado.	Comuníquese con el servicio técnico.
LO	La puerta no se destraba.	Asegúrese de que la puerta esté bien cerrada. Presione el botón Power (Encendido) para apagar la lavadora y, a continuación, vuélvala a encender. Si el código vuelve a aparecer, comuníquese con el servicio técnico.
3E	El motor no funciona correctamente.	Reinicie el ciclo presionando el botón Start/Pause (Inicio/Pausa). Si el código vuelve a aparecer, comuníquese con el servicio técnico.
nd	La lavadora no está drenando. También puede significar que la unidad percibe una pequeña obstrucción mientras drena.	<b>En primer lugar, limpie el filtro de drenaje.</b> A continuación, haga lo siguiente. 1) Apague la unidad y vuélvala a encender. 2) Seleccione sólo el ciclo Spin (Centrifugado). 3) Presione Start/Pause (Inicio/Pausa) para que el agua drene. Limpie el filtro de residuos. Si no dreña, comuníquese con el servicio al cliente.





































SÍMBOLO DEL CÓDIGO	SIGNIFICADO	SOLUCIÓN
nF	La lavadora intentó llenarse pero no lo logró.	Asegúrese de que las llaves de agua estén completamente abiertas. Controle que no haya mangueras enroscadas. Controle los filtros interiores de las mangueras de carga. Si utiliza un dispositivo de seguridad contra inundación, retírelo y conecte la manguera del agua directamente en la unidad.
	Verifique si la manguera de suministro de agua caliente está conectada.	Se debe conectar la manguera de suministro de agua caliente ya que si la temperatura del agua fría es inferior a 59 SDgrF la función de control automático de la temperatura (A.T.C) suministra agua caliente.
nFI	La conexión de la manguera de agua caliente/fría no es correcta.	Conecte la manguera de agua caliente/fría correctamente.
PF	El servicio eléctrico se interrumpió cuando la lavadora estaba en funcionamiento.	Reinicie el ciclo presionando el botón Start/Pause (Inicio/Pausa).
OE	Agua detectada por encima del nivel de agua de seguridad.	Comuníquese con el servicio técnico.
E2	Tecla atascada.	Comuníquese con el servicio técnico.
LE	Problema con el sensor de la velocidad del motor.	Reinicie el ciclo. Si el código vuelve a aparecer, comuníquese con el servicio técnico.
EE	Problema con el sensor de temperatura.	Reinicie el ciclo. Si el código vuelve a aparecer, comuníquese con el servicio técnico.
ZE	Se detectó alto/bajo voltaje.	Reinicie el ciclo. Si el código vuelve a aparecer, comuníquese con el servicio técnico.
SUD	Se detectó demasiada espuma durante la sesión de lavado. La unidad ingresará en estado de espera hasta que disminuya la espuma. A continuación, la unidad reanudará el funcionamiento. Cuando termine el lavado, por su parte, los códigos End y Sd se iluminarán.	Como prevención, reduzca la cantidad de detergente.

Para los códigos que no figuran más arriba, llame al 1-800-726-7864 (1-800-SAMSUNG).

# apéndice

## TABLA DE INDICACIONES SOBRE LA TELA

Los siguientes símbolos ofrecen indicaciones acerca de las prendas. La etiqueta de indicaciones de la prenda incluye símbolos para lavado, blanqueado, secado y planchado, o limpieza a seco cuando sea necesaria. El uso de símbolos garantiza la consistencia entre los fabricantes textiles de artículos nacionales e importados. Siga las indicaciones de la etiqueta para prolongar la vida útil de la prenda y reducir los problemas del lavado.

Ciclo de lavado		Instrucciones especiales		Símbolos de advertencia para el lavado	
	Normal		Secar colgado/tender		No lavar
	Plancha permanente / Antiarrugas / Control de arrugas		Colgar para que escurra		No retorcer
	Prendas suaves / delicadas		Secar en posición horizontal		No usar blanqueador
	Delicada/Lavado a mano	<b>Secado con calor</b>			No secar en secadora
<b>Temperatura del agua**</b>			Alto		Sin vapor (agregado a la plancha)
	Caliente		Medio		No planchar
	Tibia		Baja	<b>Limpiar en seco</b>	
	Fría		Cualquier calor		Limpiar en seco
<b>Blanqueador</b>			Sin calor / aire		No limpiar en seco
	Cualquier blanqueador (cuando sea necesario)	<b>Temperaturas de secado con plancha o vapor</b>			Secar colgado/tender
	Sólo blanqueador sin cloro (con protección para ropa de color) Blanqueador (cuando sea necesario)		Alto		Colgar para que escurra
	Ciclo de secado en secadora		Medio		Secar en posición horizontal
<b>Normal</b>			Baja		Para lanas que se puedan lavar en lavadora. Las cargas deben tener un peso inferior a las 8 lb.
	Plancha permanente / Antiarrugas / Control de arrugas				
	Prendas suaves / delicadas				

\*\* Los símbolos con punto representan las temperaturas del agua del lavado apropiadas para diversas prendas. El rango de temperatura para Caliente es de 41 °C a 52 °C (105 °F a 125 °F), para Tibia es de 29 °C a 41 °C (de 85 °F a 105 °F) y para Fría es de 16 °C a 29 °C (de 60 °F a 85 °F). (La temperatura del agua del lavado debe alcanzar un mínimo de 16 °C (60 °F) para que se active el detergente y se logre un lavado eficaz). La lavadora no puede garantizar estas temperaturas porque las temperaturas reales del agua que ingresa en la lavadora dependen de la configuración del calentador de agua y de las temperaturas del suministro de agua regional. Por ejemplo, el agua fría que ingresa en las casas de los Estados del Norte durante el invierno puede ser de 4 °C (40 °F), la cual es demasiado fría para que se logre un lavado eficaz. En este caso, será preciso ajustar la temperatura del agua seleccionando la opción de temperatura cálida, agregando algo de agua caliente a la línea MAX FILL (Llenado máximo) o usando la opción de calentamiento de la lavadora, si se dispone de ella.

## AYUDA AL MEDIOAMBIENTE

- Esta lavadora se fabrica con materiales reciclables. Si decide deshacerse de ella, siga la normativa local relacionada con la eliminación de desechos. Corte el cable de alimentación para que el electrodoméstico no pueda conectarse a una fuente de alimentación. Quite la puerta para que los animales y los niños pequeños no puedan quedar atrapados dentro del electrodoméstico.
- No utilice cantidades de detergente mayores a las recomendadas por el fabricante del detergente.
- Utilice productos quitamanchas y blanqueadores antes del ciclo de lavado y sólo cuando sea necesario.
- Ahorre agua y electricidad utilizando la capacidad total de la lavadora (la cantidad exacta depende del programa que se utilice).

## DECLARACIÓN DE CONFORMIDAD

Este aparato cumple con la norma UL2157.

## ESPECIFICACIONES

TIPO	LAVADORA DE CARGA FRONTAL
------	---------------------------

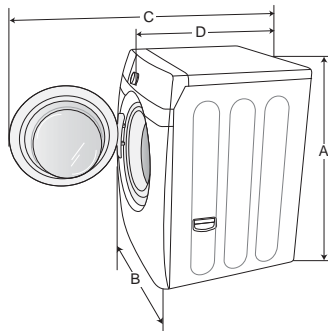

DIMENSIONES	Div	Pulgadas (cm.)	
	A. Altura - General	38.3" (97.4)	
	B. Ancho	27" (68.6)	
	C. Profundidad con la puerta abierta 90°	50.8" (129)	
	D. Profundidad	31.5" (80)	
PRESIÓN DEL AGUA		20-116 psi (137 kPa ~ 800 kPa)	
PESO		174 lbs (79 kg)	
POTENCIA DEL CALENTADOR		900 W	
CONSUMO DE ENERGÍA	LAVADO	120 V	140 W
	LAVADO Y CALENTAMIENTO	120 V	960 W
	CENTRIFUGADO	120 V	430 W
	DRENAJE	120 V	80 W
REVOLUCIÓN DEL CENTRIFUGADO	WF361*, WF363*, WF365*	1100 rpm	

# apéndice

## TABLA DE CICLOS

Use esta tabla para configurar el mejor ciclo y la mejor opción para su lavadora.

Modelo: WF361\*

(● : confi gurado en fábrica, ● : seleccionable)

	FUNCIONES											OPCIONES	
	Temperatura				Centrifugado				Nivel de suciedad			Inicio retardado	Enjuague extra
	H	W	EW	C	H	M	L	NS	H	N	L		
Normal	●	●	●	●	●	●	●	●	●	●	●	●	●
Potencia extra	●	●	●	●	●	●	●	●	●	●	●	●	●
Plancha permanente		●	●	●	●	●	●	●	●	●	●	●	●
Esterilizar	●				●	●	●	●	●	●	●	●	●
Ropa delicada/Lavado a mano		●	●	●			●	●	●	●	●	●	●
Lana		●	●	●			●	●		●		●	
Lavado Rápido	●	●	●	●	●	●	●	●	●	●	●	●	●
Enjuague + Centrifugado				●	●	●	●	●				●	●
Lavado de tambor	●						●					●	

Modelo: WF363\*

(● : confi gurado en fábrica, ● : seleccionable)

	FUNCIONES											OPCIONES	
	Temperatura				Centrifugado				Nivel de suciedad			Inicio retardado	Vapor
	H	W	EW	C	H	M	L	NS	H	N	L		
Normal	●	●	●	●	●	●	●	●	●	●	●	●	●
Potencia extra	●	●	●	●	●	●	●	●	●	●	●	●	●
Plancha permanente		●	●	●	●	●	●	●	●	●	●	●	●
Esterilizar	●				●	●	●	●	●	●	●	●	●
Ropa delicada/Lavado a mano		●	●	●			●	●	●	●	●	●	
Lana		●	●	●			●	●		●		●	
Lavado Rápido	●	●	●	●	●	●	●	●	●	●	●	●	●
Enjuague + Centrifugado				●	●	●	●	●				●	
Lavado de tambor	●						●					●	

Temperatura	Centrifugado	Nivel de suciedad
<b>H:</b> Caliente	<b>H:</b> Alto	<b>H:</b> Muy sucia
<b>W:</b> Tibia	<b>M:</b> Medio	<b>N:</b> Normal
<b>EW:</b> Lavado ecológico cálido	<b>L:</b> Bajo	<b>L:</b> Poco sucia
<b>C:</b> Fría	<b>NS:</b> Sin centrifugado	

Modelo: WF365\*

(● : confi gurado en fábrica, ● : seleccionable)

	FUNCIONES												OPCIONES	
	Temperatura				Centrifugado				Nivel de suciedad				Inicio retardado	Vapor
	H	W	EW	C	H	M	L	NS	H	N	▲	L		
Normal	●	●	●	●	●	●	●	●	●	●	●	●	●	●
Potencia extra	●	●	●	●	●	●	●	●	●	●	●	●	●	●
Plancha permanente		●	●	●	●	●	●	●	●	●	●	●	●	●
Esterilizar	●				●	●	●	●	●	●	●	●	●	●
Ropa delicada/Lavado a mano		●	●	●			●	●	●	●	●	●	●	
Lana		●	●	●			●	●		●			●	
Lavado Rápido	●	●	●	●	●	●	●	●	●	●	●	●	●	
Enjuague + Centrifugado				●	●	●	●	●					●	
Lavado de tambor	●						●						●	

Temperatura	Centrifugado	Nivel de suciedad
<b>H:</b> Caliente	<b>H:</b> Alto	<b>H:</b> Muy sucia
<b>W:</b> Tibia	<b>M:</b> Medio	<b>N:</b> Normal
<b>EW:</b> Lavado ecológico cálido	<b>L:</b> Bajo	<b>▲:</b> Poco sucia
<b>C:</b> Fría	<b>NS:</b> Sin centrifugado	

# garantía (U.S.A)

---

## LAVADORA SAMSUNG

### GARANTÍA LIMITADA PARA EL COMPRADOR ORIGINAL

El presente producto de la marca SAMSUNG, tal como lo provee y distribuye SAMSUNG ELECTRONICS AMERICA, INC. (SAMSUNG) y lo entrega nuevo, en su embalaje de cartón original al comprador o consumidor original, está garantizado por SAMSUNG contra defectos de fabricación de los materiales y la mano de obra durante el período limitado de la garantía de:

Un (1) año para las piezas y la mano de obra. Dos (2) años para las piezas del panel de control. Tres (3) años para las piezas del tambor inoxidable. Diez (10) años para las piezas del motor

La presente garantía limitada comienza en la fecha original de compra y es válida únicamente para productos comprados y usados en los Estados Unidos. Para recibir el servicio técnico de la garantía, el comprador debe comunicarse con SAMSUNG con el fin de que se determine el problema y los procedimientos del servicio. El servicio técnico de la garantía sólo puede ser prestado por un centro de servicio técnico autorizado de SAMSUNG. Se debe presentar la factura de compra original como prueba de compra a SAMSUNG o al servicio técnico autorizado de SAMSUNG. SAMSUNG prestará servicio técnico a domicilio durante el período de la garantía sin costo, sujeto a la disponibilidad dentro de los Estados Unidos contiguos. El servicio técnico a domicilio no está disponible en todas las áreas.

Para recibir el servicio técnico a domicilio, el producto no debe presentar obstrucciones y debe ser accesible para el agente del servicio técnico. Si el servicio técnico no está disponible, SAMSUNG puede optar por transportar el producto hasta y desde el servicio técnico autorizado.

SAMSUNG reparará, reemplazará el producto u ofrecerá un reembolso a su criterio y sin cargo adicional, tal como se establece en la presente garantía, con piezas o productos nuevos o reacondicionados si se comprueba que es defectuoso durante el período limitado de la garantía especificado anteriormente. Todas las piezas y los productos reemplazados pasan a ser propiedad de SAMSUNG y deben ser devueltos a SAMSUNG. Las piezas y los productos reemplazados asumen la garantía original que resta, o noventa (90) días, el período que sea el más prolongado. La presente garantía limitada cubre defectos de fabricación de los materiales y la mano de obra encontrados durante el uso normal y doméstico de este producto y no será válida para lo siguiente: daños que ocurran durante el envío; entrega e instalación; aplicaciones y usos para los cuales el presente producto no fue destinado; números de serie o producto alterados; daño cosmético o acabado exterior; accidentes, abuso, descuido, incendio, inundación, caída de rayos, u otros casos fortuitos o de fuerza mayor; uso de productos, equipo, sistemas, utilidades, servicios, piezas, suministros, accesorios, aplicaciones, instalaciones, reparaciones, cableado externo o conectores no provistos ni autorizados por SAMSUNG que dañen este producto o que acarreen problemas en el servicio; voltaje de la línea eléctrica incorrecto, fluctuaciones y sobretensión; ajustes del cliente e incumplimiento de lo establecido en el manual de instrucciones, instrucciones de mantenimiento y ambientales que están cubiertas y recomendadas en el manual de instrucciones; traslado y reinstalación del producto; problemas causados por plagas. La presente garantía limitada no cubre problemas derivados de la corriente, el voltaje o el suministro eléctrico incorrectos, las bombillas de luz, los fusibles de la casa, el cableado de la casa, el costo del servicio técnico para recibir instrucciones o corregir errores en la instalación. SAMSUNG no garantiza el funcionamiento ininterrumpido o sin errores del producto.

SALVO LO ESTABLECIDO EN LA PRESENTE GARANTÍA, NO EXISTEN GARANTÍAS SOBRE EL PRESENTE PRODUCTO, YA SEAN EXPRESAS O TÁCITAS, Y SAMSUNG DESCONOCE TODAS LAS GARANTÍAS QUE INCLUYEN, AUNQUE NO EN CARÁCTER TAXATIVO, CUALQUIER GARANTÍA TÁCITA DE QUE EL PRODUCTO SE ENCUENTRA EN CONDICIONES APTAS PARA LA VENTA, DE DEFRAUDACIÓN DE DERECHOS O DE QUE EL PRODUCTO SE ADECUA A LOS FINES ESPECÍFICOS PARA LOS CUALES SE ADQUIERE.

NINGÚN AVAL O GARANTÍA OTORGADOS POR PERSONA, COMPAÑÍA O CORPORACIÓN ALGUNA CON RESPECTO AL PRESENTE PRODUCTO REVESTIRÁ CARÁCTER VINCULANTE PARA SAMSUNG. SAMSUNG NO SERÁ RESPONSABLE POR PÉRDIDA DE INGRESOS O LUCRO CESANTE, IMPOSIBILIDAD DE GENERAR AHORROS U OBTENER OTROS BENEFICIOS, O CUALQUIER DAÑO DERIVADO DE CIRCUNSTANCIAS ESPECIALES, DAÑO IMPREVISTO O DERIVADO CAUSADO POR EL USO, USO INCORRECTO, O INCAPACIDAD PARA USAR EL PRESENTE PRODUCTO, INDEPENDIEMENTE DE LA TEORÍA LEGAL EN QUE SE FUNDE EL RECLAMO Y AUN CUANDO SE LE HAYA NOTIFICADO A SAMSUNG DE LA POSIBILIDAD DE TALES DAÑOS.

NINGÚN RESARCIMIENTO DE NINGUNA ÍNDOLE CONTRA SAMSUNG SUPERARÁ EL MONTO DE COMPRA DEL PRODUCTO VENDIDO POR SAMSUNG Y CAUSANTE DEL PRESUNTO DAÑO. SIN LIMITAR LO PRECEDENTE, EL COMPRADOR ASUME TODO EL RIESGO Y LA RESPONSABILIDAD POR PÉRDIDA, DAÑO O LESIÓN AL COMPRADOR Y A LOS BIENES DEL COMPRADOR Y A TERCEROS Y A SUS BIENES DERIVADOS DEL USO, USO INCORRECTO O INCAPACIDAD PARA USAR EL PRESENTE PRODUCTO. LA PRESENTE GARANTÍA LIMITADA NO SE EXTENDERÁ A NINGUNA PERSONA DISTINTA DEL COMPRADOR ORIGINAL DEL PRESENTE PRODUCTO, ES INTRANSFERIBLE Y ESTABLECE SU EXCLUSIVA REPARACIÓN.

Algunos Estados no permiten limitaciones en cuanto al plazo de una garantía implícita, o la exclusión o limitación de daños imprevistos o derivados, por lo tanto las limitaciones o exclusiones antedichas pueden no aplicarse en su caso. Esta garantía le otorga derechos específicos, y además puede tener otros derechos que varían según el Estado en el que se encuentre.

**Para recibir un servicio técnico de garantía, comuníquese con SAMSUNG a:  
Samsung Electronics America, Inc.**

**85 Challenger Road Ridgefield Park, NJ 07660**

**1-800-SAMSUNG (726-7864)**

**[www.samsung.com](http://www.samsung.com)**

Las visitas del personal de servicio técnico para explicar funciones, mantenimiento o instalación no están cubiertas por la garantía.

Póngase en contacto con su agente del centro de llamadas Samsung para que le asesore.

# garantía (CANADA)

---

## LAVADORA SAMSUNG

### **GARANTÍA LIMITADA PARA EL COMPRADOR ORIGINAL**

El presente producto de la marca SAMSUNG, tal como lo provee y distribuye SAMSUNG ELECTRONICS CANADA, INC. (SAMSUNG) y lo entrega nuevo, en su embalaje de cartón original al comprador o consumidor original, está garantizado por SAMSUNG contra defectos de fabricación de los materiales y la mano de obra durante el período limitado de la garantía de:

Un (1) año para las piezas y la mano de obra. Diez (10) años para las piezas del motor de la lavadora.

La presente garantía limitada comienza en la fecha original de compra y es válida únicamente para productos comprados y usados en Canadá. Para recibir el servicio técnico de la garantía, el comprador debe comunicarse con SAMSUNG con el fin de que se determine el problema y los procedimientos del servicio. El servicio técnico de la garantía sólo puede ser prestado por un centro de servicio técnico autorizado de SAMSUNG. Se debe presentar la factura de compra original como prueba de compra a SAMSUNG o al servicio técnico autorizado de SAMSUNG. SAMSUNG prestará servicio técnico a domicilio durante el período de la garantía sin costo, sujeto a la disponibilidad dentro de Canadá. El servicio técnico a domicilio no está disponible en todas las áreas.

Para recibir el servicio técnico a domicilio, el producto no debe presentar obstrucciones y debe ser accesible para el agente del servicio técnico. Si el servicio técnico no está disponible, SAMSUNG puede optar por transportar el producto hasta y desde el servicio técnico autorizado.

SAMSUNG reparará, reemplazará el producto u ofrecerá un reembolso a su criterio y sin cargo adicional, tal como se establece en la presente garantía, con piezas o productos nuevos o reacondicionados si se comprueba que es defectuoso durante el período limitado de la garantía especificado anteriormente. Todas las piezas y los productos reemplazados pasan a ser propiedad de SAMSUNG y deben ser devueltos a SAMSUNG. Las piezas y los productos reemplazados asumen la garantía original que resta, o noventa (90) días, el período que sea el más prolongado. La presente garantía limitada cubre defectos de fabricación de los materiales y la mano de obra encontrados durante el uso normal y doméstico de este producto y no será válida para lo siguiente: daños que ocurran durante el envío; entrega e instalación; aplicaciones y usos para los cuales el presente producto no fue destinado; números de serie o producto alterados; daño cosmético o acabado exterior; accidentes, abuso, descuido, incendio, inundación, caída de rayos, u otros casos fortuitos o de fuerza mayor; uso de productos, equipo, sistemas, utilidades, servicios, piezas, suministros, accesorios, aplicaciones, instalaciones, reparaciones, cableado externo o conectores no provistos ni autorizados por SAMSUNG que dañen este producto o que acarreen problemas en el servicio; voltaje de la línea eléctrica incorrecto, fluctuaciones y sobretensión; ajustes del cliente e incumplimiento de lo establecido en el manual de instrucciones, instrucciones de mantenimiento y ambientales que están cubiertas y recomendadas en el manual de instrucciones; traslado y reinstalación del producto; problemas causados por plagas. La presente garantía limitada no cubre problemas derivados de la corriente, el voltaje o el suministro eléctrico incorrectos, las bombillas de luz, los fusibles de la casa, el cableado de la casa, el costo del servicio técnico para recibir instrucciones o corregir errores en la instalación. SAMSUNG no garantiza el funcionamiento ininterrumpido o sin errores del producto.



SALVO LO ESTABLECIDO EN LA PRESENTE GARANTÍA, NO EXISTEN GARANTÍAS SOBRE EL PRESENTE PRODUCTO, YA SEAN EXPRESAS O TÁCITAS, Y SAMSUNG DESCONOCE TODAS LAS GARANTÍAS QUE INCLUYEN, AUNQUE NO EN CARÁCTER TAXATIVO, CUALQUIER GARANTÍA TÁCITA DE QUE EL PRODUCTO SE ENCUENTRA EN CONDICIONES APTAS PARA LA VENTA, DE DEFRAUDACIÓN DE DERECHOS O DE QUE EL PRODUCTO SE ADECUA A LOS FINES ESPECÍFICOS PARA LOS CUALES SE ADQUIERE.

NINGÚN AVAL O GARANTÍA OTORGADOS POR PERSONA, COMPAÑÍA O CORPORACIÓN ALGUNA CON RESPECTO AL PRESENTE PRODUCTO REVESTIRÁ CARÁCTER VINCULANTE PARA SAMSUNG. SAMSUNG NO SERÁ RESPONSABLE POR PÉRDIDA DE INGRESOS O LUCRO CESANTE, IMPOSIBILIDAD DE GENERAR AHORROS U OBTENER OTROS BENEFICIOS, O CUALQUIER DAÑO DERIVADO DE CIRCUNSTANCIAS ESPECIALES, DAÑO IMPREVISTO O DERIVADO CAUSADO POR EL USO, USO INCORRECTO, O INCAPACIDAD PARA USAR EL PRESENTE PRODUCTO, INDEPENDIEMENTE DE LA TEORÍA LEGAL EN QUE SE FUNDE EL RECLAMO Y AUN CUANDO SE LE HAYA NOTIFICADO A SAMSUNG DE LA POSIBILIDAD DE TALES DAÑOS.

NINGÚN RESARCIMIENTO DE NINGUNA ÍNDOLE CONTRA SAMSUNG SUPERARÁ EL MONTO DE COMPRA DEL PRODUCTO VENDIDO POR SAMSUNG Y CAUSANTE DEL PRESUNTO DAÑO. SIN LIMITAR LO PRECEDENTE, EL COMPRADOR ASUME TODO EL RIESGO Y LA RESPONSABILIDAD POR PÉRDIDA, DAÑO O LESIÓN AL COMPRADOR Y A LOS BIENES DEL COMPRADOR Y A TERCEROS Y A SUS BIENES DERIVADOS DEL USO, USO INCORRECTO O INCAPACIDAD PARA USAR EL PRESENTE PRODUCTO. LA PRESENTE GARANTÍA LIMITADA NO SE EXTENDERÁ A NINGUNA PERSONA DISTINTA DEL COMPRADOR ORIGINAL DEL PRESENTE PRODUCTO, ES INTRANSFERIBLE Y ESTABLECE SU EXCLUSIVA REPARACIÓN.

Algunas provincias no permiten limitaciones en cuanto al plazo de una garantía implícita, o la exclusión o limitación de daños imprevistos o derivados, por lo que las limitaciones o exclusiones antedichas pueden no aplicarse en su caso. Esta garantía le otorga derechos específicos, y además puede tener otros derechos que varían según la provincia en la que se encuentre.

**Para recibir un servicio técnico de garantía, comuníquese con SAMSUNG a:**

**Samsung Electronics Canada Inc.,**

**Customer Service 55 Standish Court Mississauga, Ontario L5R 4B2 Canada**

**1-800-SAMSUNG (726-7864)**

**[www.samsung.com/ca](http://www.samsung.com/ca) (English)**

**[www.samsung.com/ca\\_fr](http://www.samsung.com/ca_fr) (French)**

Las visitas del personal de servicio técnico para explicar funciones, mantenimiento o instalación no están cubiertas por la garantía.

Póngase en contacto con su agente del centro de llamadas Samsung para que le asesore.

nota

---

nota

---



### ¿TIENE PREGUNTAS O COMENTARIOS?

<b>País</b>	<b>LLAME AL</b>	<b>O VISÍTENOS EN LÍNEA EN</b>
U.S.A	1-800-SAMSUNG (726-7864)	<a href="http://www.samsung.com">www.samsung.com</a>
MEXICO	01-800-SAMSUNG (726-7864)	<a href="http://www.samsung.com">www.samsung.com</a>
CANADA	1-800-SAMSUNG (726-7864)	<a href="http://www.samsung.com/ca">www.samsung.com/ca</a> (English) <a href="http://www.samsung.com/ca_fr">www.samsung.com/ca_fr</a> (French)

Las visitas del personal de servicio técnico para explicar funciones, mantenimiento o instalación no están cubiertas por la garantía.

Póngase en contacto con su agente del centro de llamadas Samsung para que le asesore.

N.º de código: DC68-02832J-03\_MES