

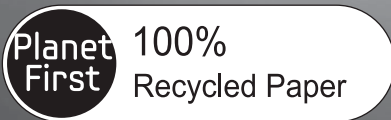

DV405\*  
DV395\*  
DV393\*

# Gas and Electric Dryer user manual



This manual is made with 100% recycled paper.

imagine the possibilities

Thank you for purchasing this Samsung product.  
To receive more complete service or accessory  
parts, please register your product at or  
contact

[www.samsung.com/register](http://www.samsung.com/register)

1-800-SAMSUNG (726-7864)



# features

---

## 1. Extra Large Capacity

Ultra drying capabilities are at your fingertips! Now you can dry extra-large loads. Our ultra large 7.4 cu.ft. capacity dryer circulates more air through your clothes, drying them faster for a wrinkle-free result.

## 2. Smart Care

Samsung's Smart Care, an automatic error-monitoring system, detects and diagnoses problems at an early stage and provides quick and easy solutions.

## 3. Steam cycle

This cycle sprays a small amount of water into the dryer drum after several minutes of tumbling with heat. It reduces bad odors from clothing that are difficult to remove when washing with water, and also reduces wrinkles.

## 4. Sanitize Cycle

This cycle sanitizes garments by infusing high temperature heat deep into the fabric during the drying cycle and eliminating 99.9% of certain bacteria. Use this cycle for clothing, bedding, towels, or other items needing sanitization. The Sanitize cycle is certified by NSF International, an independent third-party testing and certification organization.



NSF Protocol P154  
Sanitization Performance of  
Residential Clothes Dryers

## 5. Various Drying Cycles & Fuzzy Logic Algorithm

Simply turn the Jog Dial to select one of the 13 automatic drying cycles, including normal, heavy duty and towels, or let the Fuzzy Logic Control measure the degree of dampness and automatically set the drying time. Precision drying has never been easier than with Samsung.

## 6. Time Saving

Our cycles are designed with you in mind. All our dryers are designed to dry your clothes in less time... just 42 minutes! Giving you time for more important things in life.

## 7. Energy Saving

Samsung dryers are super energy efficient. You can dry up to 3.01 pounds of laundry with 1kWh. Also, both the large capacity and Fuzzy Logic Control save energy by automatically drying your clothes the most efficient way.

## 8. Easy Reversible Door

Our dryers will fit just about anywhere. The direction of our easy reversible door can be changed easily and quickly.

## 9. Pedestal with Storage Drawers

An optional 15" pedestal is available to raise the dryer for easier loading and unloading. It also offers a built-in storage drawer that can hold a 100 oz. bottle of detergent

## 10. Stacking (MODEL NO: SK-5A/XAA)

Samsung's Washers and Dryers can be stacked to maximize usable space.



The Dryer legs need to be removed to stack the Washer and Dryer. You can purchase an optional stacking kit from your Samsung retailer.

## 11.4-way Vent (electric model only : DV405ETPA\*\*)

You can install the exhaust vent in the following four (4) positions: back, either side, bottom.

# safety instructions

Congratulations on your new Samsung Dryer. This manual contains valuable information on the installation, use, and care of your appliance. Please take the time to read this manual to take full advantage of your dryer's many benefits and features.



## WARNING - Risk of Fire

- Clothes dryer installation must be performed by a qualified installer.
- Install the clothes dryer according to the manufacturer's instructions and local codes.
- Do not install a clothes dryer with flexible plastic venting materials. If flexible metal (foil type) duct is installed, it must be of a specific type identified by the appliance manufacturer as suitable for use with clothes dryers. Flexible venting materials are known to collapse, be easily crushed, and trap lint. These conditions will obstruct clothes dryer airflow and increase the risk of fire.
- To reduce the risk of severe injury or death, follow all installation instructions.

## WHAT YOU NEED TO KNOW ABOUT SAFETY INSTRUCTIONS

Warnings and Important Safety Instructions in this manual do not cover all possible conditions and situations that may occur. It is your responsibility to use common sense, caution, and care when installing, maintaining, or operating your dryer.

Always contact your manufacturer about problems or conditions you do not understand.

## IMPORTANT SAFETY SYMBOLS AND PRECAUTIONS

 <b>WARNING</b>	Hazards or unsafe practices that may result in <b>severe personal injury or death</b> . Follow the information in this manual to minimize the risk of fire or explosion or to prevent property damage, personal injury, or death. Do not store or use gasoline or other flammable vapors and liquids near this or any other appliance.
 <b>CAUTION</b>	Hazards or unsafe practices that may result in <b>minor personal injury or property damage</b> .
	Do NOT attempt.
	Do NOT disassemble.
	Do NOT touch.
	Follow directions explicitly.
	Unplug the power plug from the wall socket.
	Make sure the machine is grounded to prevent electric shock.
	Call the service center for help.

## SAVE THESE INSTRUCTIONS

# safety instructions



**WARNING:** To reduce the risk of fire, electric shock, or injury to persons when using your appliance, follow basic precautions, including the following:

1. Read all instructions before using this appliance.
2. Do not dry articles that have been previously cleaned in, washed in, soaked in, or spotted with gasoline, dry-cleaning solvents, or other flammable or explosive substances, as they give off vapors that could ignite or explode.
3. Do not use the dryer to dry clothes which have traces of any flammable substance, such as vegetable oil, cooking oil, machine oil, flammable chemicals, thinner, etc., or anything containing wax or chemicals, such as mops and cleaning cloths. Flammable substances may cause the fabric to catch fire by itself.
4. Do not store or use gasoline or other flammable vapors and liquids near this or any other appliance.
5. Do not allow children to play on or in the appliance. Close supervision of children is necessary when the appliance is used near children.
6. Before the appliance is removed from service or discarded, remove the door to the drying compartment.
7. Do not reach into the appliance if the drum is moving.
8. Do not install or store this appliance where it will be exposed to the weather.
9. Do not tamper with controls.
10. Do not repair or replace any part of the appliance or attempt any servicing unless specifically recommended in the user-maintenance instructions or in published userrepair instructions that you understand and have the skills to carry out.
11. Do not use fabric softeners or products to eliminate static unless recommended by the manufacturer of the fabric softener or product.
12. Clean the lint screen before or after each load.
13. Do not use heat to dry articles containing foam rubber or similarly textured rubber-like materials.
14. Keep area around the exhaust opening and adjacent surrounding areas free from the accumulation of lint, dust, and dirt.
15. The interior of the appliance and exhaust duct should be cleaned periodically by qualified service personnel.
16. Do not place items exposed to cooking oils in your dryer. Items contaminated with cooking oils may contribute to a chemical reaction that could cause a load to catch fire.
17. This appliance must be grounded. See "Electrical requirements" and "Grounding" in installing your dryer section.



## **State of California Proposition 65 Warnings:**

The California Safe Drinking Water and Toxic Enforcement Act requires the Governor of California to publish a list of substances known to the State of California to cause cancer, birth defects, or other reproductive harm, and requires businesses to warn of potential exposure to such substances.

This product contains a chemical known to the State of California to cause cancer, birth defects, or other reproductive harm. This appliance can cause low-level exposure to some of the substances listed, including benzene, formaldehyde, and carbon monoxide. Gas appliances may cause low-level exposure to some of the substances listed including benzene, formaldehyde, carbon monoxide, and soot; as a result of possible incomplete combustion of natural gas or LP fuels. Exposure to these substances can be minimized further by properly venting the dryer to the outdoors.

## **SAVE THESE INSTRUCTIONS**

### 4\_ Safety information

## WHAT TO DO IF YOU SMELL GAS:

---

- Do not try to light any appliance.
  - Do not turn on the appliance.
  - Do not touch any electrical switch.
  - Do not use any phone in your building.
  - Clear the room, building or area of all occupants.
  - Immediately call your gas supplier from a neighbor's phone. Follow the gas supplier's instructions.
  - If you cannot reach your gas supplier, call the fire department.
- Installation and service must be performed by a qualified installer, service agency, or the gas supplier.



Read all instructions before using the appliance.



WARNING

To reduce the risk of fire or explosion:

- Do not dry items that have been previously cleaned, washed, soaked, or spotted with gasoline, dry cleaning solvents, or other flammable or explosive substances. They emit vapors that could ignite or explode. Any material that has been in contact with a cleaning solvent or flammable liquids or solids should not be placed in the dryer until all traces of these flammable liquids or solids and their fumes have been removed. There are many highly flammable items used in homes, such as acetone, denatured alcohol, gasoline, kerosene, some liquid household cleaners, some spot removers, turpentine, waxes, and wax removers
- Items containing foam rubber (may be labeled latex foam) or similarly textured rubber-like materials must not be dried on a heat setting. Heated foam rubber materials can, under certain circumstances, produce fire by spontaneous combustion.

Do not allow children or pets to play on, in, or in front of the appliance. Close supervision is necessary when the appliance is used near children and pets.

Before discarding or removing your dryer from service, remove the door to the drying compartment to prevent children or animals from becoming trapped inside.



Do not reach into the appliance when the drum is moving.

Do not install or store this appliance where it will be exposed to the weather.

Do not tamper with controls.



Do not repair, replace, or attempt to service any part of the appliance unless specifically recommended in the user-repair instructions and you understand and have the skills to carry those out.

Do not use fabric softeners or products to eliminate static unless recommended for dryer use by the manufacturer of the fabric softener or product.

Clean the lint screen before or after each load.

Keep the area around the exhaust opening and surrounding areas free from lint, dust, and dirt.

## SAVE THESE INSTRUCTIONS

# safety instructions

---

The interior of the dryer and exhaust duct should be cleaned periodically by qualified service personnel.



This appliance must be properly grounded. Never plug the power cord into a receptacle that is not grounded adequately and in accordance with local and national codes. See installation instructions for grounding this appliance.

Do not sit on top of the dryer.



Because of continuing product improvements, Samsung reserves the right to change specifications without notice. For complete details, see the Installation Instructions packed with your product before selecting cabinetry, making cutouts, or beginning installation.



Ensure pockets are free from small irregularly shaped hard objects, foreign material, etc. ie. coins, knives, pins, etc. These objects could damage your dryer.

Do not wash clothing with large buckles, buttons, or other heavy metal or solid things.



Gas leaks may occur in your system, resulting in a dangerous situation.

Gas leaks may not be detected by smell alone.

Gas suppliers recommend you purchase and install a UL-approved gas detector.

Install and use in accordance with the manufacturer's instructions.

Do not place items in your dryer that have been spotted or soaked with vegetable oil or cooking oil. Even after being washed, these items may contain significant amounts of these oils.

Residual oil on clothing can ignite spontaneously. The potential for spontaneous combustion increases when items containing vegetable oil or cooking oil are exposed to heat. Heat sources such as your dryer can warm these items, allowing an oxidation reaction in the oil to occur. Oxidation creates heat. If this heat cannot escape, the items can become hot enough to catch fire. Piling, stacking, or storing these kinds of items may prevent heat from escaping and can create a fire hazard.

All washed and unwashed fabrics that contain vegetable oil or cooking oil can be dangerous. Washing these items in hot water with extra detergent will reduce, but not eliminate, the hazard. Always use the Cool Down cycle for these items to reduce their temperature. Never remove these items from the dryer hot or interrupt the drying cycle until the items have run through the Cool Down cycle. Never pile or stack these items when they are hot.

## SAVE THESE INSTRUCTIONS

# contents

---



## INSTALLING YOUR DRYER

8

- 8 installation requirements
- 8 THE DRYER EXTERIOR
- 9 Ducting requirements
- 10 Important to installer
- 10 Location considerations
- 11 Alcove or closet installation
- 13 Mobile home installation
- 13 Exhausting
- 14 Gas requirements
- 15 Electrical requirements
- 15 Grounding
- 16 Electrical connections
- 17 Replacement parts and accessories
- 17 Tools Needed For Installation
- 18 Installation - General procedure
- 20 Final installation checklist
- 21 Dryer Exhaust Tips
- 22 Door Reversal
- 23 Connecting the inlet hose

## OPERATING INSTRUCTIONS, TIPS

24

- 24 Overview of the control panel
- 26 Child lock 
- 27 Drum Light 
- 27 Delay Start 
- 27 My cycle
- 28 Smart Care
- 29 Rack Dry
- 30 Clean the lint filter
- 30 Load the dryer properly
- 30 Getting started

## CARE AND CLEANING

31

- 31 Control Panel
- 31 Tumbler
- 31 Stainless Steel Tumbler
- 31 Dryer Exterior
- 31 Dryer Exhaust System

## SPECIAL LAUNDRY TIPS

32

- 32 Special laundry tips

## TROUBLESHOOTING

33

- 33 Check these points if your dryer...
- 34 Information codes

## APPENDIX

35

- 35 Fabric care chart
- 36 Protecting the environment
- 36 Declaration of conformity
- 36 Specifications
- 37 Cycle chart

# installing your dryer

## INSTALLATION REQUIREMENTS

Hire a professional to install this dryer properly. If there is a service call performed as a result of poor setup, adjustment, and connection, it is considered the responsibility of the installer. If you install the dryer, you are responsible.

Make sure you have everything necessary for proper installation.

1. A GROUNDING ELECTRICAL OUTLET is required. See Electrical Requirements.
2. A POWER CORD for electric dryers (except Canada).
3. GAS LINES (if you have a gas dryer) must meet national and local codes.
4. EXHAUST SYSTEM – must be rigid metal or flexible stiff-walled metal exhaust ducting. See the exhaust requirements on pages 8-10.

## THE DRYER EXTERIOR

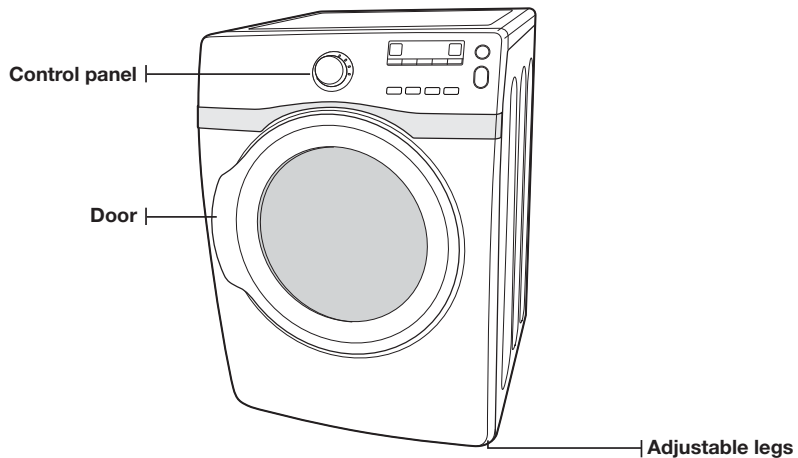

## INCLUDED ACCESORIES

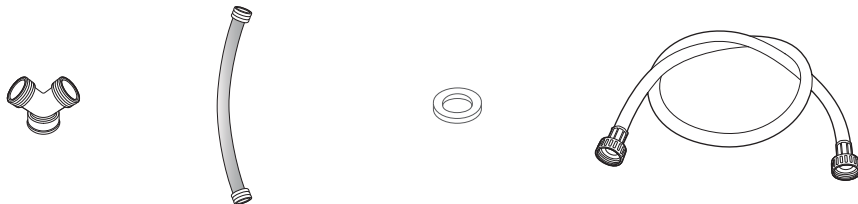

“Y”-connector

Short inlet hose



Rubber Washer

Long inlet hose



## DUCTING REQUIREMENTS

- Use a 4-inch (10.2 cm) diameter rigid aluminum or rigid galvanized steel duct.
- Do not use a smaller duct.
- Ducts larger than 4 inches (10.2 cm) in diameter can result in increased lint accumulation. Lint accumulation should be cleaned regularly.
- If a flexible metal duct must be used, use the type with a stiff sheet metal wall. Do not use a flexible duct with a thin foil wall. Serious blockage can result if the flexible metal duct is bent too sharply.
- Never install any type of flexible duct in walls, ceilings, or other concealed spaces.
- Only a rigid or flexible metal duct should be used for exhausting.
- Keep the exhaust duct as straight and short as possible.
- Secure joints with duct tape. Do not use screws.
- DO NOT EXHAUST DRYER INTO ANY WALL, CEILING, CRAWL SPACE, OR CONCEALED SPACE OF A BUILDING, GAS VENT, OR ANY OTHER COMMON DUCT OR CHIMNEY. THIS COULD CREATE A FIRE HAZARD FROM LINT EXPELLED BY THE DRYER.
- Do not use plastic flexible duct. Plastic flexible duct can kink, sag, be punctured, reduce airflow, extend drying times, and affect dryer operation.
- Exhaust systems longer than recommended can extend drying times, affect machine operation, and may collect lint.
- The exhaust duct should end with an exhaust hood with a swing-out damper to prevent back drafts and entry of wildlife. Never use an exhaust hood with a magnetic damper.
- The hood should have at least 12 inches (30.5 cm) of clearance between the bottom of the hood and the ground or other obstruction. The hood opening should point down.
- Never install a screen over the exhaust outlet.
- To avoid lint buildup, do not exhaust the dryer directly into a window well. Do not exhaust under a house or porch.
- If exhaust ductwork must run through an unheated area, the duct should be insulated and slope slightly down towards the exhaust hood to reduce condensation and lint buildup.
- Inspect and clean the interior of the exhaust system at least once a year. Unplug the power cord before cleaning.
- Check frequently to be sure the exhaust hood damper opens and closes freely.
- Check once per month, and clean at least one time per year. Note: If clothes are not getting dry, then check ducting for obstructions.

ELECTRIC AND GAS DRYER				
Weather Hood Type				
Recommended			Use only for short-run installation	
 4" (10.16 cm)			 2.5" (6.35 cm)	
No. of 90° elbows	Rigid	Metallic Flexible*	Rigid	Metallic Flexible*
0	24.4 m (80 ft.)	12.4 m (41 ft.)	22.6 m (74 ft.)	10.1 m (33 ft.)
1	20.7 m (68 ft.)	11.2 m (37 ft.)	18.9 m (62 ft.)	8.8 m (29 ft.)
2	17.4 m (57 ft.)	10.1 m (33 ft.)	15.5 m (51 ft.)	7.6 m (25 ft.)
3	14.3 m (47 ft.)	9.0 m (29 ft.)	12.5 m (41 ft.)	6.5 m (21 ft.)

\* Do not use non-metallic flexible duct.

# installing your dryer

---

If the new dryer is installed into an existing exhaust system you must make sure:

- The exhaust system meets all local, state, and national codes.
- That a flexible plastic duct is not used.
- To Inspect and clean all lint buildup from inside the existing duct.
- The duct is not kinked or crushed.
- The exhaust hood damper opens and closes freely.

The static pressure in any exhaust system must not exceed 0.83 inches of water column, or be less than 0.

This can be measured with the dryer running with a manometer at the point where the exhaust duct connects to the dryer. A no-heat setting should be used. The dryer tumbler should be empty and the lint filter clean.

## IMPORTANT TO INSTALLER

---

Please read the following instructions carefully before installing the dryer. These instructions should be kept for future reference.



REMOVE THE DOOR FROM ALL DISCARDED APPLIANCES TO AVOID THE DANGER OF A CHILD SUFFOCATING.

## LOCATION CONSIDERATIONS

---

The dryer should be located where there is enough space at the front for loading the dryer, and enough space behind for the exhaust system. This dryer is factory-ready for rear exhaust. To exhaust out the bottom or the right or the left, use the accessory exhaust kit. Instructions are included with the kit. It's important to make sure the room has enough fresh air. The dryer must be located where there is no air-flow obstruction.

On gas dryers, adequate clearance as noted on the data plate must be maintained to ensure adequate air for combustion and proper dryer operation.

THE DRYER MUST NOT BE INSTALLED OR STORED IN AN AREA WHERE IT WILL BE EXPOSED TO WATER AND/OR WEATHER. THE DRYER AREA IS TO BE KEPT CLEAR OF COMBUSTIBLE MATERIALS, GASOLINE, AND OTHER FLAMMABLE VAPORS AND LIQUIDS. A DRYER PRODUCES COMBUSTIBLE LINT. THE AREA AROUND THE DRYER SHOULD BE KEPT LINT-FREE.

## ALCOVE OR CLOSET INSTALLATION

### MINIMUM CLEARANCES FOR CLOSET AND ALCOVE INSTALLATIONS:

Sides – 1 in / 25 mm

Top – 17 in / 432 mm

Rear – 5 in / 127 mm

Closet Front – 2 in / 51 mm

If the washer and dryer are installed together, the closet front must have at least a 72 in<sup>2</sup> (465 cm<sup>2</sup>) unobstructed air opening.

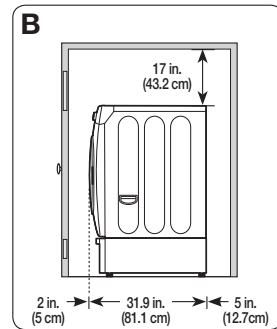
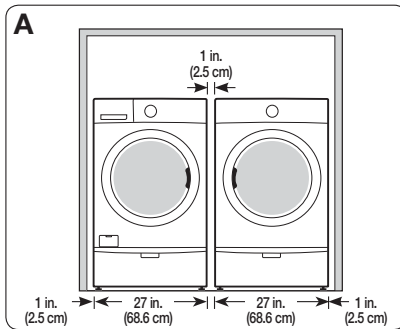

A. Recessed area

B. Side view - closet or confined area

# installing your dryer

## With optional pedestal base or stacking kit

### Required Dimensions for Installation With Pedestal

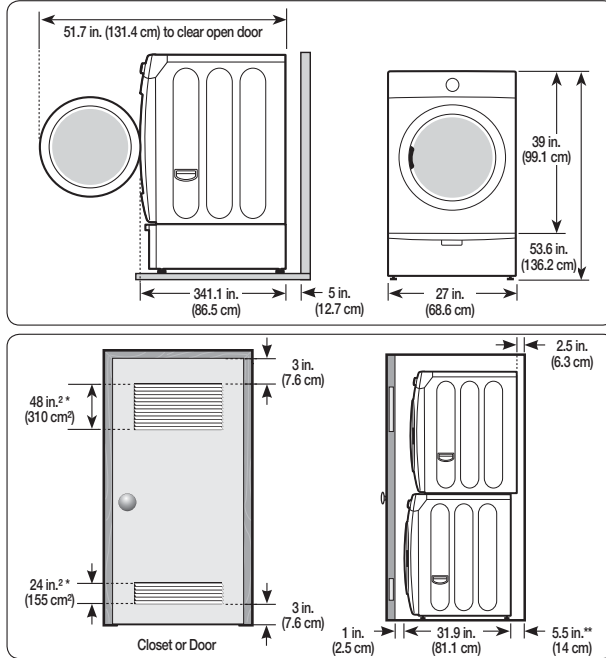

### Required Dimensions for Installation With Stacking Kit

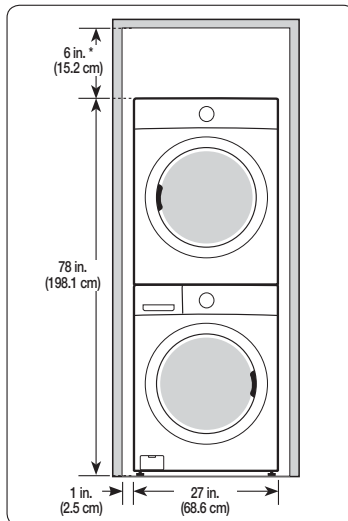

\* Required spacing

\*\* External exhaust elbow requires additional space.

## MOBILE HOME INSTALLATION

The installation of the dryer in mobile homes must conform to the Manufactured Home Construction and Safety Standard Title 24 CFR, Part 3280 (formerly the Federal Standard for Mobile Home Construction and Safety, Title 24, HUD (Part 280), 1975) for the United States) or CSA Standards Z240 (for Canada).

When installing a dryer in a mobile home, provisions for anchoring the dryer to the floor must be made.

Locate an area that has adequate fresh air.

A minimum of 72 in<sup>2</sup> (465 cm<sup>2</sup>) of unobstructed space is required.

Call 1-800-SAMSUNG (726-7864) for information on purchasing the Floor Anchoring Kit as an accessory.

All mobile home installations must be exhausted to the outside with the exhaust duct termination securely fastened to the mobile home structure, using materials that will not support combustion.

The exhaust duct may not terminate underneath the mobile home.

See Exhausting section for more information.

## EXHAUSTING

The dryer shall not be exhausted into a chimney, a wall, a ceiling, an attic, a crawl space, or a concealed space of a building.

Exhausting the dryer to the outside will prevent large amount of lint and moisture from being blown into the room.

### In the United States:

- All dryer must be exhausted to the outside.
- The required exhaust duct is 4 inches(10.2 cm ) in diameter.
- Use only those foil-type flexible ducts, if any, specifically identified for use with the appliance by the manufacturer and that comply with the Outline for Clothes Dryer Transition Duct, Subject 2158A, shall be used.
- See "Ducting Requirements" in installing your dryer section for the maximum duct length and number of bends.
- The total length of flexible metal duct shall not exceed 2.4m.
- Do not assemble the duct with screws or other fastening means that extend into the duct and catch lint.

### In Canada:

- All dryer must be exhausted to the outside.
- The exhaust duct should be 4 inches(10.2 cm ) in diameter.
- Use only those foil-type flexible ducts, if any, specifically identified for use with the appliance by the manufacturer shall be used.
- See "Ducting Requirements" in installing your dryer section for the maximum duct length and number of bends.
- The total length of flexible metal duct shall not exceed 2.4m.
- Do not assemble the duct with screws or other fastening means that extend into the duct and catch lint.

### Outside the U.S. and Canada:

- Refer to the local codes.



**WARNING** The dryer must be exhausted to the outside to reduce the risk of fire when installed in an alcove or closet.

**NEVER USE A PLASTIC OR NON-METAL FLEXIBLE DUCT.**

If your existing ductwork is plastic, non-metal, or combustible, replace it with metal.

Use only a metal exhaust duct that is non-flammable to ensure containment of exhaust air, heat, and lint.

# installing your dryer

---

## GAS REQUIREMENTS

---

Use only natural or LP (liquid propane) gases.

**THE INSTALLATION MUST CONFORM WITH LOCAL CODES, OR IN THE ABSENCE OF LOCAL CODES, WITH THE NATIONAL FUEL GAS CODE ANSI/Z223.1, LATEST REVISION (FOR THE UNITED STATES), OR WITH THE CAN/CGA-B149 INSTALLATION CODES (FOR CANADA).**

Gas dryers are equipped with a burner vent for use with natural gas. If you plan to use your dryer with LP (liquid propane) gas, it must be converted for safe and proper performance by a qualified service technician. A 1/2" (1.27 cm) gas supply line is recommended and must be reduced to connect to the 3/8" (1 cm) gas line on your dryer. The National Fuel Gas Code requires that an accessible, approved manual gas shut-off valve be installed within 6" of your dryer.

**Gas dryers installed in residential garages must be raised 18 inches (46 cm) above the floor.**

Additionally, a 1/8" (0.3 cm) N.P.T. (National Pipe Thread) plugged tapping, accessible for test gauge connection, must be installed immediately upstream of your dryer's gas supply connection.

Your dryer must be disconnected from the gas supply pipe system during any pressure testing of the system.

**DO NOT** reuse old flexible metal gas lines. Flexible gas lines must be design certified by the American Gas Association (CGA in Canada).



- Any pipe joint compound used must be resistant to the action of any liquefied petroleum gas.
- As a courtesy, most local gas utilities will inspect a gas appliance installation.

**GAS IGNITION** – Your dryer uses an automatic ignition system to ignite the burner.  
There is no constant burning pilot.

## Commonwealth of Massachusetts installation instructions

---

Your dryer must be installed by a licensed plumber or gas fitter. A "T" handle manual gas valve must be installed in the gas supply line to your dryer. If a flexible gas connector is used to install your dryer, the connector must have a maximum length of 3' (36").



WARNING

- Gas leaks may occur in your system, creating a dangerous situation.
- Gas leaks may not be detected by smell alone.
- Gas suppliers recommend you purchase and install a UL-approved gas detector.
- Install and use in accordance with the manufacturer's instructions.

## ELECTRICAL REQUIREMENTS



The wiring diagram is located on the back of the dryer.



- Improperly connecting the equipment grounding conductor can result in a risk of electric shock. Check with a qualified electrician or serviceman if you are in doubt as to whether your dryer is properly grounded. Do not modify the plug provided with your dryer – if it doesn't fit the outlet, have a proper outlet installed by a qualified electrician.
- To prevent unnecessary risk of fire, electrical shock, or personal injury, all wiring and grounding must be done in accordance with local codes, or in the absence of local codes, with the National Electrical Code, ANSI/NFPA No. 70-Latest Revision (for the U.S.) or the Canadian Electrical Code CSA C22.1 – Latest Revisions and local codes and ordinances. It is your responsibility to provide adequate electrical services for your dryer.
- All gas installations must be done in accordance with the national Fuel Code ANSI/Z2231 – Latest Revision (for the U.S.) or CAN/CGA – B149 Installation Codes – Latest Revision (for Canada) and local codes and ordinances.

## GROUNDING

This dryer must be grounded. In the event of malfunction or breakdown, the ground will reduce the risk of electrical shock by providing a path of least resistance for the electrical current.



WARNING

### Gas models

Your dryer has a cord with an equipment-grounding conductor and a grounding plug.

The plug must be plugged into an appropriate outlet that is properly installed and grounded in accordance with all local codes and ordinances.

Do not modify the plug provided with your dryer – if it doesn't fit the outlet, have a proper outlet installed by a qualified electrician.

**NEVER CONNECT GROUND WIRE TO PLASTIC PLUMBING LINES, GAS LINES, OR HOT WATER PIPES.**



WARNING

### Electric models

Your dryer has a cord with an equipment-grounding conductor and a grounding plug, sold separately.

The plug must be plugged into an appropriate outlet that is properly installed and grounded in accordance with all local codes and ordinances.

Do not modify the plug provided with your dryer – if it doesn't fit the outlet, have a proper outlet installed by a qualified electrician.

If a power cord is not used and the electric dryer is to be permanently wired, the dryer must be connected to a permanently grounded metal wiring system, or an equipment grounding conductor must be run with the circuit conductors and connected to the equipment grounding terminal or lead on the dryer.

# installing your dryer

## ELECTRICAL CONNECTIONS

Before operating or testing, follow all grounding instructions in the Grounding section.

An individual branch (or separate) circuit serving only your dryer is recommended. DO NOT USE AN EXTENSION CORD.

### Gas models – U.S. and Canada

A 120 volt, 60 Hz AC approved electrical service, with a 15-ampere fuse or circuit breaker is required.

### Electric models – U.S. only

Most U.S. dryers require a 120/240 volt, 60 Hz AC approved electrical service. The electric service requirements can be found on the data label located behind the door. A 30-ampere fuse or circuit breaker on both sides of the line is required.

- If a power cord is used, the cord should be plugged into a 30-ampere receptacle.
- The power cord is NOT provided with U.S. electric model dryers.



### Risk of Electric Shock:

When local codes allow, the dryer electrical supply may be connected by means of a new power supply cord kit, marked for use with a dryer, that is U.L. listed and rated at a minimum of 120/240 volts, 30-ampere with three No. 10 copper wire conductors terminated with closed loop terminals, open-end spade lugs with turned up ends, or with tinned leads.

- Do not reuse a power supply cord from an old dryer. The power cord electric supply wiring must be supported at the dryer cabinet by a suitable UL-listed strain relief.
- Grounding through the neutral conductor is prohibited for (1) new branch-circuit installations, (2) mobile homes, (3) recreational vehicles, and (4) areas where local codes prohibit grounding through the neutral conductor. (Use a 4-prong plug for a 4 wire receptacle, NEMA type 14-30R.)

### Electric models – Canada Only

- A 120/240 volt, 60 Hz AC approved electrical service fused through a 30-ampere fuse or circuit breaker on both sides of the line is required.
- All Canadian models are shipped with the power cord attached. The power cord should be plugged into a 30-ampere receptacle.



It is not permissible to convert a dryer in Canada to 208 volts.



## REPLACEMENT PARTS AND ACCESSORIES

---

If your dryer requires replacement parts or accessories, contact the dealer from whom you purchased your dryer or the SAMSUNG customer care center at 1-800-SAMSUNG (726-7864).

## TOOLS NEEDED FOR INSTALLATION

---

Gather the required tools and parts before starting the installation.  
Read and follow the instructions provided with any tools listed here.

---

### Tools and Parts



Pliers



Cutting knife

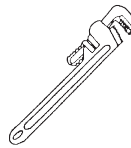

Pipe wrench (gas only)

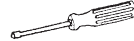

Nut drivers

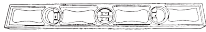

Level



Phillips Screwdriver



Duct tape



Wrench

# installing your dryer

## INSTALLATION - GENERAL PROCEDURE

**For proper installation, we recommend that you hire a qualified installer.**

Read these instructions completely before you begin the installation.

**To install the dryer, follow these steps:**

1. Move your dryer to an appropriate location for installation. Consider installing the dryer and washer side-by-side so you have easy access to both appliances.

 To move the dryer easily, lay two of the carton cushion-tops on the floor. Tip your dryer on its side so it lies across both cushion-tops. Push the dryer so that it is near its final location. Set your dryer upright. Leave enough room around the dryer so you can attach the duct work, power cord, etc.

2. If you need to change the direction of the door, go to Door Reversal on page . When done, return to Step 3 below.

3. Review the Exhausting section before installing the exhaust system. Install the duct work from your dryer to the exhaust hood. The crimped end of the duct sections must point away from your dryer. **DO NOT** use sheet metal screws when assembling ducting. These joints should be taped. Never use plastic flexible exhaust material.

 A tip for tight installations: Attach a section of the exhaust system to your dryer before putting it in place. Use duct tape to secure this section to your dryer, but do not cover the ventilation slots at the back of the dryer cabinet.

4. If you have an electric model, skip to Step 6. If you have a gas model, go to the next step.

5. Review the Gas Requirements section, then follow the lettered steps below.

- a. Remove the pipe thread protective cap.
- b. Apply pipe joint compound or about 1 1/2 wraps of Teflon tape over all threaded connections.

 The pipe joint compound must be resistant to the action of any liquefied petroleum gas.

- c. Connect the gas supply to your dryer. An additional fitting is required to connect the 3/4" (1.9 cm) female thread end of a flexible connector to the 3/8" (1 cm) male threaded end on the dryer.
- d. Securely tighten the gas line fitting over the threads.
- e. Turn on the gas supply. Check all gas connections for leaks using a soap solution. If bubbles appear, tighten the connections and recheck. **DO NOT** use an open flame to check for gas leaks.
- f. Go to Step 6 on the next page

6. Review the Electrical Requirements section, then follow the 3 Wire system connection instructions (Step 7) or 4 Wire system instructions (Step 8) below.

7. Three Wire system instructions:

- A. External ground connector
- B. Neutral grounding wire (green/yellow)
- C. Center silver-colored terminal block screw
- D. Neutral wire (white or center wire)
- E.  $\frac{3}{4}$ " (1.9 cm) UL-listed strain relief
  1. Loosen or remove the center terminal block screw.
  2. Connect the neutral wire (white or center wire) of the power cord to the center, silver-colored terminal screw of the terminal block. Tighten screw.
  3. Connect the other wires to outer terminal block screws. Tighten screws.
  4. Tighten the strain relief screws.
  5. Insert the tab of the terminal block cover into your Dryer's rear panel slot. Secure the cover with a hold-down screw.

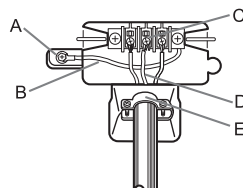

If converting from a 4-wire electrical system to a 3-wire, you must connect the ground strap to the terminal block support to ground the dryer frame to the neutral conductor.



We recommend using Ring terminals. If you use Strap terminals, please ensure you install them perfectly.

8. Four Wire System instructions:

- A. External ground connector
- B. Green or bare copper wire of power cord
- C.  $\frac{3}{4}$ " (1.9 cm) UL-listed strain relief
- D. Center silver-colored terminal block screw
- E. Neutral Grounding wire (green/yellow)
- F. Neutral wire (white or center wire)
  1. Remove the External ground connector screw.
  2. Connect the ground wire (green or unwrapped) of the power cord to the external ground connector screw. If you want to connect B (Green or bare copper wire of power cord) to the Neutral Post without assembling with A (cabinet ground), call the service technician.
  3. Loosen or remove the center terminal block screw.
  4. Connect the neutral wire (white or center wire) of the power cord and the appliance ground wire (green with yellow stripes) under the central screw of the terminal block.
  5. Connect the other wires to the outer terminal block screws. Tighten screws.
  6. Tighten the strain relief screws.
  7. Insert the tab of the terminal block cover into your Dryer's rear panel slot. Secure the cover with a hold-down screw.

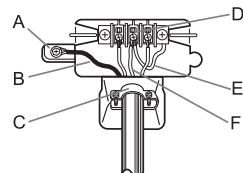

We recommend using Ring terminals. If you use Strap terminals, please ensure you install them perfectly.

# installing your dryer

## U.S. MODELS:



### Risk of Electric Shock:

All U.S. models are produced for a 3-WIRE SYSTEM CONNECTION. The dryer frame is grounded to the neutral conductor at the terminal block. A 4-WIRE SYSTEM CONNECTION is required for new or remodeled construction, mobile homes, or if local codes do not permit grounding through neutral. If the 4-wire system is used, the dryer frame cannot be grounded to the neutral conductor at the terminal block. Refer to the following instructions for 3- and 4-WIRE SYSTEM CONNECTIONS.

Remove the terminal block cover plate. Insert the power cord with a UL-listed strain relief through the hole provided in the cabinet near the terminal block.

A strain relief must be used. Do not loosen the nuts already installed on the terminal block. Be sure they are tight. Use a 3/8" (1cm) deep well socket.

9. Connect the Water Inlet Hose. For instructions, go to Connecting the Inlet Hose on page
10. To ensure that the dryer provides optimal drying performance, it must be level. To level the dryer, follow the lettered steps below:
  - a. Using a level, check if the dryer is level side to side and then front to back.
  - b. If the dryer is not level, adjust the leveling feet on the bottom of the dryer until the washer is level side to side and back to front. Turning the feet clockwise retracts the feet. Turning the feet clockwise loosens and extends them.



To set the dryer to the same height as the washer, fully retract the leveling feet by turning them counterclockwise, then loosen the feet by turning them clockwise. Once the dryer is the same height as the washer, follow the directions above to level the dryer.

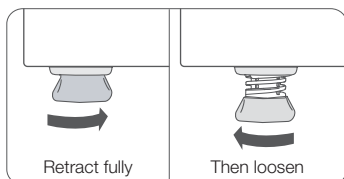

Adjust the leveling feet only as much as necessary to level the dryer. Extending the leveling feet more than necessary can cause the dryer to vibrate.

11. Make sure all gas connections (on gas models), exhaust, and electrical connections are complete. Plug in your dryer, and then check its operation by using the checklist below.
12. For GAS MODELS ONLY  
The burner may not ignite initially due to air in the gas line. Allowing your dryer to operate on a heat setting will purge the line. If the gas does not ignite within 5 minutes, turn your dryer off and wait 5 minutes. Be sure the gas supply to your dryer has been turned on. To confirm gas ignition, check the exhaust for heat.

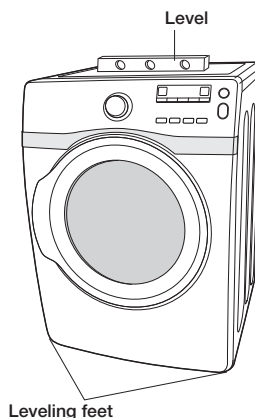

## FINAL INSTALLATION CHECKLIST

- The dryer is plugged into an electrical outlet and grounded properly.
- The exhaust ductwork is hooked up and the joints are taped.
- You have used rigid or stiff-walled flexible metal duct material, not plastic flexible duct.
- The dryer is level and is sitting firmly on the floor.
- For gas models: The gas is turned on and there are no gas leaks.
- Start your dryer to confirm that it runs, heats, and shuts off.

## DRYER EXHAUST TIPS



Plastic or non-metal flexible duct presents a potential fire hazard.

1. Make sure your dryer is installed properly so it exhausts air easily.

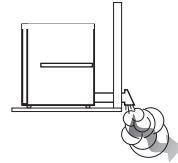

2. Use a 4" diameter rigid metal duct. Tape all joints, including at the dryer. Never use lint-trapping screws.

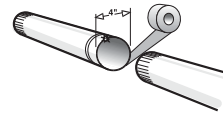

3. Keep ducts as straight as possible.

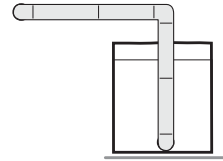

4. Clean all old ducts before installing your new dryer. Be sure the vent flap opens and closes freely. Inspect and clean the exhaust system annually.

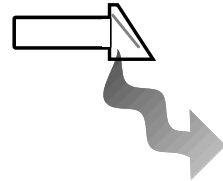

### Don't let a poor exhaust system slow drying by:

1. Restricting your dryer with a poor exhaust system.
2. Using a plastic, thin foil, or non-metal flexible duct.
3. Unnecessarily using long ducts that have many elbows.
4. Having crushed or clogged ducts and vent.

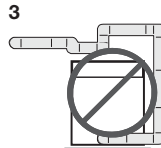
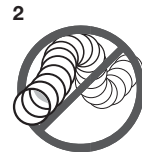
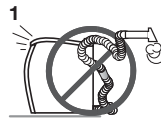

# installing your dryer

## DOOR REVERSAL

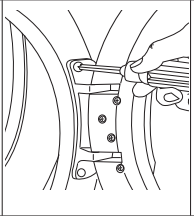
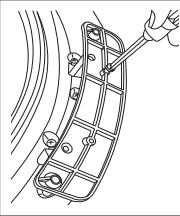
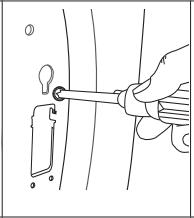
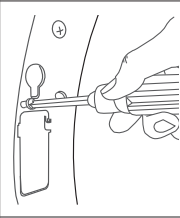
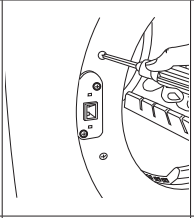
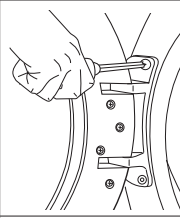
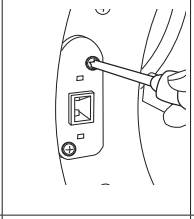
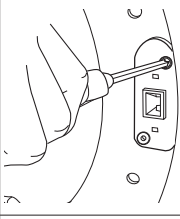
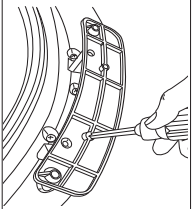
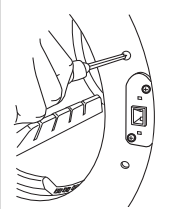
<ol style="list-style-type: none"><li>1. Unplug the power cord.</li><li>2. Remove two door hinge screws.</li><li>3. Lift the door and remove it.</li></ol>		<ol style="list-style-type: none"><li>8. Reinsert the screw in the other hole.</li></ol>	
<ol style="list-style-type: none"><li>4. Remove a screw on the Frame Front</li></ol>		<ol style="list-style-type: none"><li>9. Reinsert the screw (Step 4) on the Frame Front</li></ol>	
<ol style="list-style-type: none"><li>5. Remove the two screws on the opposite side of the door hinge.</li></ol>		<ol style="list-style-type: none"><li>10. Place the door on the other side and reattach it to the dryer.</li></ol>	
<ol style="list-style-type: none"><li>6. Remove two screws from the holder lever.</li></ol>		<ol style="list-style-type: none"><li>11. Reattach the holder lever.</li></ol>	
<ol style="list-style-type: none"><li>7. Remove a screw from the door hinge.</li></ol>		<ol style="list-style-type: none"><li>12. Reattach the screws in the remaining holes.</li></ol>	

## CONNECTING THE INLET HOSE

### Method1 - Using the Y Connector and Long Hose

The dryer must be connected to the cold water faucet using the new inlet hoses. Do not use old hoses.

1. Turn off the cold water faucet.
2. If you have a washer water hose attached to the cold water faucet, unscrew and remove the hose.
3. If space permits, attach the brass female end of the "Y" connector to the cold water faucet. Turn by hand until tight.
4. Attach the straight end of the long hose to the "Y" connector. Screw on the hose coupling by hand until it is tight.
5. Using pliers, tighten the hose coupling with an additional two thirds turn.

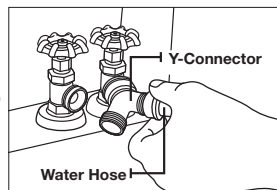

-  Do not overtighten. You can damage the coupling.
6. Attach the angled end of the long hose to the fill valve at the bottom of the dryer's rear frame. Screw on the coupling by hand until it is tight.
  7. Using pliers, tighten the hose coupling with an additional two thirds turn.

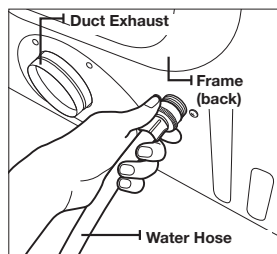

-  Do not overtighten. You can damage the coupling.
8. Attach the water hose to the other side of the "Y" connector. Screw on the hose coupling until it is tight. Using pliers, tighten the coupling with an additional two thirds turn.

Do not overtighten. You can damage the coupling.

9. Turn the water faucet on.
10. Check for leaks around "Y" connector, faucets, and hoses.

Do not overtighten, as it may damage the coupling.

9. Check that the water faucets are on.
10. Check for leaks around "Y" connector, faucets and hoses.



### Method2 - Using the Short Hose, Long Hose, and Y Connector

The dryer must be connected to the cold water faucet using the new inlet hoses. Do not use old hoses.

If the "Y" connector cannot be attached directly to the cold water faucet, then you must use the short hose.

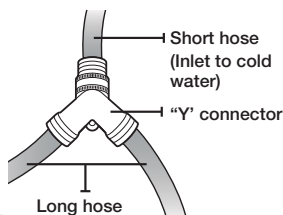
1. Turn off the cold water faucet.
2. If you have a washer water hose attached to the cold water faucet, unscrew and remove the hose.
3. Attach the short inlet hose to the cold water faucet. Screw on the coupling by hand until it is tight.
4. Using pliers, tighten the coupling with an additional two thirds turn.



-  Do not overtighten. You can damage the coupling.
5. Attach the "Y" connector to the stainless male end of the small hose. Screw on the coupling by hand until it is tight.
  6. Using pliers, tighten the coupling with an additional two thirds turn.
  -  Do not overtighten. You can damage the coupling.
  7. Attach the angled end of the long hose to the fill valve at the bottom of the dryer rear frame. Screw on the coupling by hand until it is tight.
  8. Using pliers, tighten the coupling with an additional two thirds turn.
  -  Do not overtighten. You can damage the coupling.

9. Turn the water faucet on.
10. Check for leaks around "Y" connector, faucets, and hoses.

# operating Instructions, tips

**WARNING** To reduce the risk of fire, electric shock, or injury to persons, read the IMPORTANT SAFETY INSTRUCTION before operating this appliance.

## OVERVIEW OF THE CONTROL PANEL

### DV405\*

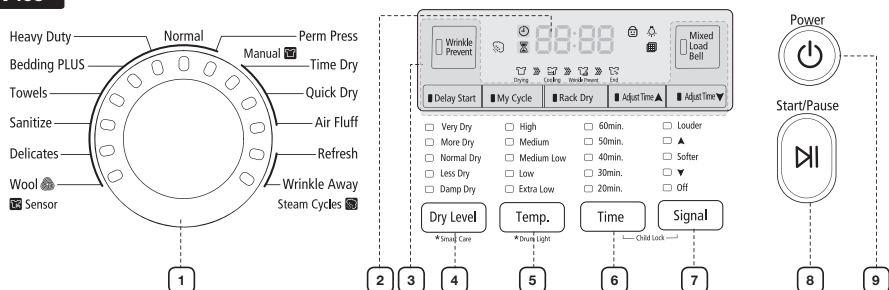

### DV395\* DV393\*

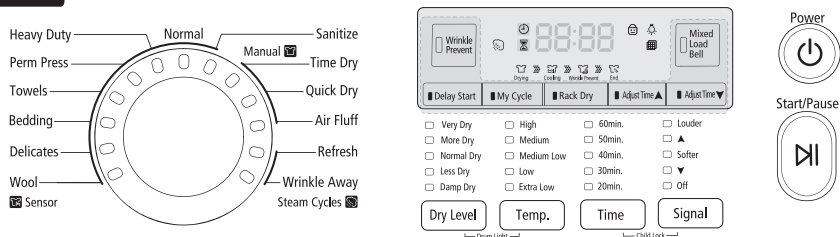

### 1 Cycle Selector

To select a cycle, rotate the Cycle Selector dial to the desired cycle. The indicator light by the cycle name will illuminate. The Normal, Heavy Duty, Perm Press, Towels, Bedding PLUS / Bedding, Delicates, Wool and Sanitize cycles are Sensor Dry cycles. Sensor Dry automatically senses the moisture in the load and shuts the dryer off when the selected dryness level (very dry to damp dry) is reached.

**Normal** – Use this cycle to dry loads such as cotton, underwear, and linen.

**Heavy Duty** – Use this cycle to get high heat for heavy fabrics such as jeans, corduroys, or work clothes.

**Perm Press** – Dry wrinkle-free cottons, synthetic fabrics, knits, and permanent press fabrics automatically.

**Towels** – Dry loads such as bath towels.

**Bedding PLUS / Bedding** – For bulky items such as blankets, sheets and comforters.

**Delicates** – The Delicates cycle is designed to dry heat-sensitive items at a low drying temperature.

**Wool** – For machine washable and tumble dryable wool only.



Load should be under 3 pounds. The Wool cycle of this machine has been approved by Woolmark company for Total-Easy-Care Wool products, M0913 (DV405).

 The DV395 and DV393 models are not endorsed by The Woolmark Company.

**Sanitize** - Sanitizes garments by infusing high temperature heat deep into the fabric during the drying cycle. Use this course to keep your bedding and curtains clean through sanitization.



	<p><b>Time Dry</b> – Time Dry allows you to select the desired cycle time in minutes. Turn the Cycle Selector dial to Time Dry, then press the Adjust Time up arrow to set the drying time. Press the arrow repeatedly to scroll through the time settings.</p> <p><b>Quick Dry</b> - Provides a 30 minute drying cycle.</p> <p><b>Air Fluff</b> – The Air Fluff cycle tumbles the load in room temperature air.</p> <p><b>Refresh</b> – This cycle is best for smoothing out wrinkles and reducing odors from loads consisting of one to four dry items. In this cycle, a small amount of water is sprayed into the dryer drum after several minutes of tumbling with heat.</p> <p><b>Wrinkle Away</b> – The Wrinkle Away cycle removes wrinkles from clothes stored in closets, etc. It provides a wrinkle release via optimized steam care. You can change the drying time. (Minimum time : 20 minutes) *For best results, load no more than 3 items.</p> <p> Overloading the dryer may not yield the same results..</p>
<p><b>2</b> <b>Digital Graphic Display</b></p>	<p>The display window shows the estimated time remaining in the cycle after the Start/ Pause button is pressed. The estimated time remaining may fluctuate as the cycle progresses. The Drying light will illuminate and remain lit until the cycle is complete. When your dryer is in the cool-down phase, the Cooling light will illuminate. When your dryer is in the wrinkle prevent phase, the Wrinkle Prevent light will illuminate. When the cycle is complete, "END" appears in the display panel until the dryer door is opened, the Power, Start/Pause is pressed or about 5 minutes have passed. If your dryer is paused during a cycle, the indicator lights will blink until the Start/Pause button is pressed.</p>
<p><b>3</b> <b>Select Cycle Option</b></p>	<p><b>Wrinkle Prevent</b> -Wrinkle Prevent provides approximately 180 minutes of intermittent tumbling in unheated air at the end of the cycle to reduce wrinkling. Press the Wrinkle Prevent button to activate this feature. The indicator light above the pad will illuminate when Wrinkle Prevent is selected. The load is dry, and can be removed at any time during the Wrinkle Prevent cycle.</p> <p><b>Mixed Load Bell</b> - This is an alarm that notifies you when the average dry level is damp dry (80 % dried). This is useful when the laundry contains various types of clothing you do not want to dry completely. An alarm sounds for five (5) seconds Note that the dryer will continue to run unless you pause or stop it. This function can only be selected in the Sensor Dry course, and the dry level can only be selected from among Normal Dry, More Dry, Very Dry.</p> <p><b>Delay Start</b> : Any cycle can be delayed for up to 24 hours in one-hour increments. Displayed hour indicates the time at which the cycle will be started (See page 27 for details.)</p> <p><b>My Cycle</b> : Choose your favorite cycle including cycle, temp, dry level option, etc. (See page 27 for details.)</p> <p><b>Rack Dry</b> : Rack Dry is available in the Time Dry cycle. Temperature will be set to Extra Low only. (See page 29 for details.)</p> <p><b>Adjust Time</b> – Time can be added or subtracted from the automatically set times in the Manual Dry cycles (Time Dry, Quick Dry, Air Fluff cycles). To add or subtract time from the cycle, press the Adjust Time arrow pad up or down until the desired time is displayed.</p>
<p><b>4</b> <b>Dry Level Selection Button</b></p>	<p>To select the dry level in the Normal, Heavy Duty, or other Sensor Dry cycles, press the Dry Level button. An indicator light will illuminate next to the desired dryness level. Press the button repeatedly to scroll through the settings. Larger or bulkier loads may require the Very Dry or More Dry setting for complete dryness. The Less Dry setting is best suited for lightweight fabrics or for leaving some moisture in the clothing at the end of the cycle. Damp Dry is designed to partially dry items. Use for items that lay flat or hang to dry.</p>

# operating Instructions, tips

<b>5 Temp Selection Button</b>	<p>To select the correct temperature for the load, press the Temp button. An indicator light will illuminate next to the desired temperature. Press the button repeatedly to scroll through the settings.</p> <p><b>High</b> – For sturdy cottons or those labeled Tumble Dry.</p> <p><b>Medium</b> – For permanent press, synthetics, lightweight cottons, or items labeled Tumble Dry Medium.</p> <p><b>Medium Low</b> – For lower heat than Medium to dry synthetic or washable knit fabrics.</p> <p><b>Low</b> – For heat sensitive items labeled Tumble Dry Low or Tumble Dry Warm.</p> <p><b>Extra Low</b> – Provides the lowest heated dry temperature possible.</p>
<b>6 Time Selection Button</b>	<p>When using Manual Dry cycles, you can adjust the drying time by pressing the Time Selection button.</p> <p>During the Sensory Dry cycle, the time light indicator is off because exact drying times are determined by fluctuating humidity levels.</p>
<b>7 Signal Selection Button</b>	<p>When the cycle is complete, a chime will sound.</p> <p>If you selected the Wrinkle Prevent option, the chime will sound intermittently. Adjust the volume of the chime or turn it off by pressing the Signal button. Press the button repeatedly to scroll through the choices.</p>
<b>8 Start/Pause selection button</b>	<p>Press to pause and restart programs.</p>
<b>9 Power button</b>	<p>Press once to turn your dryer on, press again to turn it off. If your dryer is left on for more than 10 minutes without any buttons being touched, the power automatically turns off.</p>



## CHILD LOCK

Prevents children from playing with your dryer.

### Setting/Releasing

To turn on or turn off the Child Lock, press both the **Time** and **Signal** buttons simultaneously for 3 seconds.

### Child Lock Details

- You can turn Child Lock on while your dryer is running.
  - Once you set the Child Lock function, no button, except for the Power button, will respond until you turn off the Child Lock function.
  - The Child Lock indicator will be lit.
-  If the dryer is powered on again, the Child Lock function stays on. To turn off Child Lock, follow the instructions above.
-  When other buttons, except for the Power button, do not respond, check the Child Lock indicator. If Child Lock is on, follow the instructions above to turn Child Lock off.

## DRUM LIGHT

Lights the dryer drum while the dryer is running.

### Turning On and Off

To turn on or turn off the Drum Light, press and hold the **Temp.** button for 3 seconds. (DV405)  
If you want to set or release the Drum Light, press both the **Dry Level** and **Temp.** buttons simultaneously. (DV395/DV393)

-  You can turn the Drum Light on and off while your dryer is running and when it is stopped.  
If you do not turn the Drum Light off within 5 minutes of turning it on, it is automatically turned off.

## DELAY START



You can set the dryer to start your course automatically at a later time, choosing a delay time. The hour displayed indicates the time at which the course will be started.

1. Set your drying course.
2. Press the **Delay Start** button repeatedly until the delay time is set.
3. Press the **Start/Pause** button. The "Delay Start " indicator will be lit, and the clock will begin counting down until it reaches the set time.
4. To cancel a Delay Start function, press the Power button and then turn the dryer on again..

## MY CYCLE

Lets you select, save, and then activate a customized cycle that includes Dry Level , Temp, Time option, etc. at a later time.

To use My Cycle, follow these steps:

1. Push the **My Cycle** button. The My Cycle indicator lights.
2. Select the cycle you want to include using the Cycle Selector Dial.
3. Select and set the options (Dry Level, Temp, Time, etc.)
-  Each cycle has certain default options that are automatically set. To see these default options, go to page 37.
4. Push the **Start/Pause** button. The cycle starts.
5. As the dryer moves through the cycle, it memorizes the cycle and the options.
6. To run this cycle again at a later time, press the **My Cycle** button. The dryer automatically selects the saved cycle and options.
-  You can change the My Cycle settings by repeating the process above.  
The dryer will use these settings the next time you choose My Cycle.

# operating Instructions, tips

## SMART CARE

This function enables you to check the status of the dryer using a smartphone.

1. Press and hold the **Smart Care** button for 3 seconds to use the Smart Care function when an error occurs or if you do not press any buttons since you turn on the dryer.
  - The error code history is deleted after using the function.
2. If the Smart Care function is activated, the LED on the window display rotates for 2 or 3 seconds and then the Smart Care indicator is lit on the display.
3. Run the Smart Care app on your smart phone.
  - The Smart Care function is optimized with Galaxy S, Galaxy S2, iPhone 4 and iPhone 4S.
4. Focus your smart phone's camera on the display panel of the dryer.
5. If the smart phone's camera is focused on the display panel of the dryer, the panel and error message is automatically recognized and the error type and countermeasures are displayed on the smart phone.
6. If the smartphone fails to recognize the error code more than twice, please enter the error code displayed on the display panel of the dryer manually into the Smart Care app.

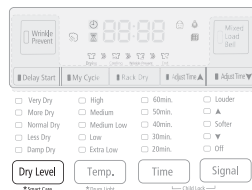

### Downloading the Smart Care App

- Download the Samsung Laundry App into your mobile phone from the Android market or Apple App store. (**Search word : Samsung Smart Washer/Dryer**)

### Precautions when using Smart Care

- If light from a light bulb, fluorescent bulb, or lamp is reflected on the display panel of the washing machine, the smartphone may not be able to recognize the panel or error message easily.
- If you hold the smartphone at too large an angle relative to the front of the display panel, it may not be able to recognize the error code. For best results, hold the smartphone so that the front of the panel and the smartphone are parallel or nearly parallel.

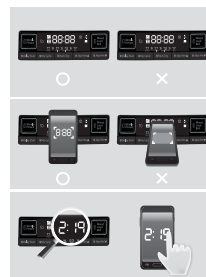

### The Smart Care function is not supported by the DV395 and DV393 models.

## RACK DRY

### Installing the drying rack

1. Open the dryer door.
2. Position the drying rack in tumbler, placing the front lip of the drying rack on the top of the lint filter.
3. Place the rear legs in the two recessed areas of the dryer's back wall then push down the middle of the drying rack to fix it in place.
4. Place the items to be dried on the rack, leaving space between them so air can circulate.
5. Close the dryer door.
6. Press the RACK DRY button in the Time Dry cycle and then select the time according to the moisture and weight of the items. The drying rack can be also used with the Air Fluff cycle..

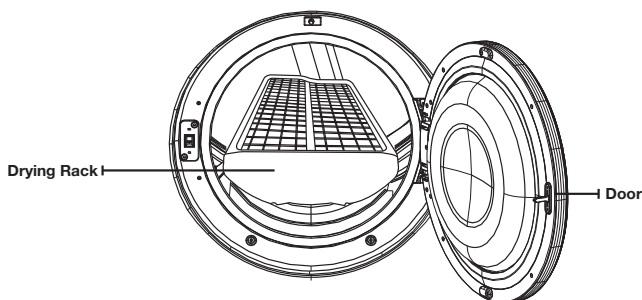

SUGGESTED ITEMS	SUGGESTED TEMP. SETTINGS
Washable sweaters (block to shape and lay flat on rack)	Extra Low ( Time Dry cycle)
Stuffed toys (cotton or polyester fiberfilled)	Extra Low ( Time Dry cycle)
Stuffed toys (foam or rubber-filled)	Air Fluff
Foam rubber pillows	Air Fluff
Sneakers	Air Fluff

 Drying foam rubber, plastic, or rubber on a heat setting may cause damage to the items and lead to a fire hazard.

 No drying rack is provided for the DV393 model.

# operating Instructions, tips

## CLEAN THE LINT FILTER

- After each load.
- To shorten drying time.
- To operate more energy efficiently.



Do not operate your dryer without the lint filter in place.

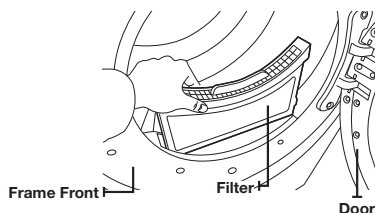

## LOAD THE DRYER PROPERLY

- Place only one washload in your dryer at a time.
- Mixed loads of heavy and lightweight fabrics will dry differently, which may result in lightweight fabrics being dry while heavy fabrics remain damp at the end of a drying cycle.
- Add one or more similar items to your dryer when only one or two articles of clothing need drying. This improves the tumbling action and drying efficiency.
- Overloading restricts tumbling action, resulting in uneven drying as well as excessive wrinkling of some fabrics.

## GETTING STARTED

1. Load your dryer loosely – DO NOT overload.
2. Close the door.
3. Select the appropriate cycle and options for the load (see pages 24, 26).
4. Press the Start/Pause button.
5. The dryer indicator light will illuminate.
6. The estimated cycle time will appear in the display.  
The time may fluctuate to better indicate drying time remaining in the cycle.



- When the cycle is complete, "End" will appear in the display.
- Pressing Power cancels the cycle and stops your dryer.
- The Drying, Cooling, and Wrinkle Prevent indicator lights will illuminate during those portions of the cycle.



Do not place anything on top of your dryer while it is running.



Take care that children's fingers are not caught in the door when closing it. This may result in injury.

# care and cleaning

---

## **CONTROL PANEL**

---

Clean with a soft, damp cloth. Do not use abrasive substances.

Do not spray cleaners directly on the panel.

The control panel finish may be damaged by some laundry pre-treatment soil and stain remover products. Apply such products away from your dryer and wipe up any spills or overspray immediately.

## **TUMBLER**

---

Remove any stains caused by crayon, ink, fabric dye (from new items such as towels or jeans), and so on with an allpurpose cleaner.

Tumble old towels or rags to remove any remaining stain or cleaning substance.

Once these steps are followed, stains may still be visible, but should not transfer to subsequent loads.

## **STAINLESS STEEL TUMBLER**

---

To clean the stainless steel tumbler, use a damp cloth with a mild, non-abrasive cleaner suitable for stainless steel surfaces.

Remove the cleaner residue and dry with a clean cloth.

## **DRYER EXTERIOR**

---

The entire dryer has a high-gloss finish. Clean with a soft, damp cloth. Do not use abrasive substances.

Protect the surface from sharp objects as they may scratch or damage the finish.

Do not place any heavy or sharp objects or a detergent box on the dryer. Keep them on the purchased pedestal or in a separate storage box.

## **DRYER EXHAUST SYSTEM**

---

Should be inspected and cleaned yearly to maintain optimum performance.

The outside exhaust hood should be cleaned more frequently to ensure proper operation.

# special laundry tips

## SPECIAL LAUNDRY TIPS

Please follow the care label or manufacturer's instructions for drying special items. If care label instructions are not available, use the following information as a guide.

<b>Bedspreads &amp; Comforters</b>	<ul style="list-style-type: none"><li>• Follow the care label instructions or dry on the Normal cycle and High temperature.</li><li>• Make sure the item is thoroughly dry before using or storing.</li><li>• May require repositioning to ensure even drying.</li></ul>
<b>Blankets</b>	<ul style="list-style-type: none"><li>• Use Normal cycle and dry only one blanket at a time for best tumbling action.</li><li>• Make sure the item is thoroughly dry before using or storing.</li></ul>
<b>Curtains &amp; Draperies</b>	<ul style="list-style-type: none"><li>• Use the Perm Press cycle and medium temperature to help minimize wrinkling.</li><li>• Dry in small loads for best results and remove as soon as possible.</li></ul>
<b>Cloth Diapers</b>	<ul style="list-style-type: none"><li>• Use the Normal cycle and the High temperature settings for soft, fluffy diapers.</li></ul>
<b>Down-filled Items (jackets, sleeping bags, comforters, etc.)</b>	<ul style="list-style-type: none"><li>• Use the Normal cycle and medium temperature setting.</li><li>• Adding a couple of dry towels shortens drying time and absorbs moisture.</li></ul>
<b>Pillows</b>	<ul style="list-style-type: none"><li>• Use the Normal cycle.</li><li>• Add a couple of dry towels to help the tumbling action and to fluff the item.</li><li>• DO NOT dry kapok or foam pillows in dryer.</li></ul>
<b>Plastics (shower curtains, outdoor furniture covers, etc.)</b>	<ul style="list-style-type: none"><li>• Use the Time Dry cycle and the Low or Extra Low temperature settings depending on the care label instructions.</li></ul>

### THINGS TO AVOID PUTTING IN THE DRYER :

- Fiberglass items (curtains, draperies, etc.).
- Woolens, unless recommended on the label.
- Vegetable or cooking oil-soaked items.
- Foam Rubber (rug backs, stuffed toys, shoulder pads, etc.)



# troubleshooting

## CHECK THESE POINTS IF YOUR DRYER...

PROBLEM	SOLUTION
Doesn't run.	<ul style="list-style-type: none"> <li>• Make sure the door is latched shut.</li> <li>• Be sure the power cord is plugged into a live electrical outlet.</li> <li>• Check the home's circuit breaker and fuses.</li> <li>• Press the Start/Pause button again if the door is opened during the cycle.</li> </ul>
Doesn't heat.	<ul style="list-style-type: none"> <li>• Check the home's circuit breaker and fuses.</li> <li>• On a gas dryer, check that the gas supply is on.</li> <li>• Clean the lint filter and exhaust duct.</li> <li>• Dryer may have moved into the cool-down phase of the cycle.</li> </ul>
Doesn't dry.	<ul style="list-style-type: none"> <li>• Check all of the above, plus...</li> <li>• Be sure the exhaust hood outside the home can open and close freely.</li> <li>• Check exhaust system for lint buildup. Ducting should be inspected and cleaned annually.</li> <li>• Use a 4" rigid metal exhaust duct.</li> <li>• Do not overload. 1 wash load = 1 dryer load.</li> <li>• Sort heavy items from lightweight items.</li> <li>• Large, bulky items like blankets or comforters may require repositioning to ensure even drying.</li> <li>• Check that the washer is draining properly to extract adequate water from the load.</li> <li>• Load may be too small to tumble properly. Add a few towels.</li> </ul>
Is noisy.	<ul style="list-style-type: none"> <li>• Check the load for objects such as coins, loose buttons, nails, etc. Remove promptly.</li> <li>• It is normal to hear the dryer gas valve or heating element cycle on and off during the drying cycle.</li> <li>• Be sure the dryer is leveled properly as outlined in the installation instructions.</li> <li>• It is normal for the dryer to hum due to the high velocity of air moving through the dryer drum and exhaust system.</li> </ul>
Dries unevenly.	<ul style="list-style-type: none"> <li>• Seams, pockets, and other similarly heavy areas may not be completely dry when the rest of the load has reached the selected dryness level. This is normal. Select the More Dry setting if desired.</li> <li>• If one heavy item is dried with a lightweight load, such as one towel with sheets, it is possible that the heavy item will not be completely dry when the rest of the load has reached the selected dryness level. Sort heavy items from lightweight items for best drying results.</li> </ul>
Has an odor.	<ul style="list-style-type: none"> <li>• Household odors from painting, varnishing, strong cleaners, etc. may enter the dryer with the surrounding room air. This is normal as the dryer draws the air from the room, heats it, pulls it through the tumbler, and exhausts it outside.</li> <li>• When these odors linger in the air, ventilate the room completely before using the dryer.</li> </ul>

# troubleshooting

PROBLEM	SOLUTION
Shuts off before load is dry	<ul style="list-style-type: none"> <li>• Dryer load is too small. Add more items or a few towels and restart the cycle.</li> <li>• Dryer load is too large. Remove some items and restart the dryer.</li> </ul>
Lint on clothes	<ul style="list-style-type: none"> <li>• Make sure the lint filter is cleaned before every load. With some loads that produce high amounts of lint, it may be necessary to clean the filter during the cycle.</li> <li>• Some fabrics are lint producers (for example, a fuzzy white cotton towel) and they should be dried separately from clothes that are lint trappers (for example, a pair of black linen pants)</li> <li>• Divide larger loads into smaller loads for drying</li> <li>• Check pockets thoroughly before washing and drying clothes.</li> </ul>
Garments still wrinkled after Wrinkle-Care	<ul style="list-style-type: none"> <li>• Small loads of 1 to 4 items work best.</li> <li>• Load fewer garments. Load similar-type garments.</li> </ul>
Odors remain in clothing after Refresh.	<ul style="list-style-type: none"> <li>• Fabrics containing strong odors should be washed in a normal cycle.</li> </ul>
Water drips from nozzle when Steam-Care starts	<ul style="list-style-type: none"> <li>• This is steam condensation. The dripping water will stop after a short time.</li> </ul>
Sprayed water is not visible during Steam-Care	<ul style="list-style-type: none"> <li>• Sprayed water is difficult to see when the door is closed</li> </ul>

## INFORMATION CODES

Information codes may be displayed to help you better understand what is occurring with your Dryer.



































ERROR DISPLAY	MEANING	SOLUTION
<b>tE</b>	Clogged Lint Screen Vent is restricted	Clean the screen or vent. If the problem continues, call for service.
<b>HE</b>	Invalid heating Temp when the dryer is running.	Call for service.
<b>dE</b>	Running the dryer with door open	Close the door and then restart. If the problem continues, call for service.
<b>dF</b>	Door is not closing properly	Call for service.
<b>bE2</b>	Unit detects a button is being pressed for over 30 secs or button is stuck	Make sure a button is NOT being pressed continuously. Try restarting the cycle. If the problem continues, call for service.
<b>FE</b>	Invalid power source frequency	Try restarting the cycle. If the problem continues, call for service.
<b>2E</b>	Electronic Control Problem (Over Voltage Error)	Call for service.
<b>AE</b>	Electronic Control Problem (Communication Error)	Call for service.

For any codes not listed above, call 1-800-SAMSUNG (726-7864).

# appendix

## FABRIC CARE CHART

The following symbols provide garment care direction. The Clothing care labels include symbols for washing, bleaching, drying, and ironing, or dry cleaning when necessary. The use of symbols ensures consistency among garment manufacturers of domestic and imported items. Follow care label directions to maximize garment life and reduce laundering problems.

Wash Cycle		Special Instructions		Warning Symbols for Laundering	
	Normal		Line Dry/ Hang to Dry		Do Not Wash
	Permanent Press / Wrinkle Resistant / Wrinkle Control		Drip Dry		Do Not Wring
	Gentle/Delicates		Dry Flat		Do Not Bleach
	Hand Wash	<b>Heat Setting</b>			Do Not Tumble Dry
<b>Water Temperature**</b>			High		No Steam (added to iron)
	Hot		Medium		Do Not Iron
	Warm		Low	<b>Dryclean</b>	
	Cold		Any Heat		Dry Clean
<b>Bleach</b>			No Heat/Air		Do Not Dry Clean
	Any Bleach (when needed)	<b>Iron-Dry or Steam Temperatures</b>			Line Dry/ Hang to Dry
	Only Non-Chlorine (color-safe) Bleach (when needed)		High		Drip Dry
	Tumble Dry Cycle		Medium		Dry Flat
<b>Normal</b>			Low		
	Permanent Press/ Wrinkle Resistant/ Wrinkle Control				
	Gentle/ Delicates				

\*\* The dot symbols represent appropriate wash water temperatures for various items. The temperature range for Hot is 105° – 125 °F / 41° – 52 °C, for Warm 85° – 105 °F / 29° – 41 °C and for Cold 60° – 85 °F / 16° – 29 °C. (Wash water temperature must be a minimum of 60 °F / 16 °C for detergent activation and effective cleaning.)

# appendix

## PROTECTING THE ENVIRONMENT

This appliance is manufactured from recyclable materials. If you decide to dispose of this appliance, please observe local waste disposal regulations. Cut off the power cord so that the appliance cannot be connected to a power source. Remove the door so that animals and small children cannot get trapped inside the appliance.

## DECLARATION OF CONFORMITY

This appliance complies with UL2158.

## SPECIFICATIONS

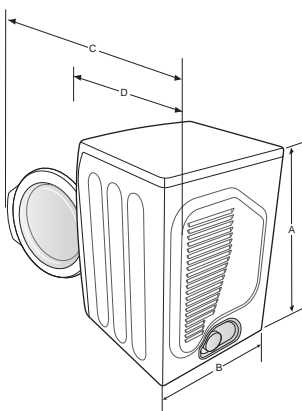

TYPE	FRONT LOADING DRYER			
	Div	Inches (cm)	Div	Inches (cm)
<b>DIMENSIONS</b>	<b>A. Height</b>	39" (99.1)	<b>C. Depth with door open 90°</b>	49.6" (126.0)
	<b>B. Width</b>	27" (68.6)	<b>D. Depth</b>	31.1" (78.9)
<b>WEIGHT</b>	123.5 lb (56 kg)			
<b>HEATER RATING</b>	5300 W (Elec.) 22000 BTU/hr (Gas)			
<b>WATER PRESSURE</b>	20-116 psi (137-800kPa)			

# CYCLE CHART

(● : factory setting, ● : selectable)

Cycle	Recommended Item	Max Load Size	Functions
			Sensor Dry Level
Sensor Dry	Normal	Cottons, Work clothes, Linen, Mixed loads	Normal dry
	Heavy Duty	Heavy fabrics such as jean, Corduroys, Heavywork clothes	Normal dry
	Perm Press	Shirts, Synthetic fabrics, Knits, Wrinkle-free cottons, Permanent	Normal dry
	Bedding PLUS / Bedding	Bulky items such as blankets, Sheets, Comforters, Pillows	Normal dry
	Towels	Bath towels and similar items	Normal dry
	Sanitize	Bedding, Curtains, Children, clothing	Very dry (No change)
	Delicates	Underwear, Blouses, Lingerie	Normal dry
	Wool	For machine washable and tumble dryable wool only (Maximum amount : 3lb)	Normal dry (No change)
Manual Dry	Air Fluff	Form, Rubber, Plastic	-
	Quick Dry	Small loads	-
	Time Dry	Any load	-
Steam Cycles	Wrinkle Away	Shirts, Trouser, Blouses	-
	Refresh	Shirts, Trouser, Comforter, Pillows	-

Cycle		Functions					Options		
		Temp Control					Time	Wrinkle Prevent	Delay Start
		High	Medium	Medium Low	Low	Extra Low			
Sensor Dry	Normal	●	●	-	-	-	-	●	●
	Heavy Duty	●	-	-	-	-	-	●	●
	Perm Press	-	●	-	-	-	-	●	●
	Bedding PLUS / Bedding	●	-	-	-	-	-	●	●
	Towels	●	●	-	-	-	-	●	●
	Sanitize	●	-	-	-	-	-	●	●
	Delicates	-	-	-	-	●	-	●	●
	Wool	-	-	-	●	-	-	●	●
Manual Dry	Air Fluff	-	-	-	-	-	●	●	●
	Quick Dry	●	-	-	-	-	●	●	●
	Time Dry	●	●	●	●	●	●	●	●
Steam Cycles	Wrinkle Away	●	-	-	-	-	●	●	●
	Refresh	●	-	-	-	-	-	●	●

## Load Size Recommendations



**Large load** : Fill the drum to about 3/4 full. Do not add items over this level as they need to tumble freely.



**Medium load** : Fill the drum to about 1/2 full.



**Small load** : Fill the drum with 3-5 items, not more than 1/4 full.

\* For best results, follow the load size recommendations for each dry cycle.

# warranty (U.S.A)

---

## **SAMSUNG DRYER**

### **LIMITED WARRANTY TO ORIGINAL PURCHASER**

This SAMSUNG brand product, as supplied and distributed by SAMSUNG ELECTRONICS AMERICA, INC. (SAMSUNG) and delivered new, in the original carton to the original consumer purchaser, is warranted by SAMSUNG against manufacturing defects in materials and workmanship for a limited warranty period of:

One (1) Year All Parts and Labor

Two (2) Years Control Board Parts

This limited warranty begins on the original date of purchase, and is valid only on products purchased and used in the United States.

To receive warranty service, the purchaser must contact SAMSUNG for problem determination and service procedures.

Warranty service can only be performed by a SAMSUNG authorized service center.

The original dated bill of sale must be presented upon request as proof of purchase to SAMSUNG or SAMSUNG's authorized service center.

SAMSUNG will provide in-home service during the warranty period at no charge, subject to availability within the contiguous United States.

In-home service is not available in all areas.

To receive in-home service, product must be unobstructed and accessible to the service agent.

If service is not available, SAMSUNG may elect to provide transportation of the product to and from an authorized service center.

SAMSUNG will repair, replace, or refund this product at our option and at no charge as stipulated herein, with new or reconditioned parts or products if found to be defective during the limited warranty period specified above.

All replaced parts and products become the property of SAMSUNG and must be returned to SAMSUNG. Replacement parts and products assume the remaining original warranty, or ninety (90) days, whichever is longer.

This limited warranty covers manufacturing defects in materials and workmanship encountered in normal, noncommercial use of this product and shall not apply to the following: damage that occurs in shipment; delivery and installation; applications and uses for which this product was not intended; altered product or serial numbers; cosmetic damage or exterior finish; accidents, abuse, neglect, fire, water, lightning, or other acts of nature or God; use of products, equipment, systems, utilities, services, parts, supplies, accessories, applications, installations, repairs, external wiring or connectors not supplied or authorized by SAMSUNG that damage this product or result in service problems; incorrect electrical line voltage, fluctuations and surges; customer adjustments and failure to follow operating instructions, maintenance and environmental instructions that are covered and prescribed in the instruction book; product removal and reinstallation; problems caused by pest infestations.

This limited warranty does not cover problems resulting from incorrect electric current, voltage or supply, light bulbs, house fuses, house wiring, cost of a service call for instructions, or fixing installation errors.

SAMSUNG does not warrant uninterrupted or error-free operation of the product.

EXCEPT AS SET FORTH HEREIN, THERE ARE NO WARRANTIES ON THIS PRODUCT EITHER EXPRESS OR IMPLIED, AND SAMSUNG DISCLAIMS ALL WARRANTIES INCLUDING, BUT NOT LIMITED TO, ANY IMPLIED WARRANTIES OF MERCHANTABILITY, INFRINGEMENT OR FITNESS FOR A PARTICULAR PURPOSE.

NO WARRANTY OR GUARANTEE GIVEN BY ANY PERSON, FIRM, OR CORPORATION WITH RESPECT TO THIS PRODUCT SHALL BE BINDING ON SAMSUNG.

SAMSUNG SHALL NOT BE LIABLE FOR LOSS OF REVENUE OR PROFITS, FAILURE TO REALIZE SAVINGS OR OTHER BENEFITS, OR ANY OTHER SPECIAL, INCIDENTAL OR CONSEQUENTIAL DAMAGES CAUSED BY THE USE, MISUSE, OR INABILITY TO USE THIS PRODUCT, REGARDLESS OF THE LEGAL THEORY ON WHICH THE CLAIM IS BASED, AND EVEN IF SAMSUNG HAS BEEN ADVISED OF THE POSSIBILITY OF SUCH DAMAGES.

NOR SHALL RECOVERY OF ANY KIND AGAINST SAMSUNG BE GREATER IN AMOUNT THAN THE PURCHASE PRICE OF THE PRODUCT SOLD BY SAMSUNG AND CAUSING THE ALLEGED DAMAGE.

WITHOUT LIMITING THE FOREGOING, PURCHASER ASSUMES ALL RISK AND LIABILITY FOR LOSS, DAMAGE, OR INJURY TO PURCHASER AND PURCHASER'S PROPERTY AND TO OTHERS AND THEIR PROPERTY ARISING OUT OF THE USE, MISUSE, OR INABILITY TO USE THIS PRODUCT. THIS LIMITED WARRANTY SHALL NOT EXTEND TO ANYONE OTHER THAN THE ORIGINAL PURCHASER OF THIS PRODUCT, IS NONTRANSFERABLE AND STATES YOUR EXCLUSIVE REMEDY.

Some states do not allow limitations on how long an implied warranty lasts, or the exclusion or limitation of incidental or consequential damages, so the above limitations or exclusions may not apply to you. This warranty gives you specific rights, and you may also have other rights, which vary from state to state.

**To obtain warranty service, please contact SAMSUNG at:  
Samsung Electronics America, Inc.  
85 Challenger Road Ridgefield Park, NJ 07660  
1-800-SAMSUNG (726-7864)  
[www.samsung.com](http://www.samsung.com)**

Visits by a Service Engineer to explain functions, maintenance or installation is not covered by warranty. Please contact your Samsung call agent for help with any of these issues.

# warranty(CANADA)

---

## **SAMSUNG DRYER**

### **LIMITED WARRANTY TO ORIGINAL PURCHASER**

This SAMSUNG brand product, as supplied and distributed by SAMSUNG ELECTRONICS CANADA, INC. (SAMSUNG) and delivered new, in the original carton to the original consumer purchaser, is warranted by SAMSUNG against manufacturing defects in materials and workmanship for a limited warranty period of:

One (1) year part and labor

This limited warranty begins on the original date of purchase, and is valid only on products purchased and used in the Canada.

To receive warranty service, the purchaser must contact SAMSUNG for problem determination and service procedures.

Warranty service can only be performed by a SAMSUNG authorized service center.

The original dated bill of sale must be presented upon request as proof of purchase to SAMSUNG or SAMSUNG's authorized service center.

SAMSUNG will provide in-home service during the warranty period at no charge, subject to availability within the Canada.

In-home service is not available in all areas.

To receive in-home service, product must be unobstructed and accessible to the service agent.

If service is not available, SAMSUNG may elect to provide transportation of the product to and from an authorized service center.

SAMSUNG will repair, replace, or refund this product at our option and at no charge as stipulated herein, with new or reconditioned parts or products if found to be defective during the limited warranty period specified above.

All replaced parts and products become the property of SAMSUNG and must be returned to SAMSUNG. Replacement parts and products assume the remaining original warranty, or ninety (90) days, whichever is longer.

This limited warranty covers manufacturing defects in materials and workmanship encountered in normal, noncommercial use of this product and shall not apply to the following: damage that occurs in shipment; delivery and installation; applications and uses for which this product was not intended; altered product or serial numbers; cosmetic damage or exterior finish; accidents, abuse, neglect, fire, water, lightning, or other acts of nature or God; use of products, equipment, systems, utilities, services, parts, supplies, accessories, applications, installations, repairs, external wiring or connectors not supplied or authorized by SAMSUNG that damage this product or result in service problems; incorrect electrical line voltage, fluctuations and surges; customer adjustments and failure to follow operating instructions, maintenance and environmental instructions that are covered and prescribed in the instruction book; product removal and reinstallation; problems caused by pest infestations.

This limited warranty does not cover problems resulting from incorrect electric current, voltage or supply, light bulbs, house fuses, house wiring, cost of a service call for instructions, or fixing installation errors.

SAMSUNG does not warrant uninterrupted or error-free operation of the product.



EXCEPT AS SET FORTH HEREIN, THERE ARE NO WARRANTIES ON THIS PRODUCT EITHER EXPRESS OR IMPLIED, AND SAMSUNG DISCLAIMS ALL WARRANTIES INCLUDING, BUT NOT LIMITED TO, ANY IMPLIED WARRANTIES OF MERCHANTABILITY, INFRINGEMENT OR FITNESS FOR A PARTICULAR PURPOSE.

NO WARRANTY OR GUARANTEE GIVEN BY ANY PERSON, FIRM, OR CORPORATION WITH RESPECT TO THIS PRODUCT SHALL BE BINDING ON SAMSUNG.

SAMSUNG SHALL NOT BE LIABLE FOR LOSS OF REVENUE OR PROFITS, FAILURE TO REALIZE SAVINGS OR OTHER BENEFITS, OR ANY OTHER SPECIAL, INCIDENTAL OR CONSEQUENTIAL DAMAGES CAUSED BY THE USE, MISUSE, OR INABILITY TO USE THIS PRODUCT, REGARDLESS OF THE LEGAL THEORY ON WHICH THE CLAIM IS BASED, AND EVEN IF SAMSUNG HAS BEEN ADVISED OF THE POSSIBILITY OF SUCH DAMAGES.

NOR SHALL RECOVERY OF ANY KIND AGAINST SAMSUNG BE GREATER IN AMOUNT THAN THE PURCHASE PRICE OF THE PRODUCT SOLD BY SAMSUNG AND CAUSING THE ALLEGED DAMAGE.

WITHOUT LIMITING THE FOREGOING, PURCHASER ASSUMES ALL RISK AND LIABILITY FOR LOSS, DAMAGE, OR INJURY TO PURCHASER AND PURCHASER'S PROPERTY AND TO OTHERS AND THEIR PROPERTY ARISING OUT OF THE USE, MISUSE, OR INABILITY TO USE THIS PRODUCT. THIS LIMITED WARRANTY SHALL NOT EXTEND TO ANYONE OTHER THAN THE ORIGINAL PURCHASER OF THIS PRODUCT, IS NONTRANSFERABLE AND STATES YOUR EXCLUSIVE REMEDY.

Some provinces do not allow limitations on how long an implied warranty lasts, or the exclusion or limitation of incidental or consequential damages, so the above limitations or exclusions may not apply to you. This warranty gives you specific rights, and you may also have other rights, which vary from province to province.

**To obtain warranty service, please contact SAMSUNG at:**

**Samsung Electronics Canada Inc.,**

**Customer Service 55 Standish Court Mississauga, Ontario L5R 4B2 Canada**

**1-800-SAMSUNG (726-7864)**

**[www.samsung.com/ca](http://www.samsung.com/ca)**

**[www.samsung.com/ca\\_fr](http://www.samsung.com/ca_fr) (French)**

Visits by a Service Engineer to explain functions, maintenance or installation is not covered by warranty. Please contact your Samsung call agent for help with any of these issues.

note

---

note

---



Scan the QR code\* or visit  
[www.samsung.com/spsn](http://www.samsung.com/spsn)  
to view our helpful  
How-to Videos and Live Shows

\*Requires reader to be installed on your smartphone

[bit.ly/samsungwashers](http://bit.ly/samsungwashers)

#### QUESTIONS OR COMMENTS?

Country	CALL	OR VISIT US ONLINE AT
U.S.A	1-800-SAMSUNG (726-7864)	<a href="http://www.samsung.com">www.samsung.com</a>
MEXICO	01-800-SAMSUNG (726-7864)	<a href="http://www.samsung.com">www.samsung.com</a>
CANADA	1-800-SAMSUNG (726-7864)	<a href="http://www.samsung.com/ca">www.samsung.com/ca</a> <a href="http://www.samsung.com/ca_fr">www.samsung.com/ca_fr</a> (French)

Visits by a Service Engineer to explain functions, maintenance or installation is not covered by warranty.  
Please contact your Samsung call agent for help with any of these issues.

Code No. DC68-03021F-02\_EN



DV405\*

DV395\*

DV393\*

# Secadora a gas y eléctrica manual del usuario

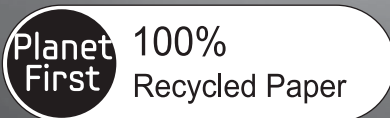

Este manual está impreso en papel 100% reciclado

imagine las posibilidades

Gracias por adquirir este producto Samsung.  
Para recibir un servicio más completo o los  
accesorios, registre su producto en o contacte  
con

[www.samsung.com/register](http://www.samsung.com/register)

1-800-SAMSUNG(726-7864)



# características

## 1. Capacidad extra grande

¡Las capacidades de secado ultra al alcance de la mano! Ahora puede secar cargas extra grandes. Nuestra secadora ultra grande de 7.4 pies cúbicos de capacidad hace circular más aire entre su ropa, secándola más rápido, para obtener un resultado sin arrugas.

## 2. Smart Care

El sistema automático de supervisión de fallas Smart Care de Samsung detecta y diagnóstica problemas tempranamente y proporciona una solución fácil y rápida.

## 3. Ciclo Steam (vapor)

Este ciclo rocía una pequeña cantidad de agua en el tambor de la secadora después de varios minutos de secado con calor. Disminuye los malos olores de las prendas que son difíciles de eliminar cuando se lava con agua y también disminuye las arrugas.

## 4. Ciclo Sanitize (desinfección)

Este ciclo desinfecta las prendas impregnando la tela con calor a alta temperatura durante el ciclo de secado y eliminando el 99,9% de ciertas bacterias. Utilice este ciclo para ropa, ropa de cama, toallas u otras prendas que necesiten desinfección. El ciclo Sanitize (desinfección) está certificado por NSF International, una organización privada de evaluación y certificación.



Protocolo NSF P154  
Función de desinfección en secadoras  
de ropa clasificadas como residenciales

## 5. Diversos ciclos de secado y programa Fuzzy Logic

Simplemente gire el selector táctil para seleccionar uno de los 13 ciclos de secado automático, incluyendo normal (normal), heavy duty (servicio pesado) y towels (toallas), o deje que el control Fuzzy Logic mida el grado de humedad y determine automáticamente el tiempo de secado. La precisión en el secado nunca fue más sencilla que con Samsung.

## 6. Ahorro de tiempo

Los ciclos están diseñados pensando en usted. Todas nuestras secadoras están diseñadas para secar su ropa en menos tiempo... ¡sólo en 42 minutos! Así le queda tiempo para las cosas más importantes de la vida.

## 7. Ahorro de energía

Las secadoras Samsung son súper eficientes en el consumo de energía. Puede secar hasta 3,01 lb (1,36 kg) de ropa con 1 kWh. Además, tanto la gran capacidad como el control Fuzzy Logic ahorran energía secando automáticamente sus prendas de la manera más eficiente.

## 8. Puerta fácilmente reversible

Nuestras secadoras se adecuan a casi cualquier lugar. La dirección de la puerta reversible puede modificarse de manera fácil y rápida.

## 9. Base con cajones de almacenamiento

Hay disponible un pedestal de 15" opcional para elevar la secadora y lograr así una carga y descarga más sencilla. También ofrece un cajón de almacenamiento incorporado que puede guardar una botella de detergente de 100 oz (2,84 kg).

## 10. Apilamiento (MODELO N.º: SK-5A/XAA)

Las lavadoras y las secadoras de Samsung pueden apilarse para maximizar el espacio aprovechable.



Deben retirarse las patas de la secadora para apilar la lavadora y la secadora. Puede adquirir un kit de apilamiento opcional en su comercio minorista de productos Samsung.

## 11. Ventilación de 4 direcciones (modelo eléctrico solamente): DV405ETPA\*\*)

Puede instalar la ventilación del drenaje en las siguientes cuatro (4) posiciones: atrás, en cualquiera de los laterales, en la parte inferior.

# instrucciones de seguridad

Felicitaciones por la compra de la nueva secadora Samsung. Este manual contiene información importante acerca de la instalación, el uso y el cuidado del electrodoméstico. Lea detenidamente estas instrucciones a fin de aprovechar al máximo los múltiples beneficios y funciones de la secadora.



## ADVERTENCIA - Riesgo de incendio

- La instalación de la secadora de ropa debe estar a cargo de un instalador calificado.
- Instale la secadora de ropa según las instrucciones del fabricante y los códigos locales.
- No instale una secadora de ropa con materiales para ventilación de plástico flexible. Si se instala un conducto de metal flexible (tipo lámina metálica), debe ser de un tipo específico identificado por el fabricante del electrodoméstico como adecuado para utilizar con secadoras de ropa. Los materiales para ventilación flexibles suelen hundirse, aplastarse fácilmente y atrapar pelusa. Estas condiciones obstruirán el flujo de aire de la secadora de ropa y aumentarán el riesgo de incendio.
- Para reducir el riesgo de lesiones graves o muerte, siga todas las instrucciones de instalación.

## LO QUE NECESITA SABER SOBRE LAS INSTRUCCIONES DE SEGURIDAD

Las advertencias y las instrucciones de seguridad importantes de este manual no cubren todas las posibles condiciones y situaciones que pueden ocurrir. Es su responsabilidad actuar con sentido común, precaución y cuidado cuando instale, realice el mantenimiento o ponga en funcionamiento la secadora.

Comuníquese siempre con el fabricante si surgen problemas o situaciones que usted no comprende.

## SÍMBOLOS Y PRECAUCIONES DE SEGURIDAD IMPORTANTES

 ADVERTENCIA	Peligros o prácticas inseguras que pueden causar <b>lesiones físicas graves o la muerte.</b> Siga la información contenida en este manual para minimizar el riesgo de incendio o explosión o para evitar daños materiales, lesiones físicas o la muerte. No almacene ni utilice gasolina u otros vapores o líquidos inflamables cerca de este o cualquier otro aparato eléctrico.
 PRECAUCIÓN	Peligros o prácticas inseguras que pueden causar <b>lesiones físicas leves o daños materiales.</b>
	NO intente hacer nada.
	NO desarme.
	NO toque.
	Siga las instrucciones fielmente.
	Desenchufe el cable de alimentación eléctrica del tomacorriente de pared.
	Asegúrese de que la máquina tenga buena conexión a tierra para evitar descargas eléctricas.
	Llame al centro de servicio técnico para obtener asistencia.

## GUARDE ESTAS INSTRUCCIONES

# instrucciones de seguridad



**ADVERTENCIA:** Para reducir el riesgo de incendio, descargas eléctricas o lesiones físicas cuando usa este electrodoméstico, siga las instrucciones de seguridad básicas que figuran a continuación:

1. Lea todas las instrucciones antes de usar este electrodoméstico.
2. No seque prendas que han sido previamente limpiadas, lavadas, remojadas o salpicadas con gasolina, solventes de limpieza en seco u otras sustancias inflamables o explosivas, ya que emiten vapores que pueden prenderse fuego o explotar.
3. No utilice la secadora para secar ropa que tenga restos de sustancias inflamables, como aceites vegetales, de cocción o de máquina, productos químicos inflamables, disolventes, etc., o que contengan cera o productos químicos, como trapeadores y paños de limpieza. Las sustancias inflamables pueden ocasionar que la tela se prenda fuego.
4. No almacene ni utilice gasolina u otros vapores o líquidos inflamables cerca de este o cualquier otro aparato eléctrico.
5. No permita que los niños jueguen sobre la lavadora o dentro de ella. Se requiere de supervisión cuando el electrodoméstico es utilizado cerca de los niños.
6. Antes de descartar el electrodoméstico o de retirarlo de servicio, extraiga la puerta del compartimiento de secado.
7. No introduzca la mano en el electrodoméstico si el tambor está en movimiento.
8. No instale o guarde este electrodoméstico donde quede expuesto a factores climáticos.
9. No modifique los controles.
10. No repare, reemplace ni intente realizar el mantenimiento de cualquier pieza de la máquina salvo que esté recomendado específicamente en las instrucciones de mantenimiento del usuario o en las instrucciones de reparación para el usuario publicadas y que, a su juicio, usted tenga la habilidad para llevarlas a cabo.
11. No use suavizante para ropa o productos para evitar la estática salvo que el fabricante del suavizante para ropa o del producto lo recomiende.
12. Limpie el filtro para pelusas antes o después de cada carga.
13. No aplique calor para secar prendas que contengan goma espuma o materiales semejantes a la goma con textura similar.
14. Mantenga el área alrededor de la salida del drenaje y las áreas adyacentes libres de la acumulación de pelusa, polvo y suciedad.
15. El personal técnico calificado debe efectuar una limpieza periódica del interior del electrodoméstico y del conducto de drenaje.
16. No coloque elementos expuestos a aceites de cocina en la secadora. Los elementos contaminados con aceites de cocina pueden contribuir a que se produzca una reacción química que ocasione que en la carga de ropa se prenda fuego.
17. Este electrodoméstico debe conectarse a tierra. Consulte "Requisitos eléctricos" y "Conexión a tierra" en la sección de instalación de la secadora.



**Advertencias de la disposición 65 del Estado de California:**

"La ley Safe Drinking Water and Toxic Enforcement Act" del Estado de California exige que el gobernador de California publique una lista de sustancias que el estado reconoce como causante de cáncer, defectos congénitos u otro daño reproductivo y exige que los comercios adviertan acerca de la potencial exposición a dichas sustancias.

Este producto contiene un producto químico conocido en el Estado de California como causante de cáncer, defectos congénitos u otro daño reproductivo. Este aparato puede provocar una ligera exposición a algunas de las sustancias de la lista, incluidos benceno, formaldehído y monóxido de carbono.

Los aparatos a gas pueden provocar una ligera exposición a alguna de las sustancias de la lista, incluidos benceno, formaldehído, monóxido de carbono y hollín causada por la posible combustión incompleta de gas natural o combustibles PL. La exposición a estas sustancias puede minimizarse aún más permitiendo que la secadora ventile apropiadamente hacia el exterior.

## GUARDE ESTAS INSTRUCCIONES



## QUÉ HACER SI PERCIBE OLOR A GAS:

- No intente encender ningún electrodoméstico.
- No encienda este electrodoméstico.
- No toque ningún interruptor eléctrico.
- No utilice ningún teléfono de su edificio.
- Haga que todos los ocupantes se retiren de la habitación, edificio o área.
- Comuníquese inmediatamente con el proveedor de gas desde el teléfono de un vecino. Siga las instrucciones del proveedor de gas.
- Si no puede comunicarse con el proveedor de gas, llame al departamento de bomberos.

La instalación y el servicio técnico deberán estar a cargo de un instalador calificado, una agencia de reparaciones o el proveedor de gas.



Lea todas las instrucciones antes de usar el electrodoméstico.



ADVERTENCIA

Para reducir el riesgo de incendio o explosión:

- No seque prendas que hayan sido previamente limpiadas, lavadas, remojadas o salpicadas con gasolina, solventes de limpieza en seco u otras sustancias inflamables o explosivas. Emiten vapores que se pueden prender fuego o explotar. No debe colocarse en la secadora ningún material que haya estado en contacto con un solvente de limpieza o líquidos o sólidos inflamables hasta que se haya eliminado todo vestigio de tales líquidos o sólidos inflamables y sus vapores. Existen muchos artículos altamente inflamables en los hogares, tales como acetona, alcohol desnaturalizado, gasolina, kerosene, algunos limpiadores líquidos de uso doméstico, algunos quitamanchas, aguarrás, ceras y removedores de cera.
- No se deben secar artículos que contengan goma espuma (puede estar catalogada como espuma de látex) o materiales semejantes a la goma y con textura similar en la opción de secado con calor. Los materiales de goma espuma que reciben calor pueden, en ciertas circunstancias, provocar incendios por combustión espontánea.

No permita que los niños o las mascotas jueguen sobre el electrodoméstico, dentro de él o frente a él. Se requiere de supervisión cuando el electrodoméstico es utilizado cerca de niños y mascotas.

Antes de desechar la secadora o de retirarla de servicio, quite la puerta del compartimiento de secado para evitar que los niños y las mascotas queden atrapados dentro de la secadora.



No introduzca la mano en el electrodoméstico cuando el tambor esté en movimiento.

No instale o guarde este electrodoméstico donde quede expuesto a factores climáticos.

No modifique los controles.



No repare, reemplace ni intente realizar el mantenimiento de ninguna pieza del electrodoméstico a menos que se recomiende específicamente en las instrucciones de reparación para el usuario y que, a su juicio, usted tenga la habilidad para llevarlas a cabo.

No utilice suavizante de ropa o productos para eliminar la estática salvo que el fabricante del suavizante de ropa o del producto recomiende su uso con la secadora.

Limpie el filtro para pelusas antes o después de cada carga.

Mantenga el área alrededor de la salida del drenaje y las áreas circundantes libres de pelusa, polvo y suciedad.

## GUARDE ESTAS INSTRUCCIONES

# instrucciones de seguridad

El personal técnico calificado debe efectuar una limpieza periódica del interior de la secadora y del conducto de drenaje.

 Este electrodoméstico debe conectarse a tierra correctamente. Nunca enchufe el cable de alimentación a un receptáculo que no esté conectado a tierra correctamente ni guarde conformidad con los códigos locales y nacionales. Consulte las instrucciones de instalación para conectar este electrodoméstico a tierra.

No se sienta encima de la secadora.

 Debido a las constantes mejoras a los productos, Samsung se reserva el derecho de modificar las especificaciones sin previo aviso. Para conocer detalles completos, consulte las instrucciones de instalación incluidas con su producto antes de seleccionar los gabinetes, hacer aberturas o comenzar la instalación.

 **ADVERTENCIA** Asegúrese de que los bolsillos no contengan objetos pequeños, sólidos y de forma irregular, material extraño, etc., por ejemplo: monedas, cuchillos, alfileres, etc. Tales objetos podrían dañar la secadora.

No lave ropa que contenga hebillas grandes, botones u otros objetos de metal pesado o sólido.

 **ADVERTENCIA** Se pueden producir pérdidas de gas en su sistema que generen una situación peligrosa.

Las pérdidas de gas pueden no ser detectadas únicamente por el olor.

Los proveedores de gas recomiendan que compre e instale un detector de gas aprobado por UL.

Instale y utilice de acuerdo con las instrucciones del fabricante.

No coloque prendas en la secadora que hayan sido salpicadas o remojadas con aceite vegetal o aceite de cocina. Incluso después del lavado, estas prendas pueden contener una cantidad importante de dichos aceites.

El aceite residual en las prendas puede prenderse fuego en forma espontánea. La posibilidad de combustión espontánea aumenta cuando las prendas que contienen aceite vegetal o aceite de cocina son expuestas al calor. Las fuentes de calor, tales como la secadora, pueden calentar estas prendas y permitir que se produzca la oxidación del aceite a modo de reacción. La oxidación genera calor. Si dicho calor no tiene forma salir, las prendas pueden calentarse lo suficiente como para prenderse fuego. Amontonar, apilar o guardar este tipo de prendas puede impedir que el calor salga y puede generar un peligro de incendio.

Todas las prendas limpias y sucias que contengan aceite vegetal o aceite de cocina pueden resultar peligrosas. Lavar dichas prendas en agua caliente con una dosis adicional de detergente reducirá el peligro, aunque no lo eliminará. Siempre use el ciclo Cool Down (Enfriamiento) para estas prendas con el fin de reducir la temperatura. Nunca retire estas prendas cuando la secadora se encuentre caliente ni interrumpa el ciclo de secado hasta que las prendas hayan pasado por el ciclo Cool Down (Enfriamiento). Nunca amontone o apile estas prendas cuando estén calientes.

## GUARDE ESTAS INSTRUCCIONES

# contenido



## INSTALACIÓN DE LA SECADORA

8

- 8 Requisitos de instalación
- 8 Exterior de la secadora
- 9 Requisitos para el tendido de conductos
- 10 Importante para el instalador
- 10 Consideraciones acerca de la ubicación
- 11 Instalación del electrodoméstico en un gabinete o en un hueco
- 13 Instalación en casas rodantes
- 13 Drenaje
- 14 Requisitos en cuanto al gas
- 15 Requisitos eléctricos
- 15 Conexión a tierra
- 16 Conexiones eléctricas
- 17 Reemplazo de las piezas y los accesorios
- 17 Herramientas necesarias para la instalación
- 18 Instalación - procedimiento general
- 21 Lista de verificación final de la instalación
- 21 Sugerencias acerca del drenaje de la secadora
- 22 Inversión de la puerta
- 23 Conexión de la manguera de entrada

## MANUAL DE INSTRUCCIONES, SUGERENCIAS

25

- 25 Descripción general del panel de control
- 28 Seguro para niños 
- 28 Luz del tambor 
- 28 Inicio retardado 
- 29 Mi Ciclo
- 29 Smart Care
- 30 Secado en estante
- 31 Limpie el filtro para pelusas
- 31 Cargue la secadora de manera adecuada
- 31 Cómo comenzar

## CUIDADO Y LIMPIEZA

32

- 32 Panel de control
- 32 Tambor
- 32 Tambor de acero inoxidable
- 32 Exterior de la secadora
- 32 Sistema de drenaje de la secadora
- 33 Sugerencias para prendas especiales

## SUGERENCIAS PARA PRENDAS ESPECIALES

33

## GUÍA DE SOLUCIÓN DE PROBLEMAS

34

- 34 Controle estos puntos si su secadora...
- 36 Códigos de información

## APÉNDICE

37

- 37 Tabla de indicaciones sobre la tela
- 38 Protección del medio ambiente
- 38 Declaración de conformidad
- 38 Especificaciones
- 39 Tabla de ciclos

# instalación de la secadora

## REQUISITOS DE INSTALACIÓN

Contrate a un profesional para instalar la secadora adecuadamente. En caso de que sea necesaria una visita del servicio técnico como consecuencia de una mala configuración, ajuste y conexión, se considerará responsabilidad del instalador. Si usted mismo instala la secadora, usted es el responsable.

Asegúrese de tener todo lo necesario para realizar una instalación adecuada.

1. Se requiere un TOMACORRIENTE CON CONEXIÓN A TIERRA. Consulte la sección Requisitos eléctricos.
2. UN CABLE DE ALIMENTACIÓN para las secadoras eléctricas (excepto en Canadá).
3. Los CONDUCTOS DE GAS (si tiene una secadora a gas) deben cumplir con los códigos locales y nacionales.
4. El SISTEMA DE DRENAJE debe consistir en un conducto de drenaje de metal rígido o flexible con un recubrimiento de metal resistente.  
Consulte los requisitos para el drenaje en las páginas 8-10.

## EXTERIOR DE LA SECADORA

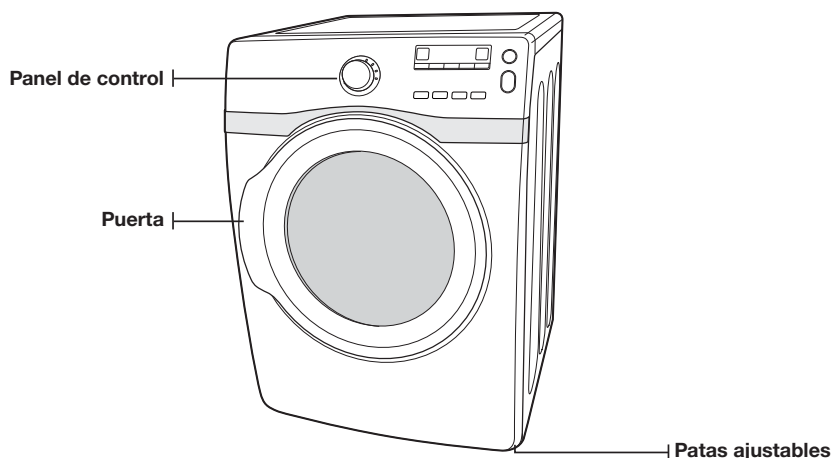

## ACCESORIOS INCLUIDOS



Conector en forma de "Y"



Manguera de entrada corta



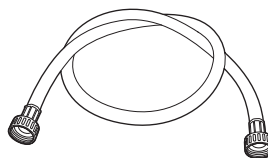

Arandela de goma



Manguera de entrada larga

## REQUISITOS PARA EL TENDIDO DE CONDUCTOS

- Utilice un conducto de acero galvanizado rígido o de aluminio rígido, de 4 pulgadas (10,2 cm) de diámetro.
- No utilice un conducto de menor tamaño.
- Los conductos de más de 4 pulgadas (10,2 cm) de diámetro pueden ocasionar una mayor acumulación de pelusa. Periódicamente, debe retirar la pelusa acumulada.
- Si es preciso utilizar un conducto de metal flexible, utilice el tipo que viene con un recubrimiento de metal resistente. No utilice un conducto flexible con un recubrimiento delgado. Se puede producir una obstrucción importante si se dobla el conducto flexible en forma demasiado marcada.
- Nunca instale ningún tipo de conducto flexible en paredes, techos u otros espacios que queden ocultos.
- Sólo deben utilizarse conductos metálicos rígidos o flexibles para el drenaje.
- Haga que el conducto de drenaje se mantenga lo más recto y corto posible.
- Asegure las uniones con cinta para conductos. No utilice tornillos.
- **NO HAGA QUE LA SECADORA DRENE HACIA NINGUNA PARED, TECHO, SÓTANO DE PEQUEÑA ALTURA O ESPACIO OCULTO DE UN EDIFICIO, LÍNEA DE DESCARGA DE GASES O CUALQUIER OTRO CONDUCTO COMÚN O CHIMENEA. ESTO PODRÍA GENERAR UN PELIGRO DE INCENDIO COMO CONSECUENCIA DE LA PELUSA EXPULSADA POR LA SECADORA.**
- No utilice un conducto de plástico flexible. Los conductos flexibles de plástico se pueden enroscar, combar, pinchar, pueden reducir el flujo de aire, prolongar el tiempo de secado y afectar el funcionamiento de la secadora.
- Los sistemas de drenaje de mayor longitud que la recomendada pueden prolongar el tiempo de secado, afectar el funcionamiento del equipo y acumular pelusa.
- El conducto de drenaje debe finalizar en una tapa de drenaje con un regulador de tiro que gire hacia afuera para evitar el reflujos de aire y el ingreso de insectos o plantas. Nunca utilice una tapa de drenaje con un regulador de tiro magnético.
- La tapa debe tener 12 pulgadas (30,5 cm) de espacio libre como mínimo entre la parte inferior de la tapa y el suelo u otra obstrucción. La abertura de la tapa debe apuntar hacia abajo.
- Nunca instale un filtro sobre la salida del drenaje.
- Para evitar la acumulación de pelusa, no permita que la secadora drene directamente en el hueco de una ventana. No permita que drene debajo de la casa o de una galería.
- Si la red de conductos del drenaje debe pasar por un área que no recibe calor, se debe aislar el conducto y se lo debe colocar levemente en declive hacia la tapa de drenaje para reducir la condensación y la acumulación de pelusa.
- Inspeccione y limpie el interior del sistema de drenaje por lo menos una vez por año. Desenchufe el cable de alimentación antes de limpiar.
- Controle con frecuencia para asegurarse de que el regulador de tiro de la tapa de drenaje se abra y se cierre sin inconvenientes.
- Controle una vez por mes y limpie al menos una vez al año. Nota: Si las prendas no se secan, verifique que los conductos no estén obstruidos.

SECADORA ELÉCTRICA Y A GAS				
Tipo de tapa impermeable				
Recomendado		Utilice sólo para una instalación de corto alcance		
 4" (10,16 cm)		 2.5" (6,35 cm)		
Nº codos de 90°	Rígido	Metálico flexible*	Rígido	Metálico flexible*
0	24,4 m (80 pies)	12,4 m (41 pies)	22,6 m (74 pies)	10,1 m (33 pies)
1	20,7 m (68 pies)	11,2 m (37 pies)	18,9 m (62 pies)	8,8 m (29 pies)
2	17,4 m (57 pies)	10,1 m (33 pies)	15,5 m (51 pies)	7,6 m (25 pies)
3	14,3 m (47 pies)	9,0 m (29 pies)	12,5 m (41 pies)	6,5 m (21 pies)

\* No utilice un conducto flexible de un material que no sea el metal.

# instalación de la secadora

---

Si la nueva secadora se instala dentro de un sistema de drenaje existente, debe asegurarse de que:

- el sistema de drenaje cumpla con todos los códigos locales, estatales y nacionales;
- no se utilice un conducto flexible de plástico;
- se controle y limpie toda la pelusa acumulada del interior del conducto existente;
- Compruebe que el conducto no esté enroscado o aplastado;
- el regulador de tiro de la tapa de drenaje se abra y se cierre sin inconvenientes.

La presión estática de cualquier sistema de drenaje no debe superar las 0,83 pulgadas de la columna de agua ni ser inferior a 0.

Esto se puede medir cuando la secadora está en funcionamiento con un manómetro en el punto donde el conducto de drenaje se conecta a la secadora. Se debe utilizar la opción sin calor. El tambor de la secadora debe estar vacío y el filtro para pelusas limpio.

## IMPORTANTE PARA EL INSTALADOR

---

Lea las siguientes instrucciones con detenimiento antes de instalar la secadora. Estas instrucciones se deben conservar para consultas futuras.



RETIRE LA PUERTA DE TODOS LOS ELECTRODOMÉSTICOS DESECHADOS PARA EVITAR EL PELIGRO DE QUE UN NIÑO SE ASFIXIE.

## CONSIDERACIONES ACERCA DE LA UBICACIÓN

---

La secadora debe estar ubicada donde haya suficiente espacio adelante para cargarla y suficiente espacio atrás para el sistema de drenaje. Esta secadora viene preparada de fábrica para el drenaje posterior. Para que drene por la parte inferior o hacia la derecha o la izquierda, utilice el kit de drenaje accesorio. El kit viene acompañado de instrucciones. Es importante asegurarse de que en la habitación circule suficiente aire fresco. La secadora debe estar ubicada donde el aire pueda fluir sin inconvenientes.

Para las secadoras a gas, se debe mantener el espacio libre suficiente tal como figura en la placa de información para garantizar que haya aire suficiente para la combustión y el funcionamiento adecuado de la secadora.

NO SE DEBE INSTALAR O GUARDAR LA SECADORA EN UN ÁREA DONDE QUEDE EXPUESTA AL AGUA Y/O A LOS FACTORES CLIMÁTICOS. EL ÁREA DE LA SECADORA DEBE MANTENERSE LIBRE DE MATERIALES COMBUSTIBLES, GASOLINA Y OTROS VAPORES Y LÍQUIDOS INFLAMABLES. UNA SECADORA PRODUCE PELUSA COMBUSTIBLE. NO DEBE HABER PELUSAS EN EL ÁREA CIRCUNDANTE DE LA SECADORA.

## INSTALACIÓN DEL ELECTRODOMÉSTICO EN UN GABINETE O EN UN HUECO

DEJE UN ESPACIO LIBRE MÍNIMO CUANDO INSTALE EL ELECTRODOMÉSTICO EN UN GABINETE O EN UN HUECO:

Laterales: 1 pulg. / 25 mm

Parte superior: 17 pulg. / 432 mm

Parte posterior: 5 pulg. / 127 mm

Frente del gabinete: 2 pulg. / 51 mm

Si la lavadora y la secadora se instalan una junto a la otra, el frente del gabinete debe contar por lo menos con una abertura de aire sin obstrucciones de 72 pulg<sup>2</sup> (465 cm<sup>2</sup>).

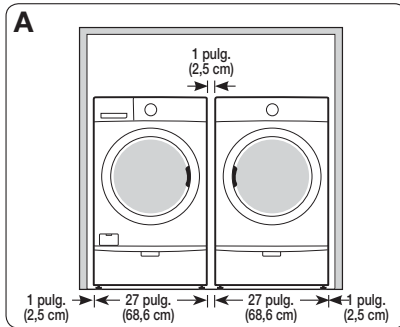

A. Área empotrada

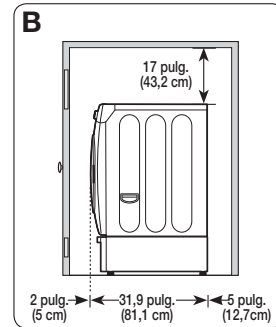

B. Vista lateral - gabinete o área empotrada

# instalación de la secadora

## Con pedestal opcional o kit de apilamiento

### Dimensiones requeridas de la instalación con pedestal

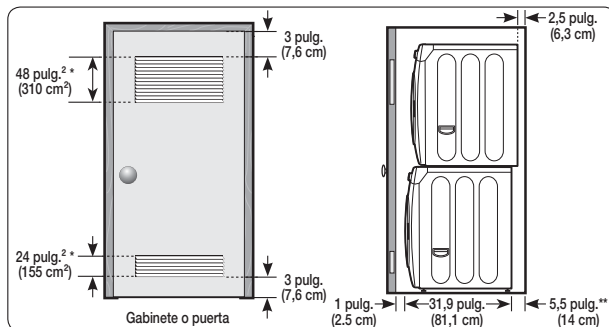
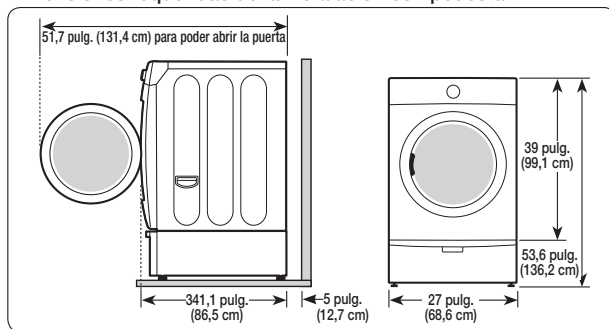

### Dimensiones requeridas de la instalación con kit de apilamiento

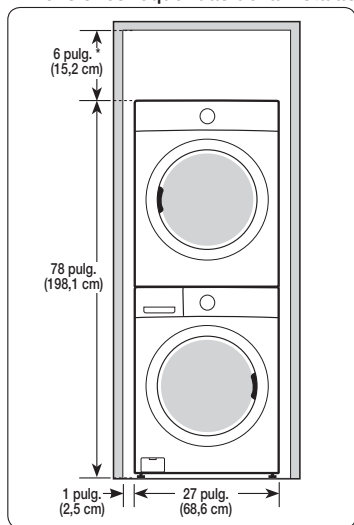

\* Espacio necesario

\*\* El codo del drenaje externo requiere espacio adicional.



## INSTALACIÓN EN CASAS RODANTES

La instalación de la secadora en casas rodantes debe cumplir con la Norma de Construcción y Seguridad de Casas Fabricadas, Título 24 CFR, Parte 3280 [denominada anteriormente Norma Federal para la Construcción y la Seguridad de Casas Rodantes, Título 24, HUD (Parte 280), 1975] (para los Estados Unidos) o las Normas CSA Z240 (para Canadá).

Cuando se instala una secadora en una casa rodante, se debe tener la precaución de asegurar la secadora al piso. Ubique un área en la que circule suficiente aire fresco.

Se requiere un espacio mínimo de 72 pulg<sup>2</sup> (465 cm<sup>2</sup>) sin obstrucciones.

Llame al 1-800-SAMSUNG (726-7864) para obtener más información acerca de la compra del kit de anclaje al piso como accesorio.

Todas las instalaciones en casas rodantes deben tener un drenaje con salida hacia el exterior y la terminación del conducto de drenaje debe estar firmemente asegurada a la estructura de la casa rodante mediante materiales que no resulten inflamables.

El conducto de drenaje no puede terminar debajo de la casa rodante.

Consulte la sección Drenaje a fin de obtener más información.

## DRENAJE

La secadora no debe drenarse hacia una chimenea, pared, techo, altillo, sótano de pequeña altura o espacio oculto de un edificio.

Si la secadora tiene un drenaje con salida hacia el exterior se evitará que ingrese una gran cantidad de pelusa y humedad a la habitación.

### En los Estados Unidos:

- Todas las secadoras deben tener un drenaje con salida hacia el exterior.
- El conducto de drenaje requerido tiene 4 pulgadas (10,2 cm) de diámetro.
- Utilice solamente los conductos flexibles tipo lámina metálica, si los hubiera, identificados específicamente para su utilización con la máquina por el fabricante y que cumplan con el Esquema para conductos de transición de secadora de ropa, Tema 2158A.
- Consulte "Requisitos para el tendido de conductos" en la sección Instalación de la secadora para conocer la longitud máxima del conducto y el número de codos.
- La longitud total del conducto flexible metálico no debe superar los 2,4m.
- No fije el conducto con tornillos u otros medios de sujeción que se extiendan dentro del conducto y atrapen pelusa.

### En Canadá:

- Todas las secadoras deben tener un drenaje con salida hacia el exterior.
- El conducto de drenaje debe tener 4 pulgadas (10,2 cm) de diámetro.
- Utilice sólo aquellos conductos flexibles tipo lámina metálica, si los hubiera, específicamente identificados por el fabricante para su uso con la máquina.
- Consulte "Requisitos para el tendido de conductos" en la sección Instalación de la secadora para conocer la longitud máxima del conducto y el número de codos.
- La longitud total del conducto flexible metálico no debe superar los 2,4m.
- No fije el conducto con tornillos u otros medios de sujeción que se extiendan dentro del conducto y atrapen pelusa.

### Fuera de los EE.UU. y Canadá:

- Remítase a los códigos locales.



La secadora debe tener un drenaje con salida hacia el exterior para reducir el riesgo de incendio cuando se instala en un gabinete o en un hueco.

**NUNCA UTILICE UN CONDUCTO FLEXIBLE DE PLÁSTICO O DE UN MATERIAL QUE NO SEA EL METAL.**

Si su red de conductos existente es de plástico, de un material que no sea el metal o es inflamable, reemplácela por una que sea de metal.

Utilice únicamente un conducto de drenaje de metal que no sea inflamable para asegurar la contención del aire expulsado, el calor y la pelusa.

# instalación de la secadora

## REQUISITOS EN CUANTO AL GAS

Utilice únicamente gas natural o gas LP (gas licuado de propano).

**LA INSTALACIÓN DEBE REALIZARSE EN CONFORMIDAD CON LOS CÓDIGOS LOCALES, O EN AUSENCIA DE ELLOS, CON EL CÓDIGO NACIONAL PARA GAS Y COMBUSTIBLES ANSI/Z223.1, LA REVISIÓN MÁS RECIENTE (PARA LOS ESTADOS UNIDOS), O CON LOS CÓDIGOS DE INSTALACIÓN CAN/CGA-B149 (PARA CANADÁ).**

Las secadoras a gas están equipadas con un orificio para el quemador de modo que puedan ser utilizadas con gas natural. Si tiene pensado utilizar su secadora con gas LP (gas licuado de propano), deberá efectuarse la conversión para lograr un funcionamiento adecuado y seguro, tarea que deberá estar a cargo de un técnico calificado.

Se recomienda usar un conducto de suministro de gas de 1/2" (1,27 cm) y el mismo debe reducirse para la conexión con el conducto de gas de 3/8" (1 cm) de su secadora. El Código Nacional para Gas y Combustibles exige que se instale una válvula manual de cierre del gas, aprobada y de fácil acceso, dentro de los 6" de distancia de la secadora.

**Las secadoras a gas instaladas en garajes residenciales deben estar elevadas a 18 pulgadas (46 cm) del piso.**

Además, se debe instalar una conexión roscada macho N.P.T. (rosca nacional para tubos) de 1/8" (0,3 cm), accesible para la conexión del medidor de prueba, inmediatamente contra corriente de la conexión del suministro de gas de la secadora.

Su secadora debe estar desconectada del sistema de suministro de gas durante las pruebas de presión del sistema.

**NO** vuelva a utilizar el viejo conducto de gas en metal flexible. El diseño del conducto de gas flexible debe estar certificado por la Asociación Americana del Gas (CGA en Canadá).



- Todo compuesto de unión de tuberías utilizado debe ser resistente a la acción del gas licuado de petróleo.
- A modo de cortesía, la mayoría de las empresas locales de gas inspeccionarán la instalación del artefacto a gas.

**ENCENDIDO DEL GAS:** la secadora utiliza un sistema de encendido automático para encender el quemador.

No existe un piloto que permanezca constantemente encendido.

## Instrucciones de instalación de la comunidad de Massachusetts

La instalación de la secadora deberá estar a cargo de un plomero o un gasista matriculado. Se deberá instalar una válvula de gas manual con una manija en forma de "T" en el conducto de suministro de gas de la secadora. Si se utiliza un conector de gas flexible para instalar la secadora, el conector debe tener una longitud máxima de 3' (36").



- Se pueden producir pérdidas de gas en su sistema que ocasionen una situación peligrosa.
- Las pérdidas de gas pueden no ser detectadas únicamente por el olor.
- Los proveedores de gas recomiendan que compre e instale un detector de gas aprobado por UL.
- Instale y utilice de acuerdo con las instrucciones del fabricante.

## REQUISITOS ELÉCTRICOS



El diagrama del cableado se encuentra en la parte posterior de la secadora.



- La conexión inadecuada del conductor de conexión a tierra del equipo puede generar una descarga eléctrica.  
Consulte a un electricista o técnico calificado si le surgen dudas acerca de si la conexión a tierra de su secadora es correcta. No modifique el enchufe provisto con la secadora; si no entra en el tomacorriente, solicite a un electricista calificado que instale el tomacorriente adecuado.
- Para evitar el riesgo innecesario de incendio, descarga eléctrica o lesiones físicas, todo el cableado y la conexión a tierra deben realizarse en conformidad con los códigos locales, o en ausencia de ellos, con el Código Eléctrico Nacional, ANSI/NFPA Nro. 70, la revisión más reciente (para los EE.UU.) o el Código Eléctrico Canadiense CSA C22.1, las revisiones más recientes y los códigos y ordenanzas locales. Es su responsabilidad proveer los servicios eléctricos adecuados para su secadora.
- Todas las instalaciones de gas deberán realizarse en conformidad con el Código Nacional para Combustibles ANSI/Z2231, su última revisión (para los EE.UU.) o con los Códigos de Instalación CAN/CGA - B149, su última revisión (para Canadá) y los códigos y ordenanzas locales.

## CONEXIÓN A TIERRA

Esta secadora debe conectarse a tierra. En caso de que el electrodoméstico funcione mal o se descomponga, la conexión a tierra reducirá el riesgo de descarga eléctrica al ofrecer una vía de menos resistencia a la corriente eléctrica.



### Modelos a gas

Su secadora tiene un cable con un conductor de conexión a tierra del equipo y un enchufe de conexión a tierra.

El enchufe debe conectarse a un tomacorriente adecuado que esté correctamente instalado y conectado a tierra en conformidad con todos los códigos y ordenanzas locales.

No modifique el enchufe provisto con la secadora; si no entra en el tomacorriente, solicite a un electricista calificado que instale el tomacorriente adecuado.

**NUNCA CONECTE UN CABLE A TIERRA A TUBERÍAS DE PLOMERÍA, TUBERÍAS DE GAS O CAÑERÍAS DE AGUA CALIENTE DE PLÁSTICO.**



### Modelos eléctricos

La secadora tiene un cable con un conductor de conexión a tierra del equipo y un enchufe de conexión a tierra, de venta por separado.

El enchufe debe conectarse a un tomacorriente adecuado que esté correctamente instalado y conectado a tierra en conformidad con todos los códigos y ordenanzas locales.

No modifique el enchufe provisto con la secadora; si no entra en el tomacorriente, solicite a un electricista calificado que instale el tomacorriente adecuado.

Si no se utiliza un cable de alimentación y la secadora eléctrica debe estar permanentemente conectada, se la debe conectar a un sistema de cableado de metal con conexión a tierra permanente, o se debe conectar un conductor con conexión a tierra del equipo a los conductores del circuito y a la terminal con conexión a tierra del equipo o al cable de la secadora.

# instalación de la secadora

## CONEXIONES ELÉCTRICAS

Antes de poner al electrodoméstico en funcionamiento o realizar pruebas, siga las instrucciones de conexión a tierra de la sección Conexión a tierra.

Se recomienda que se destine un circuito derivado individual (o separado) sólo para la secadora. NO UTILICE UN CABLE PROLONGADOR.

### Modelos a gas – EE.UU. y Canadá

Se requiere un servicio eléctrico aprobado de CA de 120 voltios, 60 Hz, con un fusible o disyuntor de 15 A.

### Modelos eléctricos – Sólo EE.UU.

La mayor parte de las secadoras estadounidenses requieren un servicio eléctrico aprobado de CA de 120/240 voltios, 60 Hz. Los requisitos del servicio eléctrico pueden encontrarse en la etiqueta con información ubicada detrás de la puerta. Se requiere un fusible o disyuntor de 30 A a ambos lados del conducto.

- Si se utiliza un cable de alimentación, el cable debe enchufarse a un tomacorriente de 30 A.
- NO se provee el cable de alimentación con los modelos eléctricos de secadoras estadounidenses.



### Riesgo de descarga eléctrica:

Si lo permiten los códigos locales, el suministro eléctrico de la secadora puede conectarse por medio de un nuevo kit de cables de alimentación eléctrica, rotulado para que se lo utilice con la secadora, es decir que cuente con certificación U.L. y categorizado en un mínimo de 120/240 voltios, 30 A con tres conductores de cobre N.º 10 que finalicen en terminales de bucle cerrado, pernos de pala de tipo abierto con extremos rebatidos o con conductores de estaño.

- No vuelva a utilizar un cable de alimentación eléctrica de una secadora vieja. El cable de alimentación eléctrica debe asegurarse en el gabinete de la secadora con una protección contra los tirones adecuada con certificación UL.
- La conexión a tierra a través del conductor neutro está prohibida para (1) instalaciones nuevas con circuito derivado, (2) casas rodantes, (3) vehículos de recreo y (4) áreas en las que los códigos locales prohíban la conexión a tierra a través de un conductor neutro. (Utilice un enchufe de 4 pines para un tomacorriente de 4 ranuras, tipo NEMA 14-30R).

### Modelos eléctricos – Sólo Canadá

- Se requiere un servicio eléctrico aprobado de CA de 120/240 voltios, 60 Hz, equipado con un fusible o disyuntor de 30 A a ambos lados del conducto.
- Todos los modelos canadienses se envían con el cable de alimentación adjunto. El cable de alimentación debe conectarse a un tomacorriente de 30 A.



En Canadá no está permitido convertir una secadora a 208 voltios.

## REEMPLAZO DE LAS PIEZAS Y LOS ACCESORIOS

Si es preciso reemplazar piezas o accesorios de la secadora, comuníquese con el distribuidor al que le compró la secadora o con el centro de atención al cliente de SAMSUNG al 1-800-SAMSUNG (726-7864).

## HERRAMIENTAS NECESARIAS PARA LA INSTALACIÓN

Reúna las herramientas y piezas necesarias antes de comenzar la instalación.

Lea y siga las instrucciones provistas con cualquier herramienta enumerada aquí.

### Herramientas y piezas



**Pinzas**



**Cúter**

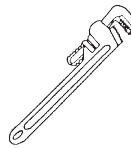

**Llave inglesa para tuberías (sólo de gas)**



**Llave de tuercas**



**Nivel**



**Destornillador Phillips**



**Cinta para conductos**

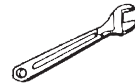

**Llave inglesa**

# instalación de la secadora

## INSTALACIÓN - PROCEDIMIENTO GENERAL

**Para realizar una instalación adecuada, recomendamos contratar a un instalador calificado.**

Lea estas instrucciones en su totalidad antes de iniciar la instalación.

**Para instalar la secadora, siga estos pasos:**

1. Mueva la secadora al lugar adecuado para la instalación. Considere instalar la secadora y la lavadora una al lado de la otra para tener fácil acceso a ambos electrodomésticos.



Para mover la secadora con facilidad, coloque dos de las protecciones superiores de cartón en el piso. Incline la secadora hacia uno de los laterales, de modo tal que quede atravesando ambas protecciones. Empuje la secadora de modo que quede cerca de su ubicación definitiva. Coloque la secadora en posición vertical. Deje suficiente espacio alrededor de la secadora para poder conectar los conductos, cable de alimentación, etc.

2. Si necesita cambiar la dirección de la puerta, consulte Inversión de la puerta en la página 22. Cuando termine, vuelva al Paso 3 a continuación.
3. Consulte la sección Drenaje antes de instalar el sistema de drenaje. Instale la red de conductos desde la secadora hasta la tapa de drenaje. El extremo con reborde de las secciones del conducto deben apuntar hacia afuera de la secadora. NO utilice tornillos con recubrimiento de metal cuando realice el montaje de los conductos. Se les debe colocar cinta a las uniones. Nunca utilice material de plástico flexible para el drenaje.



Una sugerencia para que las instalaciones queden bien ajustadas: conecte una sección del sistema de drenaje a la secadora antes de colocarla en su lugar. Utilice cinta para conductos para asegurar esta sección a la secadora, pero no cubra las aberturas de ventilación ubicadas en la parte posterior del gabinete de la secadora.

4. Si tiene un modelo eléctrico, vaya al Paso 6. Si tiene un modelo a gas, vaya al paso siguiente.
5. Consulte la sección Requisitos en cuanto al gas, luego siga los pasos indicados que figuran a continuación.
  - a. Retire la cubierta protectora de la rosca para tubos.
  - b. Aplique compuesto de unión de tuberías o 1 1/2 vueltas aproximadamente de cinta de Teflon en todas las conexiones roscadas.



El compuesto de unión de tuberías utilizado debe ser resistente a la acción del gas licuado de petróleo.

- c. Conecte el suministro de gas a la secadora. Se requiere un accesorio adicional para conectar el extremo de la rosca hembra de 3/4" (1,9 cm) de un conector flexible al extremo de la rosca macho de 3/8" (1 cm) de la secadora.
- d. Ajuste firmemente el accesorio de la tubería de gas sobre las roscas.
- e. Abra el suministro de gas. Controle todas las conexiones de gas para detectar si presentan pérdidas usando una solución jabonosa. Si aparecen burbujas, ajuste las conexiones y vuelva a controlar. NO use la llama abierta para verificar si hay pérdidas de gas.
- f. Vaya al Paso 6 en la página siguiente

6. Consulte la sección Requisitos Eléctricos, luego siga las instrucciones para conexión de sistemas de 3 cables (Paso 7) o las instrucciones para el sistema de 4 cables (Paso 8) a continuación.

7. Instrucciones para el sistema de tres cables:

- A. Conector a tierra externo
- B. Cable a tierra neutro (verde/amarillo)
- C. Tornillo central de color plateado del bloque de terminales
- D. Cable neutro (cable blanco o central)
- E. Protección contra los tirones con certificación UL de 3/4" (1,9 cm)
  1. Afloje o retire el tornillo central del bloque de terminales.
  2. Conecte el cable neutro (cable blanco o central) del cable de alimentación a la terminal de tornillo central de color plateado del bloque de terminales. Ajuste el tornillo.
  3. Conecte los demás cables a los tornillos externos del bloque de terminales. Ajuste los tornillos.
  4. Ajuste los tornillos con dispositivo de alivio de tensión.
  5. Inserte la lengüeta de la cubierta del bloque de terminales en la ranura del panel posterior de la secadora. Asegure la cubierta con un tornillo de sujeción.

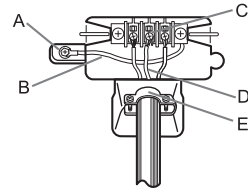

Si realiza la conversión del sistema eléctrico de 4 cables a 3 cables, debe conectar la cinta de conexión a tierra al soporte del bloque de terminales para conectar a tierra el armazón de la secadora al conductor neutro.



Recomendamos usar terminales de anillo. Si utiliza terminales de correa, asegúrese de instalarlos perfectamente.

8. Instrucciones para el sistema de cuatro cables:

- A. Conector a tierra externo
- B. Cable verde o de cobre desnudo del cable de alimentación
- C. Protección contra los tirones con certificación UL de 3/4" (1,9 cm)
- D. Tornillo central de color plateado del bloque de terminales
- E. Cable a tierra neutro (verde/amarillo)
- F. Cable neutro (cable blanco o central)
  1. Retire el tornillo del conector a tierra externo.
  2. Conecte el cable a tierra (verde o sin cubierta) del cable de alimentación al tornillo del conector a tierra externo. Si desea conectar B (cable de cobre verde o desnudo del cable de alimentación) al terminal neutro sin montarlo en A (conexión a tierra del gabinete), llame al servicio técnico.
  3. Afloje o retire el tornillo central del bloque de terminales.
  4. Conecte el cable neutro (cable blanco o central) del cable de alimentación y el cable a tierra del electrodoméstico (verde con franjas amarillas) debajo del tornillo central del bloque de terminales.
  5. Conecte los demás cables a los tornillos externos del bloque de terminales. Ajuste los tornillos.
  6. Ajuste los tornillos con dispositivo de alivio de tensión.
  7. Inserte la lengüeta de la cubierta del bloque de terminales en la ranura del panel posterior de la secadora. Asegure la cubierta con un tornillo de sujeción.

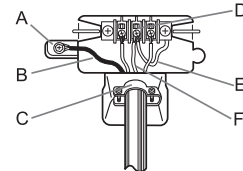

Recomendamos usar terminales de anillo. Si utiliza terminales de correa, asegúrese de instalarlos perfectamente.

# instalación de la secadora

## MODELOS ESTADOUNIDENSES:



### Riesgo de descarga eléctrica:

Todos los modelos estadounidenses están fabricados para una CONEXIÓN DE SISTEMAS DE 3 CABLES. El armazón de la secadora está conectado a tierra al conductor neutro del bloque de terminales. Se requiere una CONEXIÓN DE SISTEMAS DE 4 CABLES para las construcciones nuevas o remodeladas, las casas rodantes o si los códigos locales no permiten la conexión a tierra a través del neutro. Si se utiliza un sistema de 4 cables, el armazón de la secadora no puede conectarse a tierra al conductor neutro del bloque de terminales. Remítase a las siguientes instrucciones para las CONEXIONES DE SISTEMAS DE 3 Y 4 CABLES.

Retire la tapa del bloque de terminales. Inserte el cable de alimentación con una protección contra los tirones con certificación UL a través del orificio provisto en el gabinete cerca del bloque de terminales.

Se debe utilizar un dispositivo de alivio de tensión. No afloje las tuercas ya instaladas en el bloque de terminales. Asegúrese de que estén ajustadas. Utilice un tomacorriente para huecos profundos de 3/8" (1 cm).

9. Conecte la manguera de entrada de agua. Para obtener instrucciones, vaya a Conexión de la manguera de entrada de agua en la página 23.

10. La secadora debe estar nivelada para garantizar un secado óptimo. Para nivelar la secadora, siga los pasos que figuran a continuación:

- Con un nivel, compruebe si la secadora está nivelada de lado a lado y de adelante hacia atrás.
- Si la secadora no está nivelada, ajuste las patas niveladoras de la parte inferior de la base de la secadora hasta que la lavadora esté nivelada de lado a lado y de adelante hacia atrás. Hacer girar las patas en el sentido de las agujas del reloj las retrae. Hacer girar las patas en el sentido contrario al de las agujas de reloj las afloja y extiende.



Para colocar la secadora a la misma altura que la lavadora, retraiga completamente las patas niveladoras girándolas en sentido contrario a las agujas del reloj, luego afloje las patas girándolas en el sentido de las agujas del reloj. Una vez que la secadora está a la misma altura que la lavadora, siga las instrucciones precedentes para nivelar la secadora.

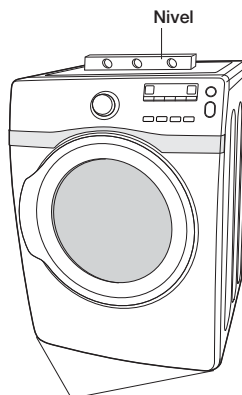

Patas niveladoras



Ajuste las patas niveladoras sólo lo necesario para nivelar la secadora. Extender las patas niveladoras más de lo necesario puede hacer que la secadora vibre.

11. Asegúrese de que todas las conexiones de gas (en los modelos a gas), y las conexiones eléctricas y del drenaje estén completas. Enchufe la secadora y controle su funcionamiento utilizando la lista de verificación que figura a continuación.

12. Para MODELOS A GAS ÚNICAMENTE

Es posible que al principio el quemador no se encienda debido a la presencia de aire en el conducto de gas. Permitir que la secadora funcione con la opción de calor purgará el conducto. Si en el lapso de 5 minutos el gas no se enciende, apague la secadora y espere 5 minutos. Asegúrese de que el suministro de gas hacia su secadora esté abierto. Para confirmar que el gas está encendido, controle que se sienta calor en el drenaje.

## 20\_ instalación de la secadora



## LISTA DE VERIFICACIÓN FINAL DE LA INSTALACIÓN

- La secadora está enchufada a un tomacorriente y está conectada a tierra correctamente.
- Los conductos de drenaje están conectados y se ha colocado cinta a las uniones.
- Usted usó conducto rígido o flexible con un recubrimiento de metal resistente, no conducto flexible de plástico.
- La secadora está nivelada y apoyada firmemente sobre el piso.
- Para modelos a gas: El gas está abierto y no hay pérdidas de gas.
- Encienda la secadora para confirmar que funciona, calienta y se apaga.

## SUGERENCIAS ACERCA DEL DRENAJE DE LA SECADORA



Un conducto flexible de plástico o de un material que no sea el metal presenta un potencial riesgo de incendio.

1. Asegúrese de que su secadora esté instalada correctamente para que extraiga el aire fácilmente.

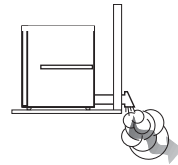

2. Utilice un conducto de metal rígido, de 4" Coloque cinta en todas las uniones, incluso en la secadora. Nunca use tornillos que atrapen pelusa.

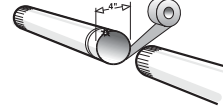

3. Mantenga los conductos lo más recto posible.

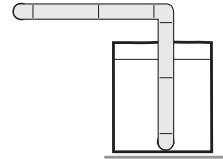

4. Limpie todos los viejos conductos antes de instalar la nueva secadora. Asegúrese de que la ventilación se abra y se cierre sin inconvenientes. Inspeccione y limpie el sistema de drenaje todos los años.

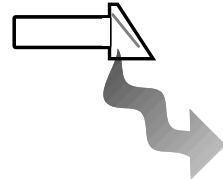

No permita que un sistema de drenaje defectuoso demore el secado:

1. restringiendo a la secadora con un sistema de drenaje defectuoso.
2. al utilizar un conducto flexible de plástico, con un recubrimiento delgado o de un material que no es el metal.
3. utilizando conductos innecesariamente largos que tienen muchos codos.
4. Usando conductos y ventilaciones aplastados u obstruidos.

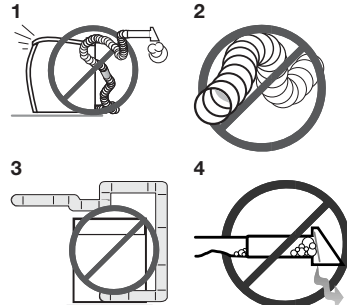

# instalación de la secadora

## INVERSIÓN DE LA PUERTA

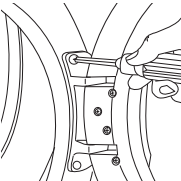
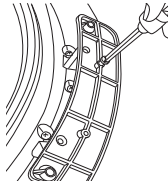
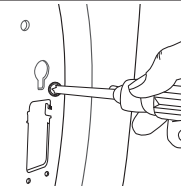
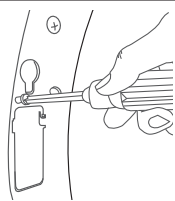
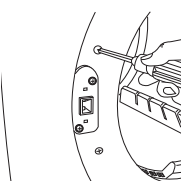
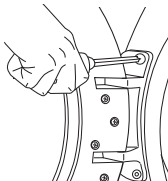
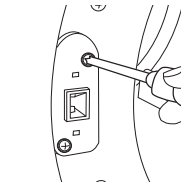
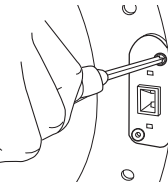
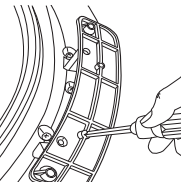
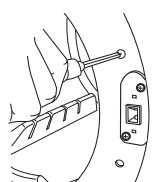
<p>1. Desconecte el cable de alimentación.</p> <p>2. Retire los dos tornillos de la bisagra de la puerta.</p> <p>3. Levante la puerta y retírela.</p>		<p>8. Vuelva a colocar el tornillo en el otro orificio.</p>	
<p>4. Retire un tornillo del frente delantero.</p>		<p>9. Vuelva a colocar el tornillo (paso 4) en el marco delantero.</p>	
<p>5. Retire los dos tornillos del lado opuesto de la bisagra de la puerta.</p>		<p>10. Coloque la puerta sobre el lado contrario y vuelva a fijar a la secadora.</p>	
<p>6. Retire los dos tornillos de la placa de apoyo.</p>		<p>11. Vuelva a conectar la placa de apoyo.</p>	
<p>7. Retire un tornillo de la bisagra de la puerta.</p>		<p>12. Vuelva a colocar los tornillos en los orificios que quedaron.</p>	

## CONEXIÓN DE LA MANGUERA DE ENTRADA

### Método1 - Uso del conector en forma de "Y" y manguera larga

La secadora debe conectarse a la llave de agua fría mediante las nuevas mangueras de entrada. No utilice mangueras viejas.

1. Cierre la llave de agua fría.
2. Si tiene una manguera de agua de la lavadora conectada a la llave de agua fría, desatornille y quite la manguera.
3. Si el espacio lo permite, conecte el extremo hembra de bronce del conector en forma de "Y" a la llave de agua fría. Gire manualmente hasta que esté ajustado.
4. Conecte el extremo recto de la manguera larga al conector en forma de "Y". Atornille la unión de la manguera manualmente hasta que esté ajustada.
5. Ajuste la unión de la manguera con otros dos tercios de giro adicionales utilizando la pinza.

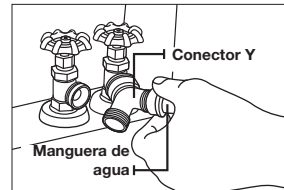

 No la ajuste en exceso. Puede dañar la unión.

6. Conecte el extremo angular de la manguera larga a la válvula de carga en la parte inferior del armazón trasero de la secadora. Atornille la unión manualmente hasta que esté ajustada.
7. Ajuste la unión de la manguera con otros dos tercios de giro adicionales utilizando la pinza.

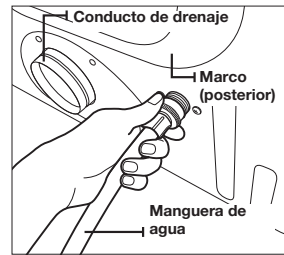

 No la ajuste en exceso. Puede dañar la unión.

8. Conecte la manguera de agua al otro extremo del conector con forma de "Y". Atornille la unión de la manguera hasta que esté ajustada. Ajuste la unión con otros dos tercios de giro adicionales utilizando la pinza.

 No la ajuste en exceso. Puede dañar la unión.

9. Abra la llave de agua.

10. Compruebe que no haya pérdidas alrededor del conector en forma de "Y", las llaves de agua y las mangueras.

 No ajuste demasiado ya que se puede dañar la unión.

9. Compruebe que las llaves de agua estén abiertas.

10. Compruebe que no haya pérdidas alrededor del conector en forma de "Y", las llaves de agua y las mangueras.

# instalación de la secadora

## Método2 - Uso de la manguera corta, la manguera larga y el conector en forma de "Y"

La secadora debe conectarse a la llave de agua fría mediante las nuevas mangueras de entrada. No utilice mangueras viejas.

Si el conector en forma de "Y" no puede conectarse directamente a la llave de agua fría, debe utilizar la manguera corta.

1. Cierre la llave de agua fría.
2. Si tiene una manguera de agua de la lavadora conectada a la llave de agua fría, desatornille y quite la manguera.
3. Conecte la manguera de entrada corta a la llave de agua fría. Atornille la unión manualmente hasta que esté ajustada.
4. Ajuste la unión con otros dos tercios de giro adicionales utilizando la pinza.

 No la ajuste en exceso. Puede dañar la unión.

5. Una el conector en forma de "Y" al extremo macho inoxidable de la manguera pequeña. Atornille la unión manualmente hasta que esté ajustada.
6. Ajuste la unión con otros dos tercios de giro adicionales utilizando la pinza.

 No la ajuste en exceso. Puede dañar la unión.

7. Conecte el extremo angular de la manguera larga a la válvula de carga en la parte inferior del armazón trasero de la secadora. Atornille la unión manualmente hasta que esté ajustada.
8. Ajuste la unión con otros dos tercios de giro adicionales utilizando la pinza.

 No la ajuste en exceso. Puede dañar la unión.

9. Abra la llave de agua.
10. Compruebe que no haya pérdidas alrededor del conector en forma de "Y", las llaves de agua y las mangueras.

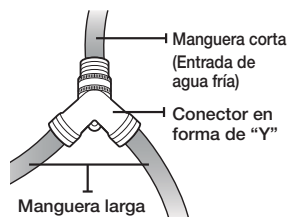

# manual de instrucciones, sugerencias

**⚠** Para reducir el riesgo de incendio, descarga eléctrica o lesiones personales, lea las INSTRUCCIONES DE SEGURIDAD IMPORTANTES antes de poner en funcionamiento el aparato.

## DESCRIPCIÓN GENERAL DEL PANEL DE CONTROL

### DV405\*

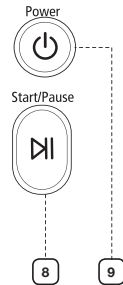
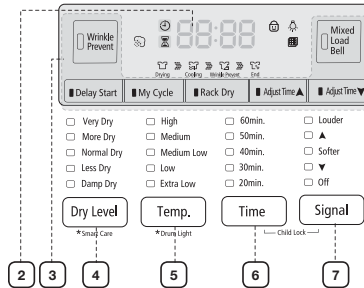
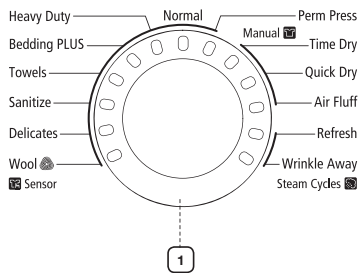

### DV395\* DV393\*

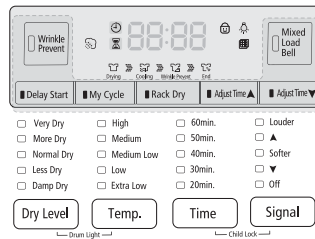
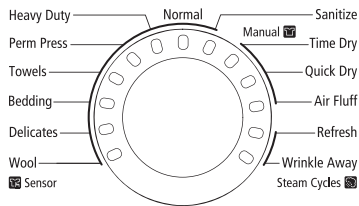

### 1 Selector de ciclos

Para seleccionar un ciclo, gire el disco Selector de ciclos hasta llegar al ciclo deseado. La luz del indicador junto al nombre del ciclo se iluminará. Los ciclos Normal (Normal), Heavy Duty (Servicio pesado), Perm Press (Plancha permanente), Towels (Toallas), Bedding PLUS / Bedding (Ropa de cama PLUS / Ropa de cama), Delicates (Delicada), Wool (Lana) y Sanitize (Desinfección) son ciclos Sensor Dry (Secado con sensor). La opción Sensor Dry (Secado con sensor) detecta automáticamente la humedad en la carga y apaga la secadora cuando alcanza el nivel de secado seleccionado (very dry (muy seco) a damp dry (centrifugado parcial)).

**Normal (Normal):** utilice este ciclo para secar cargas tales como algodón, ropa interior y lino.  
**Heavy Duty (Potencia extra):** use este ciclo para obtener más calor para las telas resistentes, tales como los jeans, el cordero y la ropa de trabajo.

**Perm Press (Plancha permanente):** seca automáticamente prendas de algodón sin arrugas, también telas sintéticas, tejidos y telas que requieren planchado permanente.

**Toallas:** seca cargas tales como las toallas de baño.

**Bedding PLUS / Bedding (Ropa de cama PLUS / Ropa de cama):** para prendas voluminosas, como frazadas, sábanas y edredones.

**Delicates (Delicada):** este ciclo fue diseñado para secar prendas sensibles al calor a baja temperatura de secado.

**Lana:** sólo para lana que pueda lavarse en lavadora y secarse en secadora.



Las cargas deben tener un peso inferior a las 3 lb. El ciclo de Lana de esta máquina ha sido aprobado por Woolmark Company para productos de lana Total-Easy-Care M0913 (DV405).



Los modelos DV395 y DV393 no están avalados por The Woolmark Company.

**Sanitize (Desinfección):** desinfecta las prendas impregnando la tela con calor a alta temperatura durante el ciclo de secado. Utilice este ciclo para mantener su ropa de cama y cortinas limpias por medio de la desinfección.

# manual de instrucciones, sugerencias

	<p><b>Time Dry (Secado con temporizador):</b> este ciclo le permite seleccionar el tiempo del ciclo deseado en minutos.</p> <p>Gire el disco Selector de ciclos a Time Dry (Secado con temporizador), a continuación, presione la flecha hacia arriba de Adjust Time (Ajustar tiempo) para determinar el tiempo de secado.</p> <p>Presione la flecha repetidamente para desplazarse por las opciones de tiempo.</p> <p><b>Quick Dry (Secado rápido):</b> ofrece un ciclo de secado en 30 minutos.</p> <p><b>Air Fluff (Secado a temperatura ambiente):</b> este ciclo seca la carga con aire a temperatura ambiente.</p> <p><b>Refresh (Refrescar):</b> este ciclo es el más adecuado para alisar arrugas y reducir los olores de las cargas de una a cuatro prendas secas. En este ciclo se rocía una pequeña cantidad de agua en el tambor de la secadora después de varios minutos de secado con calor.</p> <p><b>Wrinkle Away (Antiarugas):</b> este ciclo elimina las arrugas de prendas guardadas en armarios. Ofrece un tratamiento antiarrugas mediante un proceso con vapor optimizado. Puede cambiar el tiempo de secado. (Tiempo mínimo: 20 minutos) *Para obtener los mejores resultados, no cargue más de 3 prendas.</p> <p> Si sobrecarga la secadora puede no obtener los mismos resultados.</p>
<p><b>2</b> Pantalla gráfica digital</p>	<p>La pantalla digital muestra el tiempo restante del ciclo calculado después de presionar el botón Start/Pause (Inicio/Pausa). El tiempo restante calculado puede fluctuar a medida que avance el ciclo.</p> <p>Se iluminará la luz de Drying (Secar) y se mantendrá iluminada hasta que se haya cumplido el ciclo.</p> <p>Cuando la secadora esté en la fase de enfriamiento, se iluminará la luz de Cooling (Refrescar).</p> <p>Cuando la secadora esté en la fase de prevención de arrugas, se iluminará la luz la Wrinkle Prevent (Prevención de arrugas).</p> <p>Al finalizar el ciclo, la palabra "END" (Fin) aparecerá en la pantalla hasta que se abra la puerta de la secadora, se presione el botón Power (Encendido) o Start/Pause (Inicio/Pausa) o transcurran 5 minutos.</p> <p>Si su secadora se detiene durante un ciclo, las luces del indicador parpadearán hasta que se presione el botón Start/Pause (Inicio/Pausa).</p>
<p><b>3</b> Opción de selección de ciclo</p>	<p><b>Wrinkle Prevent (Prevención de arrugas):</b> ofrece aproximadamente 180 minutos de secado intermitente con aire fresco al final del ciclo para reducir la formación de arrugas. Presione el botón Wrinkle Prevent (Prevención de arrugas) para activar dicha función.</p> <p>La luz del indicador arriba de la tecla se iluminará cuando se seleccione Wrinkle Prevent (Prevención de arrugas).</p> <p>La carga está seca y puede ser retirada en cualquier momento durante el ciclo Wrinkle Prevent (Prevención de arrugas).</p> <p><b>Mixed Load Bell (Timbre de carga mixta):</b> es una alarma que le notifica del tiempo cuando el nivel de secado promedio es centrifugado parcial (80% seco). Es útil cuando el lavado contiene diversos tipos de telas que no se desean secar completamente. Suena una alarma durante cinco (5) segundos. Tenga en cuenta que la secadora continuará funcionando hasta que se haga una pausa o se detenga.</p> <p>Esta función sólo puede seleccionarse en el programa Sensor de Secado y el nivel de secado solamente se puede seleccionar desde Secado normal, Mayor Secado y Muy seco.</p> <p><b>Delay Start (Inicio retardado):</b> Cualquier ciclo puede retardarse hasta 24 horas en incrementos de una hora. La hora en pantalla indica el tiempo en el cual comenzará el ciclo (Consulte la página 28 para conocer más detalles.)</p> <p><b>My Cycle (Mi Ciclo):</b> Elija su ciclo favorito, incluidos el ciclo, la temperatura, la opción de nivel de secado, etc. (Consulte la página 29 para conocer más detalles).</p> <p><b>Rack Dry (Secado en estante):</b> Rack Dry (Secado en estante) está disponible en el ciclo Time Dry (Secado con temporizador). La temperatura quedará establecida sólo en Extra Low (Extrabajá). (Consulte la página 30 para obtener más detalles).</p> <p><b>Adjust Time (Ajustar tiempo):</b> se puede agregar o restar tiempo a los tiempos configurados automáticamente en los ciclos de Manual Dry (Secado Manual) (ciclos Time Dry (Secado con temporizador), Quick Dry (Secado Rápido) o Air Fluff (Temperatura ambiente)).</p> <p>Para agregar o restar tiempo al ciclo, presione la tecla Adjust Time (Ajustar tiempo) con la flecha hacia arriba o hacia abajo hasta que aparezca el tiempo deseado.</p>

<p><b>4</b></p> <p><b>Botón de selección Dry Level (Nivel de secado)</b></p>	<p>Para seleccionar el nivel de secado en los ciclos Normal (Normal), Heavy Duty (Servicio pesado), u otros ciclos Sensor Dry (Secado con sensor), presione el botón Dry Level (Nivel de secado). Se iluminará una luz en el indicador junto al nivel de secado deseado.</p> <p>Presione el botón repetidamente para desplazarse por las opciones. Las cargas más grandes o más voluminosas posiblemente requieran la opción Very Dry (Muy seco) o More Dry (Más seco) para que el secado sea completo.</p> <p>La opción Less Dry (Menos seco) es la más adecuada para telas livianas, o para que quede algo de humedad en las prendas al final del ciclo. La opción Damp Dry (Centrifugado parcial) fue concebida para secar las prendas parcialmente. Utilícela para las prendas que deban secarse en posición horizontal o colgarse.</p>
<p><b>5</b></p> <p><b>Botón de selección Temp (Temperatura)</b></p>	<p>Para seleccionar la temperatura correcta para la carga, presione el botón Temp (Temperatura). Se iluminará una luz del indicador junto a la temperatura deseada. Presione el botón repetidamente para desplazarse por las opciones.</p> <p><b>High (Alta):</b> para los algodones resistentes o aquellos con el rótulo Tumble Dry (Secar en secadora).</p> <p><b>Medium (Mediana):</b> para telas que requieren planchado permanente, telas sintéticas, algodones livianos u otras prendas con el rótulo Tumble Dry Medium (Secar en secadora a temperatura media).</p> <p><b>Medium Low (Media baja):</b> para secar telas sintéticas o de tejido lavable a una temperatura inferior a la mediana.</p> <p><b>Low (Baja):</b> para prendas sensibles al calor con el rótulo Tumble Dry Low (Secar en secadora a temperatura baja) o Tumble Dry Warm (Secar en secadora a temperatura cálida).</p> <p><b>Extra Low (Extrabajaja):</b> ofrece la menor temperatura de secado con calor posible.</p>
<p><b>6</b></p> <p><b>Botón de selección Time (Tiempo)</b></p>	<p>Cuando usa los ciclos Manual Dry (Secado manual), puede ajustar el tiempo de secado presionando el botón de selección de tiempo.</p> <p>Durante el ciclo Sensor Dry (Secado con sensor), el indicador lumínico del tiempo se encuentra apagado porque el tiempo de secado exacto se determina según los niveles de humedad fluctuantes.</p>
<p><b>7</b></p> <p><b>Botón de selección Signal (Señal)</b></p>	<p>Cuando el ciclo haya finalizado, se escuchará una señal sonora.</p> <p>Si seleccionó la opción Wrinkle Prevent (Prevención de arrugas), la señal sonora sonará en forma intermitente.</p> <p>Ajuste el volumen de la señal sonora o apáguela presionando el botón Signal (Señal).</p> <p>Presione el botón repetidamente para desplazarse por las opciones.</p>
<p><b>8</b></p> <p><b>Botón de selección Start/Pause (Inicio/Pausa)</b></p>	<p>Presiónelo para detener y reiniciar los programas.</p>
<p><b>9</b></p> <p><b>Botón Power (Encendido)</b></p>	<p>Presiónelo una vez para encender la secadora y presiónelo nuevamente para apagarla. Si la secadora permanece encendida durante más de 10 minutos sin que se toque ninguno de los botones, se apagará automáticamente.</p>

# manual de instrucciones, sugerencias

## SEGURO PARA NIÑOS

Evita que los niños jueguen con la secadora.

### Configuración/Liberación

Si desea activar o desactivar esta función, presione simultáneamente los botones **Time (Tiempo)** y **Signal (Señal)** durante 3 segundos.

### Detalles del Seguro para niños

- Puede activar el Seguro para niños mientras su secadora está en funcionamiento.
- Una vez que configure la función Seguro para niños, no responderá ningún botón, excepto el botón Power (Encendido), hasta que desactive dicha función.
- Se iluminará el indicador de Seguro para niños.

 Si se vuelve a encender la secadora, la función Seguro para niños continuará encendida. Para desactivar el Seguro para niños, siga las instrucciones precedentes.

 Cuando otros botones, salvo el botón Power (Encendido), no respondan, verifique el indicador de Seguro para niños. Si el Seguro para niños está activado, siga las instrucciones precedentes para desactivarlo.

## LUZ DEL TAMBOR

Enciende el tambor de la secadora mientras se realiza el secado.

### Encendido y apagado

Si desea activar o desactivar Drum Light (Luz del tambor), mantenga presionado el botón **Temp. (Temperatura)** durante 3 segundos. (DV405)

Si desea configurar o liberar la Luz del tambor, presione simultáneamente los botones **Dry Level (Nivel de secado)** y **Temp. (Temperatura)**. (DV395/DV393)

 Puede activar y desactivar Drum Light (Luz del tambor) cuando la secadora está funcionando y cuando está detenida.  
Si no desactiva Drum Light (Luz del tambor) en los 5 minutos después de que se encienda, se desactivará automáticamente.

## INICIO RETARDADO

Puede hacer que la secadora inicie automáticamente el programa en otro momento, eligiendo un tiempo de retardo máximo. La hora en pantalla indica el tiempo en el cual comenzará el programa.

1. Establezca su programa de secado.
2. Presione el botón **Delay Start (Inicio retardado)** hasta establecer el tiempo de retardo.
3. Presione el botón **Start/Pause (Inicio/Pausa)**. El indicador de "Delay Start (Inicio Retardado)" se encenderá y el reloj comenzará la cuenta regresiva hasta llegar al momento establecido.
4. Para cancelar la función de Delay Start (Inicio Retardado), presione el botón Power (Encendido) y luego encienda la secadora nuevamente.



## MI CICLO

Le permite seleccionar, guardar y activar un ciclo a medida que incluye las opciones Dry Level (Nivel de secado), Temp (Temperatura), opción de tiempo, etc. en otro momento.

Para utilizar My Cycle (Mi ciclo) siga estos pasos:

1. Presione el botón **My Cycle (Mi ciclo)**. El indicador de My Cycle (Mi ciclo) se iluminará.
2. Seleccione el ciclo que desea incluir utilizando el disco Selector de ciclos.
3. Seleccione y configure las opciones (Dry Level (nivel de secado), Temp (Temperatura), Time (Tiempo), etc.)
  - ☑ Cada ciclo cuenta con opciones predeterminadas que se configuran de forma automática. Para observar cuáles son estas opciones predeterminadas, diríjase a la página 39.
4. Presione el botón **Start/Pause (Inicio/Pausa)**. Se inicia el ciclo.
5. Cuando la secadora ejecuta el ciclo, memoriza el ciclo y las opciones.
6. Para ejecutar nuevamente este ciclo en otro momento, presione el botón **My Cycle (Mi ciclo)**. La secadora selecciona automáticamente el ciclo guardado y las opciones.
  - ☑ Puede cambiar la configuración de esta función repitiendo el proceso descrito más arriba. La secadora utilizará estos ajustes la próxima vez que usted seleccione My Cycle (Mi ciclo).

## SMART CARE

Esta función permite comprobar el estado de la secadora con un teléfono inteligente.

1. Mantenga presionado el botón **Smart Care** durante 3 segundos para usar la función Smart Care cuando se produce un error o si no presiona ningún botón cuando la alimentación está encendida.
  - El historial de los códigos de error se borra luego de usar la función.
2. Si activa la función Smart Care, la LED de la pantalla gira durante 2 o 3 segundos y el indicador Smart Care se enciende en la pantalla.
3. Ejecute la aplicación Smart Care en su teléfono inteligente.
  - La función Smart Care está optimizada con Galaxy S, Galaxy S2, iPhone 4 e iPhone 4S.
4. Enfoque la cámara del teléfono inteligente al panel de la pantalla de la secadora.
5. Si enfoca la cámara del teléfono inteligente al panel de la pantalla de la secadora, el panel y el mensaje de error se reconocen automáticamente y el tipo de error y la solución se muestran en el teléfono inteligente.
6. Si el teléfono inteligente no reconoce el código de error más de dos veces, ingrese en forma manual el código de error indicado en el panel de la pantalla de la secadora en la aplicación Smart Care.

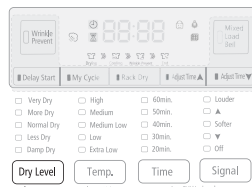

- ☑ Descarga de la aplicación Smart Care
  - Descargue la Samsung Laundry App en su teléfono celular desde Android Market o Apple App store. (**Buscar palabra: Samsung Smart Washer/Dryer**)

- ☑ Precauciones de uso de Smart Care
  - Si la luz de un fluorescente o una lámpara se refleja en el panel de la pantalla de la lavadora, es posible que el teléfono inteligente no reconozca fácilmente el panel o el mensaje de error.
  - Si sostiene el teléfono inteligente en un ángulo demasiado abierto respecto al frontal del panel de la pantalla, es posible que no se reconozca el código de error. Para obtener los mejores resultados, sostenga el teléfono inteligente en una posición paralela o casi paralela respecto al frontal del panel.

- ☑ Los modelos DV395 y DV393 no admiten la función Smart Care.

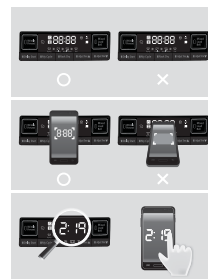

# manual de instrucciones, sugerencias

## SECADO EN ESTANTE

### Instalación del estante de secado

1. Abra la puerta de la secadora.
2. Coloque el estante de secado en el tambor, con el borde superior del estante de secado encima del filtro para pelusas.
3. Coloque las patas traseras en las dos áreas empotradas de la pared trasera de la secadora y luego empuje hacia abajo en el centro del estante de secado para ajustar.
4. Coloque las prendas que se secarán sobre el estante, dejando espacio entre ellas para que el aire pueda circular.
5. Cierre la puerta de la secadora.
6. Presione el botón RACK DRY (SECADO EN ESTANTE) en el ciclo Time Dry (Secado con temporizador) y luego seleccione el tiempo según la humedad y el peso de las prendas. El secado en estante también se puede utilizar con el ciclo Air Fluff (Temperatura ambiente).

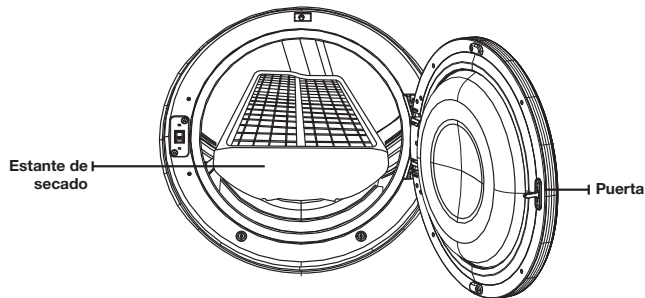

PRENDAS SUGERIDAS	OPCIONES DE TEMP. SUGERIDAS
Suéteres lavables (dóblelos y colóquelos en posición horizontal sobre el estante)	Extra Low (Extrabajaja) (ciclo Time Dry (Secado con temporizador))
Muñecos de peluche (reellenos con fibras de algodón o poliéster)	Extra Low (Extrabajaja) (ciclo Time Dry (Secado con temporizador))
Muñecos de peluche (reellenos con goma espuma o goma)	Air Fluff (Temperatura ambiente)
Almohadas de goma espuma	Air Fluff (Temperatura ambiente)
Zapatillas	Air Fluff (Temperatura ambiente)

 Secar artículos de goma espuma, plástico o goma con la opción de calor puede ocasionar daños a los artículos y generar un peligro de incendio.



Para el modelo DV393 no se proporciona estante de secado.

## LIMPIE EL FILTRO PARA PELUSAS

- Después de cada carga.
- Para reducir el tiempo de secado.
- Para hacer uso de la energía con mayor eficacia.

 No haga funcionar la secadora sin el filtro para pelusas colocado.

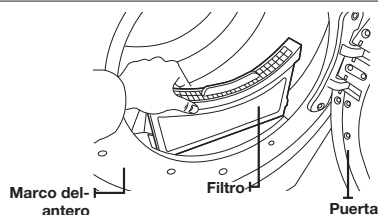

## CARGUE LA SECADORA DE MANERA ADECUADA

- Coloque sólo una carga de ropa en la secadora por vez.
- Las cargas de telas pesadas y livianas mezcladas se secan en forma diferente, lo que puede ocasionar que las telas livianas estén secas mientras que las telas pesadas queden húmedas al final del ciclo de secado.
- Agregue una o más prendas similares a la secadora cuando necesite secar sólo una o dos prendas. Esto mejora el funcionamiento de la secadora y la eficacia del secado.
- Sobrecargar la secadora limita su funcionamiento y ocasiona un secado desparejo así como la formación excesiva de arrugas en algunas telas.

## CÓMO COMENZAR

1. Cargue la secadora dejando algo de espacio libre. NO la sobrecargue.
2. Cierre la puerta.
3. Seleccione el ciclo y las opciones adecuadas para la carga (consulte las páginas 25 ~ 27).
4. Presione el botón Inicio/Pausa.
5. Se iluminará la luz del indicador de la secadora.
6. El tiempo del ciclo calculado aparecerá en la pantalla.  
Es posible que el tiempo fluctúe para indicar mejor el tiempo de secado restante en el ciclo.

-  • Cuando haya finalizado el ciclo, la palabra "End" (Fin) aparecerá en la pantalla.
- Si presiona Power (Encendido), se cancelará el ciclo y la secadora se detendrá.
  - Los indicadores de Drying (Secado), Cooling (Enfriando) y Wrinkle Prevent (Prevención de arrugas) se iluminarán durante tales fases del ciclo.

 **ADVERTENCIA** No coloque ningún objeto en la parte superior de la secadora cuando está en funcionamiento

 **ADVERTENCIA** Al cerrar la puerta tenga cuidado de no atrapar los dedos de los niños. Se puede causar lesiones personales.

# cuidado y limpieza

---

## **PANEL DE CONTROL**

---

Limpie con un paño suave y húmedo. No utilice sustancias abrasivas.

No rocíe el panel directamente con limpiadores en aerosol.

El acabado del panel de control puede dañarse a causa de algunos productos removedores de suciedad y manchas de tratamiento previo al lavado.

Aplique dichos productos lejos de la secadora y limpie el líquido derramado o el rocío inmediatamente.

## **TAMBOR**

---

Elimine todas las manchas causadas por crayón, tinta o tinte de la tela (proveniente de artículos nuevos, tales como toallas o jeans) etc, con un limpiador común.

Posteriormente, seque las toallas o prendas viejas para eliminar restos de manchas o solución de limpieza.

Una vez que se hayan seguido estos pasos, es posible que las manchas aún sean visibles, pero no se transferirán a las cargas subsiguientes.

## **TAMBOR DE ACERO INOXIDABLE**

---

Para limpiar el tambor de acero inoxidable, use un paño humedecido con un limpiador suave, no abrasivo, adecuado para superficies de acero inoxidable.

Elimine los residuos del limpiador y seque con un paño limpio.

## **EXTERIOR DE LA SECADORA**

---

Toda la secadora tiene un acabado brillante. Limpie con un paño suave y húmedo. No use sustancias abrasivas. Proteja la superficie de objetos afilados ya que éstos podrían rayar o dañar la superficie.

No coloque objetos pesados ni afilados ni tampoco el paquete de detergente sobre la secadora.

Manténgalos apartados sobre el pedestal o en una caja de almacenaje, que puede adquirir por separado.

## **SISTEMA DE DRENAJE DE LA SECADORA**

---

Para mantener un óptimo desempeño, se lo debe inspeccionar y limpiar todos los años.

La tapa de drenaje exterior debe limpiarse con más frecuencia para garantizar un funcionamiento adecuado.

# sugerencias para prendas especiales

## SUGERENCIAS PARA PRENDAS ESPECIALES

Siga las instrucciones del fabricante o de la etiqueta de indicaciones para secar prendas especiales. Si no se dispone de etiquetas con indicaciones, use la siguiente información como guía.

<b>Cubrecamas y edredones</b>	<ul style="list-style-type: none"><li>• Siga las instrucciones de la etiqueta o seque en el ciclo Normal (Normal) y con temperatura High (Alta).</li><li>• Asegúrese de que la prenda esté completamente seca antes de usarla o guardarla.</li><li>• Tal vez deba volver a colocarla para garantizar un secado uniforme.</li></ul>
<b>Ropa de cama</b>	<ul style="list-style-type: none"><li>• Utilice el ciclo Normal (Normal) y seque de a una sola frazada por vez para lograr un mejor funcionamiento de la secadora.</li><li>• Asegúrese de que la prenda esté completamente seca antes de usarla o guardarla.</li></ul>
<b>Cortinas y paños de tela</b>	<ul style="list-style-type: none"><li>• Utilice el ciclo Perm Press (Plancha permanente) y la temperatura Medium (Mediana) para reducir la formación de arrugas.</li><li>• Seque en tandas pequeñas para obtener mejores resultados y retírelos lo antes posible.</li></ul>
<b>Pañales de tela</b>	<ul style="list-style-type: none"><li>• Utilice el ciclo Normal (Normal) y la temperatura High (Alta) para pañales suaves y mullidos.</li></ul>
<b>Prendas con relleno de plumas (chaquetas, bolsas de dormir, edredones, etc.)</b>	<ul style="list-style-type: none"><li>• Utilice el ciclo Normal (Normal) y la opción de temperatura Medium (Mediana).</li><li>• Agregar toallas secas acorta el tiempo de secado y absorbe la humedad.</li></ul>
<b>Almohadas</b>	<ul style="list-style-type: none"><li>• Utilice el ciclo Normal (Normal).</li><li>• Agregue un par de toallas secas para mejorar el funcionamiento de la secadora y secar el artículo.</li><li>• NO seque almohadas de capoc o de goma espuma en la secadora.</li></ul>
<b>Plásticos (cortinas de baño, cubiertas de muebles para exteriores, etc.)</b>	<ul style="list-style-type: none"><li>• Utilice el ciclo Secado a temperatura ambiente o el ciclo Tiempo de Secado y la opción de temperatura Bajo o Extra Bajo de acuerdo con las instrucciones de la etiqueta.</li></ul>

### ARTICULOS QUE SE DEBE EVITAR PONER EN LA SECADORA:

- Artículos de fibra de vidrio (cortinas, paños de tela, etc.).
- Lanas, salvo que se recomiende en la etiqueta.
- Artículos embebidos en aceite vegetal o de cocina.
- Goma espuma (reverso de alfombras, muñecos de peluche, hombreras, etc.)

# guía de solución de problemas

## CONTROLE ESTOS PUNTOS SI SU SECADORA...

PROBLEMA	SOLUCIÓN
<b>No funciona.</b>	<ul style="list-style-type: none"><li>• Asegúrese de que la puerta esté cerrada con traba.</li><li>• Asegúrese de que el cable de alimentación esté enchufado a un tomacorriente que funcione.</li><li>• Controle los disyuntores y fusibles de la casa.</li><li>• Presione el botón Start/Pause (Inicio/Pausa) nuevamente si la puerta se abre durante el ciclo.</li></ul>
<b>No caliente.</b>	<ul style="list-style-type: none"><li>• Controle los disyuntores y fusibles de la casa.</li><li>• En una secadora a gas, verifique que el suministro de gas esté abierto.</li><li>• Limpie el filtro atrapapelusas y el conducto de drenaje.</li><li>• La secadora puede haberse desplazado a la fase de enfriamiento del ciclo.</li></ul>
<b>No seca.</b>	<ul style="list-style-type: none"><li>• Verifique todos los ítem anteriores y, además...</li><li>• Asegúrese de que la tapa de drenaje hacia el exterior de la casa se pueda abrir y cerrar sin inconvenientes.</li><li>• Verifique que el sistema de drenaje no presente obstrucciones. Los conductos deben inspeccionarse y limpiarse todos los años.</li><li>• Utilice un conducto de drenaje de metal rígido, de 4".</li><li>• No la sobrecargue. 1 carga de lavado = 1 carga de secado.</li><li>• Separe los artículos pesados de los artículos livianos.</li><li>• Es posible que sea necesario volver a colocar los artículos grandes y voluminosos, como las frazadas o los edredones, para garantizar un secado uniforme.</li><li>• Verifique que la lavadora esté drenando en forma correcta para extraer el agua de la carga adecuadamente.</li><li>• Es posible que la carga sea demasiado pequeña como para secarse correctamente. Agregue algunas toallas.</li></ul>
<b>Hace ruido.</b>	<ul style="list-style-type: none"><li>• Verifique si en la carga hay objetos tales como monedas, botones flojos, clavos, etc. Retírelos de inmediato.</li><li>• Es normal escuchar el ruido de la válvula de gas de la secadora o que el ciclo del dispositivo de calor se enciende o se apaga durante el ciclo de secado.</li><li>• Asegúrese de que la secadora esté correctamente nivelada tal como se describe en las instrucciones de instalación.</li><li>• Es normal que la secadora emita un zumbido debido a alta velocidad del aire que se mueve por el tambor de la secadora y el sistema de drenaje.</li></ul>
<b>No seca de manera uniforme.</b>	<ul style="list-style-type: none"><li>• Es posible que las costuras, los bolsillos y otras áreas resistentes similares no se sequen por completo cuando el resto de la carga ha llegado al nivel de secado seleccionado. Esto es normal. Seleccione la opción More Dry (Más seco) si lo desea.</li><li>• Si se seca un artículo pesado con una carga liviana, por ejemplo una toalla con sábanas, es posible que el artículo pesado no se seque completamente cuando el resto de la carga ha alcanzado el nivel de secado seleccionado. Separe los artículos pesados de los artículos livianos para obtener mejores resultados.</li></ul>

PROBLEMA	SOLUCIÓN
Tiene olor.	<ul style="list-style-type: none"> <li>• Los olores del hogar, ya sea que provengan de pintura, barniz, limpiadores potentes, etc., pueden ingresar en la secadora con el aire del ambiente. Esto es normal puesto que la secadora extrae el aire de la habitación, lo calienta y lo hace circular por el tambor y lo expulsa a través del drenaje hacia el exterior.</li> <li>• Cuando estos olores permanecen en el aire, ventile bien la habitación antes de usar la secadora.</li> </ul>
Se apaga antes de que la carga esté seca	<ul style="list-style-type: none"> <li>• La carga de la secadora es demasiado pequeña. Agregue más prendas o algunas toallas y reinicie el ciclo.</li> <li>• La carga de la secadora es demasiado grande. Retire algunas prendas y vuelva poner en funcionamiento la secadora.</li> </ul>
Pelusa en las prendas	<ul style="list-style-type: none"> <li>• Limpie el filtro para pelusas antes de cada carga. Con algunas cargas que producen grandes cantidades de pelusa, quizá sea necesario limpiar el filtro durante el ciclo.</li> <li>• Algunas telas producen pelusa (por ejemplo, una toalla de algodón blanco con mucho pelo) y deben secarse por separado de las prendas que atrapan pelusa (por ejemplo, un par de pantalones de lino negro)</li> <li>• Divida las cargas grandes en cargas más pequeñas para el secado</li> <li>• Revise bien los bolsillos antes de lavar y secar las prendas.</li> </ul>
Prendas arrugadas después del ciclo Wrinkle-Care (Antiarrugas)	<ul style="list-style-type: none"> <li>• Funciona mejor con cargas pequeñas de 1 a 4 prendas.</li> <li>• Cargue menos prendas. Cargue prendas similares.</li> </ul>
Quedan olores en la ropa después de Refresh (Refrescar).	<ul style="list-style-type: none"> <li>• Las telas que contienen olores fuertes deben lavarse en un ciclo normal.</li> </ul>
Gotea agua de la boquilla cuando comienza Steam-Care (Proceso de vapor)	<ul style="list-style-type: none"> <li>• Esto se debe a la condensación del vapor. El goteo de agua se detendrá en unos minutos.</li> </ul>
No se ve el agua rociada durante Steam-Care (Proceso de vapor)	<ul style="list-style-type: none"> <li>• El agua rociada es difícil de ver cuando la puerta está cerrada</li> </ul>

# guía de solución de problemas

## CÓDIGOS DE INFORMACIÓN

Pueden aparecer códigos de información para ayudarle a comprender mejor qué ocurre con la secadora.

PANTALLA DE ERROR	SIGNIFICADO	SOLUCIÓN
<b>tE</b>	Filtro para pelusas obstruido La ventilación está obstruida	Limpie el filtro o el conducto de ventilación. Si el problema continúa, llame al servicio técnico.
<b>HE</b>	Temperatura de calentamiento cuando la secadora está funcionando.	Comuníquese con el servicio técnico.
<b>dE</b>	La secadora funciona con la puerta abierta	Cierre la puerta y luego reinicie. Si el problema continúa, llame al servicio técnico.
<b>dF</b>	La puerta no está bien cerrada	Comuníquese con el servicio técnico.
<b>bE2</b>	La unidad detecta un botón que se ha presionado más de 30 segundos o que está trabado	Asegúrese de que NO haya botones presionados constantemente. Pruebe reiniciar el ciclo. Si el problema continúa, llame al servicio técnico.
<b>FE</b>	Frecuencia de fuente de alimentación no válida	Pruebe reiniciar el ciclo. Si el problema continúa, llame al servicio técnico.
<b>2E</b>	Problema con el control electrónico (Falla de sobrevoltaje)	Comuníquese con el servicio técnico.
<b>AE</b>	Problema con el control electrónico (Falla de comunicación)	Comuníquese con el servicio técnico.



































Para los códigos que no figuran más arriba, llame al 1-800-SAMSUNG (726-7864).



# apéndice

## TABLA DE INDICACIONES SOBRE LA TELA

Los siguientes símbolos ofrecen indicaciones acerca de las prendas. La etiqueta de indicaciones de la prenda incluye símbolos para lavado, blanqueado, secado y planchado, o limpieza a seco cuando sea necesaria. El uso de símbolos garantiza la consistencia entre los fabricantes textiles de artículos nacionales e importados. Siga las indicaciones de la etiqueta para prolongar la vida útil de la prenda y reducir los problemas del lavado.

Ciclo de lavado		Instrucciones especiales		Símbolos de advertencia para el lavado	
	Normal		Secar colgado/tender		No lavar
	Plancha permanente / Antiarrugas / Control de arrugas		Colgar para que escurra		No retorcer
	Prendas suaves / delicadas		Secar en posición horizontal		No usar blanqueador
	Lavado a mano	<b>Secado con calor</b>			No secar en secadora
<b>Temperatura del agua**</b>			Alto		Sin vapor (agregado a la plancha)
	Caliente		Medio		No planchar
	Tibia/Tibia		Bajo	<b>Limpiar en seco</b>	
	Fría		Cualquier calor		Limpiar en seco
<b>Blanqueador</b>			Sin calor / aire		No limpiar en seco
	Cualquier blanqueador (cuando sea necesario)	<b>Temperaturas de secado con plancha o vapor</b>			Secar colgado/tender
	Sólo blanqueador sin cloro (con protección para ropa de color) (cuando sea necesaria)		Alto		Colgar para que escurra
	Ciclo de secado en secadora		Medio		Secar en posición horizontal
<b>Normal</b>			Bajo		
	Plancha permanente / Antiarrugas / Control de arrugas				
	Prendas suaves / delicadas				

\*\* Los símbolos con punto representan las temperaturas del agua del lavado apropiadas para diversas prendas. El rango de temperatura para Caliente es de 105° a 125 °F / 41° a 52 °C, para Tibia es de 85° a 105 °F / 29° a 41 °C y para Fría es de 60° a 85 °F / 16° a 29 °C. (La temperatura del agua del lavado debe alcanzar un mínimo de 16 °C (60 °F) para que se active el detergente y se logre un lavado eficaz.)

# appendice

## PROTECCIÓN DEL MEDIO AMBIENTE

Este electrodoméstico se fabrica con materiales reciclables. Si decide desechar este electrodoméstico, siga la normativa local relacionada con la eliminación de desechos. Corte el cable de alimentación para que el electrodoméstico no pueda conectarse a una fuente de alimentación. Quite la puerta para que los animales y los niños pequeños no puedan quedar atrapados dentro del electrodoméstico.

## DECLARACIÓN DE CONFORMIDAD

Este electrodoméstico cumple con la norma UL2158.

## ESPECIFICACIONES

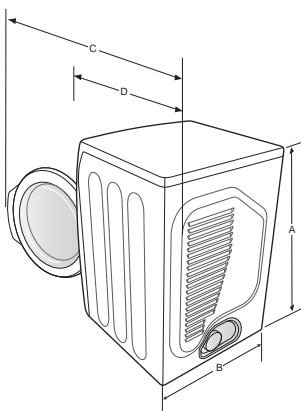

TIPO	LAVADORA DE CARGA FRONTAL			
DIMENSIONES	Div	Pulgadas (cm.)	Div	Pulgadas (cm.)
	A. Altura	39" (99,1)	C. Profundidad con la puerta abierta a 90°	49,6" (126,0)
	B. Ancho	27" (68,6)	D. Profundidad	31,1" (78,9)
PESO	123,5 lb (56 kg)			
POTENCIA DEL CALENTADOR	5300 W (Elec.) 22000 BTU/h (Gas)			
PRESIÓN DEL AGUA	20-116 psi (137-800 kPa)			

## TABLA DE CICLOS

(● : configurado en fábrica, ● : seleccionable)

Ciclo	Prendas recomendadas	Tamaño de carga máxima	Funciones	
			Nivel de secado con sensor	
Secado con sensor	Normal (Normal)	Algodón, ropa de trabajo, ropa de cama, cargas mezcladas	●	Normal dry (Secado normal)
	Heavy Duty (Potencia extra)	Telas resistentes, tales como jeans, corderoy y ropa de trabajo pesado	●	Normal dry (Secado normal)
	Perm Press (Plancha permanente)	Camisas, telas sintéticas, tejidos, prendas de algodón sin arrugas y telas que requieren planchado permanente	●	Normal dry (Secado normal)
	Bedding PLUS / Bedding (Ropa de cama PLUS / Ropa de cama)	Prendas voluminosas, tales como frazadas, sábanas, edredones y almohadas	●	Normal dry (Secado normal)
	Towels (Toallas)	Toallas de baño y prendas similares	●	Normal dry (Secado normal)
	Sanitize (Desinfección)	Ropa de cama, cortinas, prendas para niños	●	Very dry (Muy seco) (sin cambios)
	Delicates (Delicada)	Ropa interior, blusas, lencería	●	Normal dry (Secado normal)
	Wool (Lana)	Únicamente para lana que pueda lavarse en lavadora y secarse en secadora (Cantidad máxima: 3 lb)	●	Normal dry (Secado normal) (sin cambios)
Secado manual	Air Fluff (Temperatura ambiente)	Espuma, goma, plástico	●	-
	Quick Dry (Secado rápido):	Carga pequeña	●	-
	Time Dry (Secado con temporizador)	Cualquier carga	●	-
Ciclos de vapor	Wrinkle Away (Antiarrugas)	Camisas, pantalones, blusas	●	-
	Refresh (Refrescar)	Camisas, pantalones, edredones, almohadas	●	-

Ciclo		Funciones					Opciones		
		Control temp.					Tiempo	Prevención de arrugas	Inicio retardado
		Alto	Medio	Mediana baja	Bajo	Extrabaja			
Secado con sensor	Normal (Normal)	●	●	-	-	-	-	●	●
	Heavy Duty (Potencia extra)	●	-	-	-	-	-	●	●
	Perm Press (Plancha permanente)	-	●	-	-	-	-	●	●
	Bedding PLUS / Bedding (Ropa de cama PLUS / Ropa de cama)	●	-	-	-	-	-	●	●
	Towels (Toallas)	●	●	-	-	-	-	●	●
	Sanitize (Desinfección)	●	-	-	-	-	-	●	●
	Delicates (Delicada)	-	-	-	-	●	-	●	●
	Wool (Lana)	-	-	-	●	-	-	●	●
Secado manual	Air Fluff (Temperatura ambiente)	-	-	-	-	-	●	●	●
	Quick Dry (Secado rápido):	●	-	-	-	-	●	●	●
	Time Dry (Secado con temporizador)	●	●	●	●	●	●	●	●
Ciclos de vapor	Wrinkle Away (Antiarrugas)	●	-	-	-	-	●	●	●
	Refresh (Refrescar)	●	-	-	-	-	-	●	●

### Recomendaciones sobre el tamaño de la carga



**Carga grande** : Llene  $\frac{3}{4}$  del tambor. No agregue prendas por encima de este nivel para que puedan dar vueltas con libertad.



**Carga media** : Llene  $\frac{1}{2}$  del tambor.



**Carga pequeña** : Coloque 3 a 5 prendas y no llene más de  $\frac{1}{4}$  del tambor.

\* Para obtener los mejores resultados, siga las recomendaciones sobre el tamaño de la carga para cada ciclo de secado.

# garantía (U.S.A)

---

## **SECADORA SAMSUNG**

### **GARANTÍA LIMITADA PARA EL COMPRADOR ORIGINAL**

El presente producto de la marca SAMSUNG, tal como lo provee y distribuye SAMSUNG ELECTRONICS AMERICA, INC. (SAMSUNG) y lo entrega nuevo, en su embalaje de cartón original al comprador o consumidor original, está garantizado por SAMSUNG contra defectos de fabricación de los materiales y la mano de obra durante el período limitado de la garantía de:

un (1) año para todas las piezas y la mano de obra

Dos (2) años para las piezas del panel de control

La presente garantía limitada comienza en la fecha original de compra y es válida únicamente para productos comprados y usados en los Estados Unidos.

Para recibir el servicio técnico de la garantía, el comprador debe comunicarse con SAMSUNG con el fin de que se determine el problema y los procedimientos del servicio.

El servicio técnico de la garantía sólo puede ser prestado por un centro de servicio técnico autorizado de SAMSUNG.

Se debe presentar la factura de compra original como prueba de compra a SAMSUNG o al servicio técnico autorizado de SAMSUNG.

SAMSUNG prestará servicio técnico a domicilio durante el período de la garantía sin costo, sujeto a la disponibilidad dentro de los Estados Unidos contiguos.

El servicio técnico a domicilio no está disponible en todas las áreas.

Para recibir el servicio técnico a domicilio, el producto no debe presentar obstrucciones y debe ser accesible para el agente del servicio técnico.

Si el servicio técnico no está disponible, SAMSUNG puede optar por transportar el producto hasta y desde el servicio técnico autorizado.

SAMSUNG reparará, reemplazará el producto u ofrecerá un reembolso a su criterio y sin cargo adicional, tal como se establece en la presente garantía, con piezas o productos nuevos o reacondicionados si se comprueba que es defectuoso durante el período limitado de la garantía especificado anteriormente.

Todas las piezas y los productos reemplazados pasan a ser propiedad de SAMSUNG y deben ser devueltos a SAMSUNG.

Las piezas y los productos reemplazados asumen la garantía original que resta, o noventa (90) días, el período que sea el más prolongado.

La presente garantía limitada cubre defectos de fabricación de los materiales y la mano de obra encontrados durante el uso normal y doméstico de este producto y no será válida para lo siguiente: daños que ocurran durante el envío; entrega e instalación; aplicaciones y usos para los cuales el presente producto no fue destinado; números de serie o producto alterados; daño cosmético o acabado exterior; accidentes, abuso, descuido, incendio, inundación, caída de rayos, u otros casos fortuitos o de fuerza mayor; uso de productos, equipo, sistemas, utilidades, servicios, piezas, suministros, accesorios, aplicaciones, instalaciones, reparaciones, cableado externo o conectores no provistos ni autorizados por SAMSUNG que dañen este producto o que acarreen problemas en el servicio; voltaje de la línea eléctrica incorrecto, fluctuaciones y sobretensión; ajustes del cliente e incumplimiento de lo establecido en el manual de instrucciones, instrucciones de mantenimiento y ambientales que están cubiertas y recomendadas en el manual de instrucciones; traslado y reinstalación del producto; problemas causados por plagas.

La presente garantía limitada no cubre problemas derivados de la corriente, el voltaje o el suministro eléctrico incorrectos, las bombillas de luz, los fusibles de la casa, el cableado de la casa, el costo del servicio técnico para recibir instrucciones o corregir errores en la instalación.

SAMSUNG no garantiza el funcionamiento ininterrumpido o sin errores del producto.

SALVO LO ESTABLECIDO EN LA PRESENTE GARANTÍA, NO EXISTEN GARANTÍAS SOBRE EL PRESENTE PRODUCTO, YA SEAN EXPRESAS O TÁCITAS, Y SAMSUNG DESCONOCE TODAS LAS GARANTÍAS QUE INCLUYEN, AUNQUE NO EN CARÁCTER TAXATIVO, CUALQUIER GARANTÍA TÁCITA DE QUE EL PRODUCTO SE ENCUENTRA EN CONDICIONES APTAS PARA LA VENTA, DE DEFRAUDACIÓN DE DERECHOS O DE QUE EL PRODUCTO SE ADECUA A LOS FINES ESPECÍFICOS PARA LOS CUALES SE ADQUIERE.

NINGÚN AVAL O GARANTÍA OTORGADOS POR PERSONA, COMPAÑÍA O CORPORACIÓN ALGUNA CON RESPECTO AL PRESENTE PRODUCTO REVESTIRÁ CARÁCTER VINCULANTE PARA SAMSUNG.

SAMSUNG NO SERÁ RESPONSABLE POR PÉRDIDA DE INGRESOS O LUCRO CESANTE, IMPOSIBILIDAD DE GENERAR AHORROS U OBTENER OTROS BENEFICIOS, O CUALQUIER DAÑO DERIVADO DE CIRCUNSTANCIAS ESPECIALES, DAÑO IMPREVISTO O DERIVADO CAUSADO POR EL USO, USO INCORRECTO, O INCAPACIDAD PARA USAR EL PRESENTE PRODUCTO, INDEPENDIENTEMENTE DE LA TEORÍA LEGAL EN QUE SE FUNDE EL RECLAMO Y AUN CUANDO SE LE HAYA NOTIFICADO A SAMSUNG DE LA POSIBILIDAD DE TALES DAÑOS.

NINGÚN RESARCIMIENTO DE NINGUNA ÍNDOLE CONTRA SAMSUNG SUPERARÁ EL MONTO DE COMPRA DEL PRODUCTO VENDIDO POR SAMSUNG Y CAUSANTE DEL PRESUNTO DAÑO.

SIN LIMITAR LO PRECEDENTE, EL COMPRADOR ASUME TODO EL RIESGO Y LA RESPONSABILIDAD POR PÉRDIDA, DAÑO O LESIÓN AL COMPRADOR Y A LOS BIENES DEL COMPRADOR Y A TERCEROS Y A SUS BIENES DERIVADOS DEL USO, USO INCORRECTO O INCAPACIDAD PARA USAR EL PRESENTE PRODUCTO.

LA PRESENTE GARANTÍA LIMITADA NO SE EXTENDERÁ A NINGUNA PERSONA DISTINTA DEL COMPRADOR ORIGINAL DEL PRESENTE PRODUCTO, ES INTRANSFERIBLE Y ESTABLECE SU EXCLUSIVA REPARACIÓN.

Algunos Estados no permiten limitaciones en cuanto al plazo de una garantía implícita, o la exclusión o limitación de daños imprevistos o derivados, por lo tanto las limitaciones o exclusiones antedichas pueden no aplicarse en su caso. Esta garantía le otorga derechos específicos, y además puede tener otros derechos que varían según el Estado en el que se encuentre.

**Para recibir un servicio técnico de garantía, comuníquese con SAMSUNG a:**

**Samsung Electronics America, Inc.**

**85 Challenger Road Ridgefield Park, NJ 07660**

**1-800-SAMSUNG (726-7864)**

**[www.samsung.com](http://www.samsung.com)**

Las visitas del personal de servicio técnico para explicar funciones, mantenimiento o instalación no están cubiertas por la garantía.

Póngase en contacto con su agente del centro de llamadas Samsung para que le asesore.

# garantía (CANADA)

---

## **SECADORA SAMSUNG**

### **GARANTÍA LIMITADA PARA EL COMPRADOR ORIGINAL**

El presente producto de la marca SAMSUNG, tal como lo provee y distribuye SAMSUNG ELECTRONICS CANADA, INC. (SAMSUNG) y lo entrega nuevo, en su embalaje de cartón original al comprador o consumidor original, está garantizado por SAMSUNG contra defectos de fabricación de los materiales y la mano de obra durante el período limitado de la garantía de:

Un (1) año para las piezas y la mano de obra

La presente garantía limitada comienza en la fecha original de compra y es válida únicamente para productos comprados y usados en Canadá.

Para recibir el servicio técnico de la garantía, el comprador debe comunicarse con SAMSUNG con el fin de que se determine el problema y los procedimientos del servicio.

El servicio técnico de la garantía sólo puede ser prestado por un centro de servicio técnico autorizado de SAMSUNG.

Se debe presentar la factura de compra original como prueba de compra a SAMSUNG o al servicio técnico autorizado de SAMSUNG.

SAMSUNG prestará servicio técnico a domicilio durante el período de la garantía sin costo, sujeto a la disponibilidad dentro de Canadá.

El servicio técnico a domicilio no está disponible en todas las áreas.

Para recibir el servicio técnico a domicilio, el producto no debe presentar obstrucciones y debe ser accesible para el agente del servicio técnico.

Si el servicio técnico no está disponible, SAMSUNG puede optar por transportar el producto hasta y desde el servicio técnico autorizado.

SAMSUNG reparará, reemplazará el producto u ofrecerá un reembolso a su criterio y sin cargo adicional, tal como se establece en la presente garantía, con piezas o productos nuevos o reacondicionados si se comprueba que es defectuoso durante el período limitado de la garantía especificado anteriormente.

Todas las piezas y los productos reemplazados pasan a ser propiedad de SAMSUNG y deben ser devueltos a SAMSUNG.

Las piezas y los productos reemplazados asumen la garantía original que resta, o noventa (90) días, el período que sea el más prolongado.

La presente garantía limitada cubre defectos de fabricación de los materiales y la mano de obra encontrados durante el uso normal y doméstico de este producto y no será válida para lo siguiente: daños que ocurran durante el envío; entrega e instalación; aplicaciones y usos para los cuales el presente producto no fue destinado; números de serie o producto alterados; daño cosmético o acabado exterior; accidentes, abuso, descuido, incendio, inundación, caída de rayos, u otros casos fortuitos o de fuerza mayor; uso de productos, equipo, sistemas, utilidades, servicios, piezas, suministros, accesorios, aplicaciones, instalaciones, reparaciones, cableado externo o conectores no provistos ni autorizados por SAMSUNG que dañen este producto o que acarreen problemas en el servicio; voltaje de la línea eléctrica incorrecto, fluctuaciones y sobretensión; ajustes del cliente e incumplimiento de lo establecido en el manual de instrucciones, instrucciones de mantenimiento y ambientales que están cubiertas y recomendadas en el manual de instrucciones; traslado y reinstalación del producto; problemas causados por plagas.

La presente garantía limitada no cubre problemas derivados de la corriente, el voltaje o el suministro eléctrico incorrectos, las bombillas de luz, los fusibles de la casa, el cableado de la casa, el costo del servicio técnico para recibir instrucciones o corregir errores en la instalación.

SAMSUNG no garantiza el funcionamiento ininterrumpido o sin errores del producto.

SALVO LO ESTABLECIDO EN LA PRESENTE GARANTÍA, NO EXISTEN GARANTÍAS SOBRE EL PRESENTE PRODUCTO, YA SEAN EXPRESAS O TÁCITAS, Y SAMSUNG DESCONOCE TODAS LAS GARANTÍAS QUE INCLUYEN, AUNQUE NO EN CARÁCTER TAXATIVO, CUALQUIER GARANTÍA TÁCITA DE QUE EL PRODUCTO SE ENCUENTRA EN CONDICIONES APTAS PARA LA VENTA, DE DEFRAUDACIÓN DE DERECHOS O DE QUE EL PRODUCTO SE ADECUA A LOS FINES ESPECÍFICOS PARA LOS CUALES SE ADQUIERE.

NINGÚN AVAL O GARANTÍA OTORGADOS POR PERSONA, COMPAÑÍA O CORPORACIÓN ALGUNA CON RESPECTO AL PRESENTE PRODUCTO REVESTIRÁ CARÁCTER VINCULANTE PARA SAMSUNG.

SAMSUNG NO SERÁ RESPONSABLE POR PÉRDIDA DE INGRESOS O LUCRO CESANTE, IMPOSIBILIDAD DE GENERAR AHORROS U OBTENER OTROS BENEFICIOS, O CUALQUIER DAÑO DERIVADO DE CIRCUNSTANCIAS ESPECIALES, DAÑO IMPREVISTO O DERIVADO CAUSADO POR EL USO, USO INCORRECTO, O INCAPACIDAD PARA USAR EL PRESENTE PRODUCTO, INDEPENDIENTEMENTE DE LA TEORÍA LEGAL EN QUE SE FUNDE EL RECLAMO Y AUN CUANDO SE LE HAYA NOTIFICADO A SAMSUNG DE LA POSIBILIDAD DE TALES DAÑOS.

NINGÚN RESARCIMIENTO DE NINGUNA ÍNDOLE CONTRA SAMSUNG SUPERARÁ EL MONTO DE COMPRA DEL PRODUCTO VENDIDO POR SAMSUNG Y CAUSANTE DEL PRESUNTO DAÑO.

SIN LIMITAR LO PRECEDENTE, EL COMPRADOR ASUME TODO EL RIESGO Y LA RESPONSABILIDAD POR PÉRDIDA, DAÑO O LESIÓN AL COMPRADOR Y A LOS BIENES DEL COMPRADOR Y A TERCEROS Y A SUS BIENES DERIVADOS DEL USO, USO INCORRECTO O INCAPACIDAD PARA USAR EL PRESENTE PRODUCTO.

LA PRESENTE GARANTÍA LIMITADA NO SE EXTENDERÁ A NINGUNA PERSONA DISTINTA DEL COMPRADOR ORIGINAL DEL PRESENTE PRODUCTO, ES INTRANSFERIBLE Y ESTABLECE SU EXCLUSIVA REPARACIÓN.

Algunas provincias no permiten limitaciones en cuanto al plazo de una garantía implícita, o la exclusión o limitación de daños imprevistos o derivados, por lo que las limitaciones o exclusiones antedichas pueden no aplicarse en su caso. Esta garantía le otorga derechos específicos, y además puede tener otros derechos que varían según la provincia en la que se encuentre.

**Para recibir un servicio técnico de garantía, comuníquese con SAMSUNG a:**

**Samsung Electronics Canada Inc.,**

**Customer Service 55 Standish Court Mississauga, Ontario L5R 4B2 Canada**

**1-800-SAMSUNG (726-7864)**

**[www.samsung.com/ca](http://www.samsung.com/ca)**

**[www.samsung.com/ca\\_fr](http://www.samsung.com/ca_fr) (French)**

Las visitas del personal de servicio técnico para explicar funciones, mantenimiento o instalación no están cubiertas por la garantía.

Póngase en contacto con su agente del centro de llamadas Samsung para que le asesore.



### ¿TIENE PREGUNTAS O COMENTARIOS?

<b>País</b>	<b>LLAME AL</b>	<b>O VISÍTENOS EN LÍNEA EN</b>
U.S.A	1-800-SAMSUNG (726-7864)	<a href="http://www.samsung.com">www.samsung.com</a>
MEXICO	01-800-SAMSUNG (726-7864)	<a href="http://www.samsung.com">www.samsung.com</a>
CANADA	1-800-SAMSUNG (726-7864)	<a href="http://www.samsung.com/ca">www.samsung.com/ca</a> <a href="http://www.samsung.com/ca_fr">www.samsung.com/ca_fr</a> (French)

Las visitas del personal de servicio técnico para explicar funciones, mantenimiento o instalación no están cubiertas por la garantía.

Póngase en contacto con su agente del centro de llamadas Samsung para que le asesore.

Código N° DC68-03021F-02\_MES





DV405\*

DV395\*

DV393\*

# Sèche-linge à gaz et électrique manuel d'utilisation

**Planet  
First**

**100%  
Recycled Paper**

Ce manuel a été imprimé sur du papier 100% recyclé.

## un monde de possibilités

Nous vous remercions d'avoir choisi ce produit Samsung.  
Si vous souhaitez recevoir un service plus complet ou  
des accessoires, enregistrez votre produit à l'adresse  
ci-dessous ou contactez

[www.samsung.com/register](http://www.samsung.com/register)

1-800-SAMSUNG (726-7864)

**SAMSUNG**

# caractéristiques

## 1. Très grande capacité

La très grande capacité de séchage est désormais accessible à tous ! Vous pouvez désormais faire sécher d'importants volumes de linge en une seule fois. D'une capacité plus qu'exceptionnelle de 7,4 pieds cubes, ce sèche-linge fait circuler plus d'air à travers vos vêtements les séchant plus vite et en réduisant le froissement.

## 2. Entretien intelligent

La fonction Samsung Smart Care, un système de surveillance des erreurs automatique, détecte et diagnostique les problèmes dès qu'ils surviennent et offre une solution simple et rapide.

## 3. Programme Steam (Vapeur)

Ce programme injecte une faible quantité de vapeur dans le tambour du sèche-linge, quelques minutes après le début du cycle de séchage à chaud. Il réduit les mauvaises odeurs habituellement difficiles à éliminer lors des lavages à l'eau et garantit également un effet anti-froissage.



Protocole NSF P154  
Performance de stérilisation des  
sèche-linge domestiques

## 4. Programme Sanitize (Stérilisation)

Ce programme haute température permet de stériliser votre linge au cœur du tissu lors du cycle de séchage et d'éliminer 99,9 % des bactéries. Ce programme est recommandé pour les vêtements, la literie, les serviettes de toilette et autres articles nécessitant une stérilisation. Ce programme est certifié par la NSF International, un organisme indépendant d'essais et d'homologation.

## 5. Multiples programmes de séchage et algorithme Fuzzy Logic

Il vous suffit de tourner la molette pour sélectionner l'un des 13 programmes automatiques de séchage, tels que les programmes Normal (Normal), Heavy duty (Grand rendement) et Towels (Serviettes) ; vous pouvez également laisser la commande Fuzzy Logic calculer le degré d'humidité du linge afin de définir automatiquement la durée du cycle. Le séchage n'a jamais été aussi simple qu'avec Samsung.

## 6. Gain de temps

Nos programmes ont été conçus pour répondre à tous vos besoins. Tous nos sèche-linge sont conçus pour sécher vos vêtements rapidement... en seulement 42 minutes ! Vous pouvez ainsi profiter plus librement de votre temps libre !

## 7. Économies d'énergie

Les sèche-linge Samsung offrent un excellent rendement énergétique. Ainsi, 1 kWh suffit à faire sécher 3,01 livres de linge. Leur grande capacité et la commande Fuzzy Logic permettent également d'économiser de l'énergie en recherchant automatiquement la façon la plus efficace possible de sécher votre linge.

## 8. Hublot facilement réversible

Nos sèche-linge s'intègrent partout. Vous pouvez facilement et rapidement changer le sens d'ouverture du hublot.

## 9. Socle avec tiroirs de rangement

Un socle de 15 pouces (env. 40 cm) permettant de surélever le sèche-linge est disponible en option, pour un chargement et un déchargement plus faciles. Un tiroir de rangement pouvant contenir un baril de lessive de 100 oz est aussi intégré.

## 10. Superposition (N° DE MODÈLE : SK-5A/XAA)

Les lave-linge et sèche-linge Samsung peuvent être superposés pour optimiser l'espace utile.



Les pieds du sèche-linge doivent être démontés pour pouvoir empiler celui-ci sur le lave-linge. Les kits de superposition sont en vente chez votre revendeur Samsung.

## 11. Ventilation 4 positions (modèle électrique uniquement) : DV405ETPA\*\*)

Vous pouvez installer l'évacuation d'air dans l'une des quatre (4) positions suivantes : arrière, côté gauche ou droit, bas.

# consignes de sécurité

Félicitations pour l'achat de votre nouveau sèche-linge Samsung. Ce manuel contient de précieuses informations sur l'installation, l'utilisation et l'entretien de votre appareil. Prenez le temps de le lire pour tirer pleinement profit de tous les avantages et de toutes les fonctionnalités de votre sèche-linge.



## AVERTISSEMENT - Risque d'incendie

- L'installation du sèche-linge doit être effectuée par un technicien qualifié.
- L'installation du sèche-linge doit se faire conformément aux instructions du fabricant et aux réglementations locales.
- N'équipez jamais un sèche-linge de conduits de ventilation en plastique flexible. Si vous utilisez un conduit en métal flexible (de type aluminium), celui-ci doit être conforme aux spécifications du fabricant et adapté à une utilisation sur sèche-linge. Les matériaux flexibles utilisés dans les systèmes d'évacuation de l'air ont tendance à se plier, à s'écraser et à retenir les peluches de tissu. Ces conditions empêchent une évacuation adéquate de l'air et augmentent les risques d'incendie.
- Pour réduire les risques de blessure grave ou de décès, observez attentivement les consignes d'installation.

## REMARQUES IMPORTANTES SUR LES CONSIGNES DE SÉCURITÉ

Les consignes de sécurité et les avertissements décrits dans ce manuel ne sont pas exhaustifs. Il est de votre responsabilité de faire preuve de bon sens, de prudence et de discernement lors de l'installation, de l'entretien et de l'utilisation de votre sèche-linge.

Contactez toujours le fabricant en cas de problème ou de situation que vous ne comprenez pas.

## SYMBOLES ET MESURES DE SÉCURITÉ IMPORTANTS

 <b>AVERTISSEMENT</b>	Risques ou pratiques inadéquates susceptibles de causer de <b>graves blessures ou la mort</b> . Observez les informations fournies dans ce manuel pour réduire les risques d'incendie ou d'explosion et prévenir les dommages matériels, les blessures corporelles et mortelles. N'entreposez ni n'utilisez jamais d'essence ou d'autres produits inflammables à proximité de cet appareil ou de tout autre appareil.
 <b>ATTENTION</b>	Risques ou pratiques inadéquates susceptibles de causer des <b>blessures moins importantes ou des dommages matériels</b> .
	NE PAS faire.
	NE PAS démonter.
	NE PAS toucher.
	Suivez scrupuleusement les consignes.
	Débrancher la prise murale.
	S'assurer que l'appareil est relié à la terre afin d'éviter tout choc électrique.
	Contactez le service d'assistance technique pour obtenir de l'aide.

## CONSERVEZ SOIGNEUSEMENT CES INSTRUCTIONS

# consignes de sécurité



**AVERTISSEMENT** : afin de réduire les risques d'incendie, d'électrocution ou de blessures physiques lors de l'utilisation de l'appareil, des précautions de base doivent être prises :

1. Lisez toutes les consignes de sécurité avant d'utiliser l'appareil.
2. Ne faites pas sécher de linge ayant été en contact par nettoyage, lavage ou trempage avec de l'essence, des solvants de nettoyage à sec ou tout autre substance inflammable ou explosive ; ces produits dégagent en effet des vapeurs qui risqueraient de s'enflammer ou d'exploser.
3. N'utilisez pas le sèche-linge pour faire sécher des vêtements comportant des traces de substances inflammables telles que de l'huile végétale, de l'huile de cuisson, de l'huile de machine, des produits chimiques inflammables, des solvants, etc. ou des objets comportant des traces de cire ou de produits chimiques Ils risqueraient de prendre feu.
4. N'entrez pas ni n'utilisez jamais d'essence ou d'autres produits inflammables à proximité de cet appareil ou de tout autre appareil.
5. Ne laissez pas les enfants jouer sur ou dans l'appareil. Une surveillance attentive s'impose lorsque l'appareil est utilisé à proximité d'enfants.
6. Avant la mise hors service ou au rebut de l'appareil, retirez le hublot du tambour.
7. Ne tentez pas d'ouvrir l'appareil lorsque le tambour est en mouvement.
8. N'installez et n'entrez jamais cet appareil dans un endroit exposé aux intempéries.
9. Ne jouez pas avec les commandes internes de l'appareil.
10. Ne procédez pas à la réparation ou au remplacement des pièces de l'appareil et ne tentez pas non plus de le réparer vous-même, sauf si le manuel d'entretien ou de réparation contient des recommandations spécifiques en la matière que vous comprenez et êtes en mesure d'exécuter.
11. N'utilisez aucun adoucissant ou produit antistatique autre que ceux recommandés par le fabricant du produit ou de l'appareil.
12. Nettoyez le filtre avant ou après chaque utilisation.
13. Ne sélectionnez pas une température élevée pour faire sécher des articles contenant du caoutchouc mousse ou des matériaux dont la texture est similaire à celle du caoutchouc.
14. Évitez toute accumulation de peluches, poussières et saletés à proximité de l'orifice d'évacuation.
15. L'intérieur de l'appareil et du conduit d'évacuation doit être nettoyé régulièrement, par un technicien de maintenance qualifié.
16. Ne faites pas sécher du linge ayant été en contact avec de l'huile de cuisson. Il risquerait de s'enflammer.
17. Cet appareil doit être mis à la terre. Consultez les « Normes électriques » et la « Mise à la terre » dans la section installation du sèche-linge.



## **Avertissements de la proposition 65 de l'État de Californie :**

la loi californienne sur l'eau potable et les substances toxiques (California Safe Drinking Water and Toxic Enforcement Act) stipule que le gouverneur de Californie est tenu de publier la liste des substances considérées par l'État de Californie comme étant cancérigènes ou à l'origine de malformations congénitales ou d'autres troubles de la reproduction et demande aux entreprises qu'elles informent leurs clients des risques éventuels d'exposition auxdites substances.

Ce produit contient une substance chimique considérée par l'État de Californie comme étant cancérigène ou à l'origine de malformations congénitales ou d'autres troubles de la reproduction. Cet appareil peut entraîner une faible exposition à certaines des substances énumérées, y compris le benzène, le formaldéhyde et le monoxyde de carbone.

Les appareils à gaz peuvent entraîner une faible exposition à certaines des substances énumérées, y compris le benzène, le formaldéhyde, le monoxyde de carbone et la suie, en raison d'une possible combustion incomplète du gaz naturel ou des carburants basse pression. Afin de réduire davantage les risques d'exposition à ces substances, il convient d'installer un système de ventilation extérieur efficace.

## **CONSERVEZ SOIGNEUSEMENT CES INSTRUCTIONS**

## QUE FAIRE EN CAS D'ÉMANATION DE GAZ :

- Ne tentez pas d'allumer un appareil électrique.
- Ne mettez pas l'appareil sous tension.
- Ne touchez à aucun interrupteur électrique.
- N'utilisez aucun téléphone dans le bâtiment.
- Faites évacuer tous les occupants de la pièce, du bâtiment ou du secteur.
- Appelez immédiatement votre fournisseur de gaz depuis le téléphone d'un voisin. Suivez les consignes que vous recevrez.
- Si vous ne pouvez pas joindre votre fournisseur de gaz, appelez les pompiers.

L'installation et l'entretien doivent être effectués par un installateur qualifié, un réparateur agréé ou votre fournisseur de gaz.

 Lisez attentivement toutes les consignes avant d'utiliser l'appareil.



Pour réduire le risque d'incendie ou d'explosion :

- Ne faites sécher aucun article ayant été précédemment en contact par nettoyage, lavage ou trempage avec de l'essence, des solvants de nettoyage à sec ou toute autre substance inflammable ou explosive. En effet, ceux-ci diffusent des vapeurs pouvant s'enflammer ou exploser. Ne placez aucun article ayant été en contact avec un solvant ou des matières solides ou liquides inflammables dans le sèche-linge tant que toutes les traces de ces produits n'ont pas été éliminées.

De nombreux produits inflammables sont utilisés dans l'environnement domestique comme l'acétone, l'alcool dénaturé, l'essence, le kérosène, certains nettoyants ménagers sous forme liquide, certains détachants, la térébenthine, les cires et les produits décapants.

- Ne faites jamais sécher à chaud les articles à base de caoutchouc mousse (également appelé mousse de latex) ou de matériaux dont la texture ressemble à celle du caoutchouc. En effet, les matières en caoutchouc mousse peuvent, dans certaines circonstances, provoquer un incendie par combustion spontanée.

Ne laissez ni les enfants ni les animaux domestiques jouer sur, dans ou devant l'appareil. Une surveillance attentive s'impose lorsque l'appareil est utilisé à proximité d'enfants ou d'animaux domestiques.

Avant de mettre au rebut ou hors service votre sèche-linge, retirez le hublot du compartiment de séchage pour éviter que des enfants ou des animaux ne se trouvent piégés à l'intérieur de l'appareil.



N'ouvrez pas le sèche-linge lorsque le tambour est en mouvement.

N'installez et n'entreposez jamais cet appareil dans un endroit exposé aux intempéries.

Ne jouez pas avec les commandes internes de l'appareil.



Ne procédez pas à la réparation, au remplacement ou à l'entretien des pièces de l'appareil sauf si le manuel d'entretien contient des recommandations spécifiques en la matière, si vous comprenez ces recommandations et si vous disposez des compétences requises pour réaliser l'opération.

N'utilisez aucun adoucissant ou produit anti-statique autre que ceux dont le fabricant recommande l'usage avec le sèche-linge.

Nettoyez le filtre avant ou après chaque utilisation.

Évitez toute accumulation de peluches, poussières et saletés à proximité de l'orifice d'évacuation.

## CONSERVEZ SOIGNEUSEMENT CES INSTRUCTIONS

# consignes de sécurité

L'intérieur du sèche-linge et du conduit d'évacuation doit être nettoyé régulièrement, par un technicien de maintenance qualifié.



Cet appareil doit être correctement mis à la terre. Ne branchez jamais le cordon d'alimentation sur une prise qui n'est pas correctement reliée à la terre et qui n'est pas conforme aux réglementations locales et nationales en vigueur. Consultez les consignes d'installation pour relier cet appareil à la terre.

Ne vous asseyez pas sur le sèche-linge.



Dans le cadre de l'amélioration constante de ses produits, Samsung se réserve le droit de modifier les spécifications sans préavis. Pour plus de détails, consultez les consignes d'installation accompagnant votre produit avant de sélectionner du mobilier, d'effectuer des découpes ou de commencer l'installation.



Vérifiez que les poches des vêtements sont vides ; en effet, les petits objets aux bords irréguliers, tels que les pièces, les canifs, les épingles, etc. peuvent endommager votre sèche-linge.

Évitez de laver des vêtements ayant de grandes boucles, des boutons ou d'autres accessoires en métal lourd ou massif.



Des fuites de gaz dangereuses pourraient survenir dans votre système.

Une fuite de gaz n'est pas toujours détectable à l'odeur.

C'est pourquoi les fournisseurs de gaz vous recommandent d'acheter et d'installer un détecteur de gaz conforme à la réglementation UL.

Installez-le et utilisez-le conformément aux consignes du fabricant.

N'introduisez aucun article imprégné ou tâché d'huile végétale ou alimentaire dans votre sèche-linge. Même une fois lavés, ces articles peuvent encore contenir une quantité non négligeable d'huile.

Toute huile résiduelle risque de s'enflammer spontanément. Le potentiel de combustion spontanée augmente lorsque les articles imbibés d'huile végétale ou alimentaire sont exposés à la chaleur. Les sources de chaleur comme votre sèche-linge peuvent chauffer ces articles, engendrant une oxydation de l'huile. Cette oxydation crée elle-même de la chaleur. Si cette chaleur ne se dissipe pas, les articles deviennent suffisamment brûlants pour s'enflammer. Entasser, empiler ou stocker ce type d'articles peut empêcher la dissipation de la chaleur et être à l'origine d'un risque d'incendie.

Tout le linge imbibé d'huile végétale ou alimentaire, qu'il soit lavé ou non, peut s'avérer dangereux. Le fait de laver ces articles à l'eau chaude avec une dose supplémentaire de lessive réduit ce risque, sans pour autant le supprimer. Utilisez toujours le programme de refroidissement Cool Down, afin de réduire leur température. Ne retirez jamais ces articles du sèche-linge lorsqu'ils sont chauds ; de même, n'interrompez pas le programme de séchage tant que le cycle Cool Down n'est pas terminé. N'entassez et n'empilez pas ces articles lorsqu'ils sont chauds.

## CONSERVEZ SOIGNEUSEMENT CES INSTRUCTIONS

# table des matières



## INSTALLATION DU SÈCHE-LINGE

8

- 8 Conditions d'installation
- 8 Extérieur du sèche-linge
- 9 Conditions requises en matière de conduits
- 10 Remarque importante pour l'installateur
- 10 Choix de l'emplacement d'installation
- 11 Encastrement dans une niche ou installation dans un placard
- 13 Installation en mobile home
- 13 Évacuation
- 14 Systèmes fonctionnant au gaz
- 15 Normes électriques
- 15 Mise à la terre
- 16 Raccordement électrique
- 17 Pièces de rechange et accessoires
- 17 Outils requis pour l'installation
- 18 Installation : procédure générale
- 21 Liste de contrôle final pour l'installation
- 22 Conseils pour l'évacuation du sèche-linge
- 23 Inversion du hublot
- 24 Raccordement du tuyau d'arrivée d'eau

## INSTRUCTIONS ET CONSEILS D'UTILISATION

26

- 26 Présentation du panneau de commandes
- 28 Sécurité enfant 
- 29 Éclairage du tambour 
- 29 Départ différé 
- 29 Mon cycle
- 30 Entretien intelligent
- 31 Support de séchage
- 32 Nettoyage du filtre à peluches
- 32 Chargement du sèche-linge
- 32 Mise en marche

## ENTRETIEN ET NETTOYAGE

33

- 33 Panneau de commandes
- 33 Tambour
- 33 Tambour en acier inoxydable
- 33 Extérieur du sèche-linge
- 33 Système d'évacuation du sèche-linge

## CONSEILS D'ENTRETIEN DU LINGE

34

- 34 Conseils d'entretien du linge

## DÉPANNAGE

35

- 35 Vérifiez les points suivants si votre sèche-linge...
- 36 Codes d'erreur

## ANNEXE

37

- 37 Tableau des symboles textiles
- 38 Protection de l'environnement
- 38 Déclaration de conformité
- 38 Caractéristiques techniques
- 39 Tableau des programmes

# installation du sèche-linge

## CONDITIONS D'INSTALLATION

Laissez un professionnel installer correctement votre sèche-linge. Si vous contactez le service après-vente suite à une installation, des réglages ou un branchement mal exécutés, la responsabilité relève de l'installateur. Si c'est vous qui avez installé le sèche-linge, la responsabilité vous incombe.

Vérifiez que vous disposez de tous les éléments requis pour installer correctement l'appareil, comme suit.

1. Une PRISE ÉLECTRIQUE AVEC MISE A LA TERRE. Voir Normes électriques.
2. Un CORDON D'ALIMENTATION pour sèche-linge électrique (à l'exception du Canada).
3. Des CONDUITES DE GAZ (s'il s'agit d'un sèche-linge au gaz) conformes aux réglementations locales et nationales.
4. Un SYSTÈME D'ÉVACUATION, en métal rigide ou en métal flexible avec parois rigides.  
Reportez-vous à la section Conditions requises en matière d'évacuation en pages 8 à 10.

## EXTÉRIEUR DU SÈCHE-LINGE

### ACCESSOIRES FOURNIS

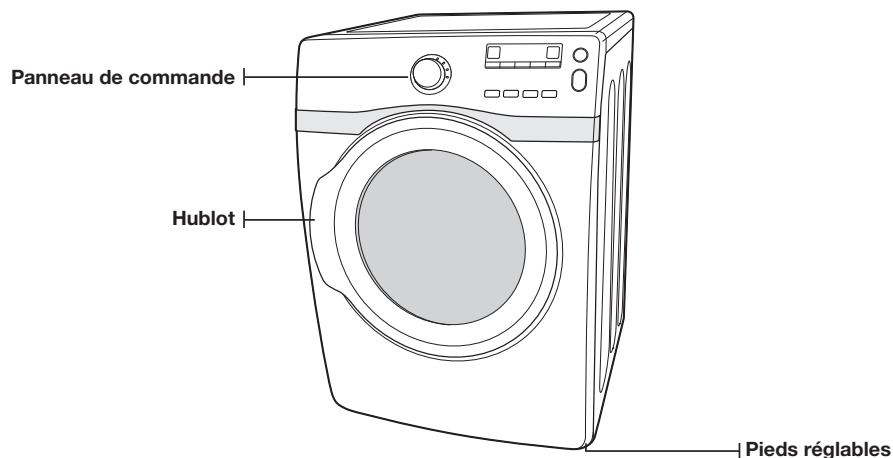

Raccord en Y



Tuyau d'arrivée d'eau court



Rondelle de caoutchouc

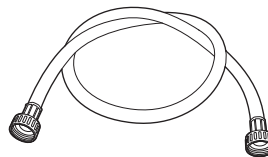

Tuyau d'arrivée d'eau long



## CONDITIONS REQUISES EN MATIÈRE DE CONDUITS

- Utilisez un conduit en aluminium ou en acier galvanisé rigide d'un diamètre de 4 pouces (10,2 cm).
- N'utilisez pas de conduit plus petit.
- Les conduits dont le diamètre est supérieur à 4 pouces (10,2 cm) peuvent favoriser l'accumulation de peluches. Retirez régulièrement les peluches accumulées.
- Si vous devez utiliser un conduit métallique flexible, optez pour un conduit aux parois rigides. N'utilisez pas de conduit flexible aux parois fines. En effet, un conduit métallique flexible se boucherait rapidement en cas de torsion trop forte.
- N'installez aucun conduit flexible à l'intérieur de murs, de plafonds ou d'autres espaces masqués.
- Utilisez uniquement un tuyau métallique rigide ou flexible pour l'évacuation.
- Faites en sorte que le conduit d'évacuation reste aussi droit et soit aussi court que possible.
- Fixez les joints à l'aide d'un ruban adhésif. N'utilisez pas de vis.
- L'ÉVACUATION DU SÈCHE-LINGE NE DOIT PAS PASSER PAR UN MUR, UN PLAFOND, UN VIDE SANITAIRE OU UN ESPACE CACHÉ D'UN BÂTIMENT, UN CONDUIT D'ÉVACUATION DE GAZ OU TOUT AUTRE CONDUIT OU CHEMINÉE STANDARD. CAR LES PELUCHES EXPULSÉES PAR LE SÈCHE-LINGE PEUVENT PRÉSENTER UN RISQUE D'INCENDIE.
- N'utilisez pas de conduits flexibles en plastique. Un conduit flexible en plastique peut s'entortiller, se détendre, être transpercé, réduire le flux d'air, rallonger les temps de séchage et affecter le fonctionnement du sèche-linge.
- Des systèmes d'évacuation dépassant la longueur recommandée peuvent induire des temps de séchage plus longs et affecter le fonctionnement de l'appareil. En outre, des peluches peuvent s'y accumuler.
- Le conduit d'évacuation doit se terminer par une hotte équipée d'un registre mobile, pour éviter les refoulements et bloquer l'accès aux petits animaux. N'utilisez jamais de hotte équipée d'un registre magnétique.
- Un espace de 12 pouces (30,5 cm) minimum doit séparer le bas de la hotte du sol ou de toute autre obstacle. L'ouverture de la hotte doit se faire vers le bas.
- N'installez jamais de filtre sur la sortie d'évacuation.
- Pour éviter les dépôts de peluches, n'installez pas directement l'évacuation du sèche-linge dans une fenêtre. L'évacuation ne doit pas se faire sous une maison ou un porche.
- Si le système d'évacuation doit traverser une zone non chauffée, le conduit doit être isolé et légèrement incliné vers le bas en direction de la hotte pour réduire la condensation et l'accumulation de peluches.
- Inspectez et nettoyez l'intérieur du système d'évacuation au moins une fois par an. Débranchez le cordon d'alimentation avant de procéder au nettoyage.
- Vérifiez fréquemment que le registre de la hotte s'ouvre et se ferme sans problème.
- Effectuez un contrôle une fois par mois et un nettoyage au moins une fois par an. Remarque : si les vêtements ne sèchent pas, vérifiez que les conduits ne sont pas obstrués.

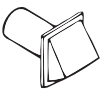
SÈCHE-LINGE ÉLECTRIQUE ET À GAZ				
Type de bouche d'évacuation				
Recommandé		À n'utiliser que pour les installations temporaires		
 10,16 cm		 2,5" (6,35 cm)		
N° de coudes à 90°	Rigide	Métallique flexible*	Rigide	Métallique flexible*
0	24,4 m (80 pieds)	12,4 m (41 pieds)	22,6 m (74 pieds)	10,1 m (33 pieds)
1	20,7 m (68 pieds)	11,2 m (37 pieds)	18,9 m (62 pieds)	8,8 m (29 pieds)
2	17,4 m (57 pieds)	10,1 m (33 pieds)	15,5 m (51 pieds)	7,6 m (25 pieds)
3	14,3 m (47 pieds)	9 m (29 pieds)	12,5 m (41 pieds)	6,5 m (21 pieds)

\* N'utilisez pas de conduits flexibles non métalliques.

# installation du sèche-linge

---

**Si un nouveau sèche-linge est relié à un système d'évacuation existant, vous devez veiller à ce que :**

- Le système d'évacuation soit conforme aux réglementations locales, régionales et nationales.
- Aucun conduit flexible en plastique ne soit utilisé.
- Le conduit existant soit contrôlé et les peluches accumulées à l'intérieur retirées.
- Le conduit ne doit être ni entortillé ni écrasé.
- Le registre de la hotte s'ouvre et se ferme sans problème.

La pression statique dans un système d'évacuation doit être inférieure à 0 ou ne doit pas dépasser 0,06 bar.

Vous pouvez la mesurer lorsque le sèche-linge est en marche à l'aide d'un manomètre, au point de connexion entre le conduit d'évacuation et le sèche-linge. Vous devez utiliser un réglage à froid. Le tambour du sèche-linge doit être vide et le filtre à peluches propre.

## REMARQUE IMPORTANTE POUR L'INSTALLATEUR

---

Lisez attentivement les instructions suivantes avant d'installer le sèche-linge. Conservez soigneusement ces consignes afin de pouvoir vous y reporter ultérieurement.



RETIREZ LE HUBLOT DES APPAREILS MIS AU REBUT POUR ÉVITER QU'UN ENFANT NE S'ASPHYXIE.

## CHOIX DE L'EMPLACEMENT D'INSTALLATION

---

Le sèche-linge doit être installé dans un endroit suffisamment spacieux, tant à l'avant pour permettre de charger l'appareil, qu'à l'arrière pour le système d'évacuation. Ce sèche-linge est équipé en usine pour une évacuation arrière. Si vous préférez une évacuation par le bas, la gauche ou la droite, utilisez le kit d'évacuation auxiliaire. Les instructions sont fournies avec le kit. Il est important de veiller à ce que la pièce soit suffisamment aérée. Vous devez donc installer le sèche-linge dans une pièce correctement ventilée.

Sur les sèche-linge à gaz, respectez un dégagement adéquat - comme indiqué sur la plaque signalétique - afin de garantir une aération appropriée pour la combustion et le bon fonctionnement du sèche-linge.

VOUS NE DEVEZ NI INSTALLER NI STOCKER LE SÈCHE-LINGE DANS UN ENDROIT OÙ IL POURRAIT ÊTRE EN CONTACT AVEC DE L'EAU ET/OU EXPOSÉ AUX INTEMPÉRIES. N'ENTREPOSEZ PAS DE MATÉRIAUX COMBUSTIBLES (EX. : ESSENCE, GAZ ET LIQUIDES INFLAMMABLES, ETC.) DANS LA MÊME PIÈCE QUE LE SÈCHE-LINGE. UN SÈCHE-LINGE PRODUIT DES PELUCHES COMBUSTIBLES. ÉVITEZ DONC TOUTE ACCUMULATION DE PELUCHES AUTOUR DE L'APPAREIL.

## ENCASTREMENT DANS UNE NICHE OU INSTALLATION DANS UN PLACARD

### DÉGAGEMENTS MINIMAUX POUR INSTALLATION ENCASTRÉE :

Sur les côtés – 1 po / 25 mm

Sur le dessus – 17 po / 432 mm

Arrière – 5 po / 127 mm

À l'avant – 2 po / 51 mm

Si le lave-linge et le sèche-linge sont installés ensemble, prévoyez un dégagement d'au moins 72 po<sup>2</sup> (465 cm<sup>2</sup>) à l'avant du placard.

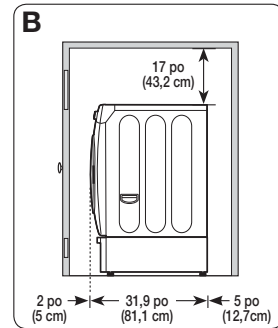
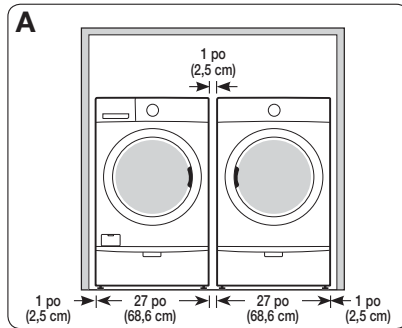

A. Encastrément dans une niche

B. Vue latérale du placard ou de l'espace réduit

# installation du sèche-linge

## Avec un socle ou un kit de superposition facultatif

### Dimensions requises pour l'installation avec socle

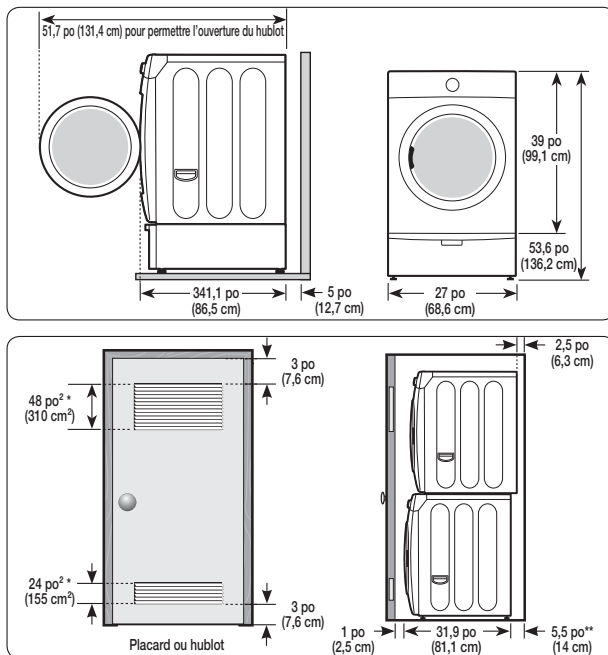

### Dimensions requises pour l'installation avec kit de superposition

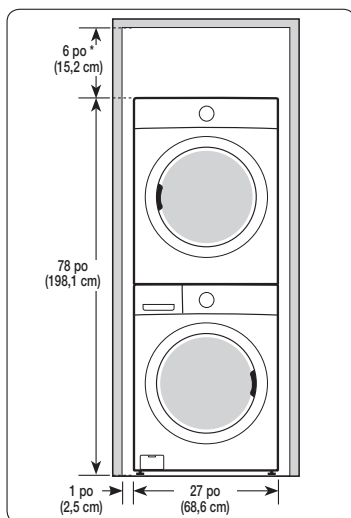

\* Espace obligatoire

\*\* Le coude d'évacuation externe nécessite un espace supplémentaire.

## INSTALLATION EN MOBILE HOME

Toute installation du sèche-linge dans un mobile home doit se faire conformément à la réglementation sur les normes de sécurité et de construction de bien manufacturé, titre 24 CFR, partie 3280 (ancienne norme fédérale sur la sécurité et la construction de mobile home, titre 24, HUD (partie 280), 1975) pour les États-Unis ou les normes CSA Z240 pour le Canada.

Lorsque vous installez le sèche-linge dans un mobile home, il doit être fixé au sol.

Installez-le dans un endroit correctement aéré.

Un espace dégagé minimum de 72 po<sup>2</sup> (465 cm<sup>2</sup>) est requis.

Appelez le 1-800-SAMSUNG (726-7864) si vous souhaitez faire l'acquisition du kit de fixation au sol.

Toutes les installations en mobile home doivent disposer d'une évacuation vers l'extérieur, l'extrémité du conduit d'évacuation étant correctement fixée à la structure du mobile home à l'aide d'accessoires ne supportant pas la combustion.

Le conduit d'évacuation ne doit pas déboucher sous le mobile home.

Voir la section Évacuation pour obtenir plus d'informations.

## ÉVACUATION

L'évacuation du sèche-linge ne doit pas être reliée à un conduit de cheminée, un mur, un plafond, un grenier, un espace mansardé ou exigu d'un bâtiment.

L'évacuation du sèche-linge vers l'extérieur évite le refoulement d'air humide et de peluches dans la pièce.

### Aux États-Unis :

- Tous les sèche-linge doivent être dotés d'une évacuation vers l'extérieur.
- Le diamètre du conduit d'évacuation doit être de 4 po (10,16 cm).
- Utilisez uniquement des conduits flexibles de type aluminium, tels que spécifiés par le fabricant, le cas échéant, et conformes à la norme Outline for Clothes Dryer Transition Duct, sujet 2158A (norme relative aux conduits d'évacuation des sèche-linge).
- Consultez les « Conditions requises en matière de conduits » dans la section installation du sèche-linge pour la longueur maximale de conduit et le nombre de courbures.
- La longueur totale du conduit en métal flexible ne doit pas dépasser 2,4m (8 pieds).
- Le conduit ne doit pas être assemblé à l'aide de vis ou autres types d'attache pénétrant à l'intérieur du conduit et pouvant entraîner l'accumulation de peluches.

### Au Canada :

- Tous les sèche-linge doivent être dotés d'une évacuation vers l'extérieur.
- Le diamètre du conduit d'évacuation doit être de 4 po (10,2 cm).
- Utilisez uniquement des conduits flexibles de type aluminium, tels que spécifiés par le fabricant, le cas échéant.
- Consultez les « Conditions requises en matière de conduits » dans la section installation du sèche-linge pour la longueur maximale de conduit et le nombre de courbures.
- La longueur totale du conduit en métal flexible ne doit pas dépasser 2,4m (8 pieds).
- Le conduit ne doit pas être assemblé à l'aide de vis ou autres types d'attache pénétrant à l'intérieur du conduit et pouvant entraîner l'accumulation de peluches.

### Hors des États-Unis et du Canada :

- Référez-vous aux réglementations locales.



L'évacuation du sèche-linge doit se faire vers l'extérieur afin de réduire les risques d'incendie si l'appareil est installé dans une niche ou un placard.

**N'UTILISEZ JAMAIS DE CONDUIT FLEXIBLE EN PLASTIQUE OU NON MÉTALLIQUE.**

Si les conduits existants sont en plastique, non métalliques ou combustibles, remplacez-les par du matériel métallique.

Utilisez uniquement des conduits d'évacuation métalliques et non inflammables pour assurer le confinement de l'air d'évacuation, de la chaleur et des peluches.

# installation du sèche-linge

## SYSTÈMES FONCTIONNANT AU GAZ

Utilisez uniquement du gaz naturel ou du propane liquide (PL).

**L'INSTALLATION DOIT ÊTRE CONFORME AUX RÉGLEMENTATIONS LOCALES EN VIGUEUR OU, EN L'ABSENCE DE DISPOSITIONS SPÉCIFIQUES, À LA RÉGLEMENTATION NATIONALE SUR LE GAZ COMBUSTIBLE ANSI/Z223,1 (NATIONAL FUEL GAS CODE), DERNIÈRE RÉVISION (POUR LES ÉTATS-UNIS) OU AUX DISPOSITIONS D'INSTALLATION CAN/CGA-B149 (POUR LE CANADA).**

Les sèche-linge à gaz sont équipés d'un système de ventilation des brûleurs à utiliser avec le gaz naturel. Si vous envisagez d'utiliser votre sèche-linge avec du propane liquide, un technicien de maintenance qualifié doit le convertir pour garantir la fiabilité et la sécurité des performances.

Une conduite d'alimentation en gaz de 1/2" (1,27 cm) est recommandée ; elle doit être réduite pour la connexion à la conduite de gaz de 3/8" (1 cm) de votre sèche-linge. La réglementation nationale sur le gaz combustible impose qu'un robinet de fermeture manuelle du gaz, accessible et agréé, soit installé à moins de 6" du sèche-linge.

**Les sèche-linge à gaz installés dans des garages résidentiels doivent être surélevés à 18 pouces (46 cm) au-dessus du sol.**

En outre, une prise enfichée N.P.T. (National Pipe Thread) de 1/8" (0,3 cm), permettant le branchement d'une jauge de test, doit être installée immédiatement en amont de la connexion d'alimentation en gaz du sèche-linge.

Votre sèche-linge doit être déconnecté du circuit d'alimentation en gaz à chaque test de pression du système.

**NE réutilisez JAMAIS** d'anciennes conduites de gaz métalliques flexibles. Toute conduite de gaz flexible doit être certifiée par l'American Gas Association - U.S.A. Gas (CGA au Canada).



- Les raccords de conduite utilisés doivent être résistants à l'action de tout gaz de pétrole liquéfié.
- La plupart des sociétés de gaz locales inspecteront gratuitement votre installation, sur demande.

**ALLUMAGE DU GAZ** – Le sèche-linge utilise un système d'allumage automatique pour le brûleur. Il n'existe pas de pilote de combustion constante.

### Instructions d'installation - Commonwealth du Massachusetts

Votre sèche-linge doit être installé par un plombier ou un installateur de gaz agréé. Un robinet de gaz manuel à poignée, dit en « T », doit être installé sur la conduite d'alimentation en gaz de votre sèche-linge. Si vous utilisez un connecteur gaz flexible pour installer votre sèche-linge, celui-ci doit mesurer au moins 90 cm (36") de long.



- Des fuites de gaz peuvent survenir dans votre système, créant une situation dangereuse.
- Une fuite de gaz n'est pas toujours détectable à l'odeur.
- C'est pourquoi les fournisseurs de gaz vous recommandent d'acheter et d'installer un détecteur de gaz conforme à la réglementation UL.
- Installez-le et utilisez-le conformément aux consignes du fabricant.

## NORMES ÉLECTRIQUES



Le schéma de câblage est situé à l'arrière du sèche-linge.



- Un branchement incorrect du conducteur de mise à la terre peut représenter un risque de surtension électrique.  
Demandez conseil à un électricien ou un réparateur agréé si vous avez des doutes quant à la mise à la terre de l'appareil. Ne modifiez pas la prise fournie avec le sèche-linge. Si celle-ci ne correspond pas à la prise secteur, demandez à un électricien qualifié d'installer une prise adéquate.
- Pour prévenir tout risque d'incendie, d'électrocution ou de blessure, l'intégralité du câblage et des mises à la terre doit être réalisée conformément aux réglementations locales ou, en l'absence de ces dernières, au code électrique national (National Electrical Code) ANSI/NFPA dernière révision n°70 (pour les États-Unis) ou aux dispositions canadiennes sur l'électricité CSA C22,1 (dernières révisions) et aux réglementations locales. Il relève de votre responsabilité de fournir des services électriques adaptés à votre sèche-linge.
- Toutes les installations au gaz doivent être conformes aux dispositions nationales sur le gaz ANSI/Z2231, dernière révision (pour les États-Unis), ou aux dispositions d'installation CAN/CGA (B149) dernière révision (pour le Canada), ainsi qu'aux réglementations et ordonnances locales en vigueur.

## MISE À LA TERRE

Ce sèche-linge doit être mis à la terre. En cas de panne ou de défaillance, la mise à la terre réduira le risque de choc électrique en fournissant un circuit de fuite au courant électrique.



### Modèles au gaz

Votre sèche-linge est doté d'un cordon équipé d'un conducteur de mise à la terre et d'une prise de terre.

La prise doit être branchée sur une prise secteur appropriée, correctement installée et mise à la terre conformément aux dispositions et aux réglementations en vigueur.

Ne modifiez pas la prise fournie avec le sèche-linge. Si celle-ci ne correspond pas à la prise secteur, demandez à un électricien qualifié d'installer une prise adéquate.

**NE RELIEZ JAMAIS UN FIL DE TERRE À UNE CANALISATION EN PLASTIQUE, UNE CONDUITE DE GAZ OU UNE CANALISATION D'EAU CHAUDE.**



### Modèles électriques

Votre sèche-linge est doté d'un cordon équipé d'un conducteur de mise à la terre et d'une prise de terre, vendu séparément.

La prise doit être branchée sur une prise secteur appropriée, correctement installée et mise à la terre conformément aux dispositions et aux réglementations en vigueur.

Ne modifiez pas la prise fournie avec le sèche-linge. Si celle-ci ne correspond pas à la prise secteur, demandez à un électricien qualifié d'installer une prise adéquate.

Si vous n'utilisez pas de cordon d'alimentation et que le sèche-linge électrique doit être branché en permanence, reliez-le à une prise de terre métallique permanente ou connectez un conducteur de mise à la terre aux conducteurs du circuit et à la borne ou au fil de terre de l'appareil.

# installation du sèche-linge

## RACCORDEMENT ÉLECTRIQUE

Avant toute mise en marche ou test, observez les consignes de mise à la terre présentées dans la section Mise à la terre.

Nous vous recommandons de relier votre sèche-linge à une dérivation individuelle ou à un circuit distinct. N'UTILISEZ PAS DE RALLONGE AVEC CET APPAREIL.

### Modèles au gaz : États-Unis et Canada

Vous devez utiliser une alimentation électrique de 120 V c.a., 60 Hz et un disjoncteur ou fusible de 15 A.

### Modèles électriques : États-Unis uniquement

Aux États-Unis, la plupart des sèche-linge requièrent une alimentation en 120/240 V c.a., 60 Hz, Vous trouverez les spécifications électriques sur l'étiquette située derrière le hublot. Un disjoncteur ou fusible de 30 A est requis de chaque côté de la ligne.

- Si vous utilisez un cordon d'alimentation, branchez ce dernier sur une prise 30 A.
- Le cordon d'alimentation n'est PAS fourni avec les sèche-linge version électrique aux États-Unis.



### Risque d'électrocution :

Lorsque les dispositions locales le permettent, vous pouvez brancher le sèche-linge électrique à l'aide d'un kit de cordon d'alimentation neuf, portant une mention de compatibilité avec les sèche-linge et homologué UL. Ce cordon doit supporter une alimentation nominale de 120/240 V, 30 A à partir d'un cordon doté de trois conducteurs en cuivre N° 10 et terminé par des bornes en boucle fermée, des cosses à fourches ouvertes aux extrémités relevées ou des conducteurs étamés.

- Ne réutilisez pas le cordon d'alimentation d'un sèche-linge usagé. Le câblage électrique du cordon d'alimentation doit être raccordé au niveau du boîtier électrique du sèche-linge au moyen d'un réducteur de tension homologué UL.
- La mise à la terre via le conducteur neutre est interdite pour (1) les nouvelles installations de circuit, (2) les mobil homes, (3) les véhicules de camping et (4) les zones où les réglementations locales interdisent ce type de mise à la terre. Dans ces cas-là, utilisez une fiche quadripolaire pour une prise 4 fils, de type NEMA 14-30R.

### Modèles électriques : Canada uniquement

- Vous devez utiliser une alimentation électrique de 120/140 V c.a., 60 Hz, et un disjoncteur ou fusible de 30 A aux deux extrémités de la ligne.
- Tous les modèles canadiens sont livrés avec un cordon d'alimentation intégré. Vous devez brancher le cordon d'alimentation sur une prise 30 A.



Il est interdit de convertir un sèche-linge en 208 V au Canada.



## PIÈCES DE RECHANGE ET ACCESSOIRES

Si vous avez besoin de pièces de rechange ou d'accessoires pour votre sèche-linge, contactez votre revendeur ou le centre d'assistance clientèle de SAMSUNG au 1-800-SAMSUNG (726-7864).

## OUTILS REQUIS POUR L'INSTALLATION

Regroupez et vérifiez les pièces et outils requis avant de commencer l'installation.  
Lisez et respectez les instructions fournies avec les outils répertoriés ici.

### Outils et pièces



Pince



Cutter

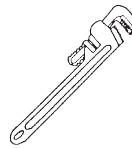

Pince serre-tube  
(modèle au gaz uniquement)

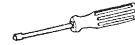

Tournevis à douille



Niveau



Tournevis cruciforme



Ruban adhésif

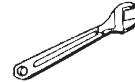

Clé anglaise

# installation du sèche-linge

## INSTALLATION : PROCÉDURE GÉNÉRALE

**Pour une installation optimale, nous vous recommandons de faire appel à un installateur qualifié.**

Lisez intégralement les consignes avant de commencer l'installation.

**Pour installer le sèche-linge, suivez les étapes ci-dessous :**

1. Installez votre sèche-linge à l'emplacement approprié. Vous pouvez par exemple installer le sèche-linge et le lave-linge côte à côte.

-  Posez deux des plateaux en carton sur le sol pour déplacer le sèche-linge plus facilement. Inclinez le sèche-linge sur le côté pour le poser sur les deux plateaux. Faites glisser le sèche-linge jusqu'à l'endroit où vous voulez l'installer. Remplacez le sèche-linge à la verticale. Veillez à laisser un espace suffisant autour de l'appareil afin notamment de pouvoir relier le cordon d'alimentation.
2. Si vous devez changer le sens d'ouverture du hublot, reportez-vous à la section Inversion du hublot. Une fois l'ouverture du hublot modifiée, revenez à l'étape 3 ci-dessous.
3. Consultez la section Évacuation avant d'installer le système d'évacuation. Reliez le sèche-linge et la hotte aux conduites. L'extrémité sortie des sections du conduit doit être orientée vers l'extérieur. N'utilisez PAS de vis métallique pour assembler les conduits. Les joints doivent être maintenus par du ruban adhésif. N'utilisez jamais de conduit d'évacuation flexible en plastique.

-  Conseil pour une installation étanche : installez une section du système d'évacuation sur votre sèche-linge, avant la mise en place définitive. Servez-vous de ruban adhésif pour maintenir cette section en place sur le sèche-linge, mais veillez à ne pas couvrir les événements de ventilation situés à l'arrière du sèche-linge.

4. Si vous disposez du modèle électrique, passez à l'étape 6. Si vous disposez du modèle à gaz, passez à l'étape suivante.
5. Consultez la section Systèmes fonctionnant au gaz, puis suivez les étapes ci-dessous.
  - a. Retirez le capuchon de protection du filet au pas du gaz.
  - b. Appliquez sur tous les raccords filetés un matériau de joint d'étanchéité pour canalisation ou une bande de Teflon sur 1 tour 1/2.



Le matériau de joint d'étanchéité utilisé doit être résistant à l'action des gaz de pétrole liquéfié.

- c. Branchez l'alimentation en gaz sur votre sèche-linge. Un raccord supplémentaire est requis pour relier l'extrémité filetée femelle 3/4" (1,9 cm) du raccord flexible à l'extrémité filetée mâle de 3/8" (1 cm) du sèche-linge.
- d. Serrez fermement les raccords de la conduite de gaz.
- e. Ouvrez l'arrivée du gaz. Confirmez l'absence de fuite de gaz au niveau des raccords, à l'aide d'une solution savonneuse. Si des bulles apparaissent, resserrez les raccords et recommencez le test. N'utilisez JAMAIS de flamme nue pour rechercher les fuites de gaz.
- f. Passez à l'étape 6 en page suivante

6. Consultez la section Normes électriques, puis suivez les consignes sur les branchements à 3 fils (Étape 7) ou à 4 fils (Étape 8) ci-dessous.

7. Consignes sur les branchements à trois fils :

- A. Connecteur de terre externe
- B. Fil de terre neutre (vert/jaune)
- C. Vis centrale argentée du bornier
- D. Fil neutre (blanc ou central)
- E Réducteur de tension  $\frac{3}{4}$ " (1,9 cm) homologué UL

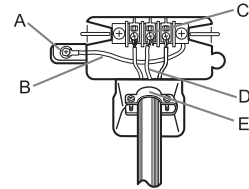

1. Desserrez ou retirez la vis centrale du bornier.
2. Reliez le fil neutre (blanc ou central) du cordon d'alimentation à la borne à vis argentée centrale du bornier. Serrez la vis.
3. Reliez les autres fils aux bornes à vis extérieures. Serrez les vis.
4. Serrez les vis de décharge de tension.
5. Insérez la languette du cache du bornier dans la fente située sur le panneau arrière du sèche-linge. Maintenez le cache en place à l'aide d'une vis.



Lors de la conversion d'un système électrique à 4 fils en système électrique à 3 fils, le conducteur de terre doit être rebranché sur le support du bornier, pour mettre le châssis du sèche-linge à la terre sur le conducteur neutre.



Nous vous recommandons d'utiliser des cosses à anneau. Si vous utilisez des cosses à barrette, veillez à ce qu'elles soient parfaitement mise en place.

8. Consignes sur les branchements à quatre fils :

- A. Connecteur de terre externe
- B. Fil vert ou en cuivre nu du cordon d'alimentation
- C. Réducteur de tension  $\frac{3}{4}$ " (1,9 cm) homologué UL
- D. Vis centrale argentée du bornier
- E Fil de terre neutre (vert/jaune)
- F. Fil neutre (blanc ou central)

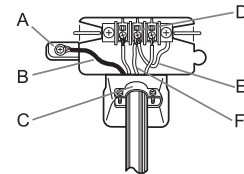

1. Retirez la vis du connecteur de terre externe.
2. Reliez le fil de terre (vert ou sans habillage) du cordon d'alimentation au connecteur à vis de terre externe. Pour brancher B (fil vert ou en cuivre dénudé du cordon d'alimentation) à la borne neutre sans l'assembler à A (mise à la terre du châssis), contactez un technicien de maintenance.
3. Desserrez ou retirez la vis centrale du bornier.
4. Branchez le fil neutre (blanc ou central) du cordon d'alimentation et le fil de terre de l'appareil (vert à rayures jaunes) sous la vis centrale du bornier.
5. Reliez les autres fils aux bornes à vis extérieures. Serrez les vis.
6. Serrez les vis de décharge de tension.
7. Insérez la languette du cache du bornier dans la fente située sur le panneau arrière du sèche-linge. Maintenez le cache en place à l'aide d'une vis.



Nous vous recommandons d'utiliser des cosses à anneau. Si vous utilisez des cosses à barrette, veillez à ce qu'elles soient parfaitement mise en place.

# installation du sèche-linge

## MODÈLES POUR LES ÉTATS-UNIS :



### Risque d'électrocution :

Tous les modèles destinés aux États-Unis sont conçus pour un BRANCHEMENT À 3 FILS. Le châssis du sèche-linge est relié à la terre par un conducteur neutre au niveau du bornier. Un BRANCHEMENT À 4 FILS est requis dans les cas suivants : nouvelles constructions, habitations rénovées, mobil homes, réglementations locales n'autorisant pas la mise à la terre via le conducteur neutre. Si vous utilisez un système à 4 fils, vous ne pouvez pas mettre le châssis du sèche-linge à la terre via le conducteur neutre au niveau du bornier. Consultez les instructions suivantes pour plus d'informations sur les BRANCHEMENTS À 3 et 4 FILS.

Retirez le cache du bornier. Introduisez le cordon d'alimentation équipé d'un réducteur de tension homologué UL par l'orifice découpé dans le panneau à proximité du bornier.

Vous devez impérativement utiliser un réducteur de tension. Ne desserrez pas les écrous déjà fixés au bornier. Assurez-vous qu'ils sont bien serrés. Utilisez une douille longue de 3/8" (1 cm).

9. Raccordez le tuyau d'arrivée d'eau. Pour connaître les consignes, reportez-vous à la section Raccordement du tuyau d'arrivée d'eau en page.
10. Pour pouvoir offrir des performances optimales, le sèche-linge doit être parfaitement de niveau. Pour mettre le sèche-linge à niveau, suivez les étapes ci-dessous :
  - a. Assurez-vous que le sèche-linge est à niveau de droite à gauche et de l'avant à l'arrière à l'aide d'un niveau.
  - b. Si l'appareil n'est pas à niveau, réglez les pieds. Tourner les pieds dans le sens anti-horaire permet de les faire remonter. Les faire tourner dans le sens horaire permet de les allonger.



Pour positionner le sèche-linge à la même hauteur que le lave-linge, rétractez entièrement les pieds en les faisant tourner dans le sens anti-horaire puis desserrez-les dans le sens horaire. Une fois que le sèche-linge est au même niveau que le lave-linge, suivez les consignes ci-dessus pour mettre à niveau le sèche-linge.

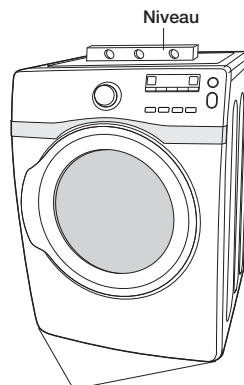

Pieds réglables

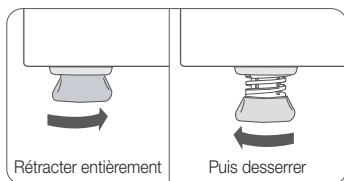

Ajustez les pieds uniquement pour atteindre le niveau requis. Si vous étendez les pieds plus que nécessaire, les vibrations seront plus importantes.

11. Profitez-en pour vérifier que tous les branchements gaz (sur les versions au gaz), évacuation et électricité ont été correctement effectués. Branchez le sèche-linge et vérifiez qu'il fonctionne correctement en vous servant de la liste de contrôle ci-dessous.

### 12. MODÈLES AU GAZ UNIQUEMENT :

Il est possible que le brûleur ne s'allume pas immédiatement si de l'air est présent dans la conduite de gaz. Lancez un programme de séchage à chaud pour purger la conduite. Si le gaz ne s'allume pas dans un délai de 5 minutes, éteignez le sèche-linge et attendez pendant 5 minutes. Assurez-vous que le robinet d'alimentation en gaz du sèche-linge est ouvert. Pour vérifier l'allumage du gaz, contrôlez l'émission de chaleur au niveau de l'évacuation.

## LISTE DE CONTRÔLE FINAL POUR L'INSTALLATION

---

- Le sèche-linge est branché sur une prise électrique et correctement relié à la terre.
- Les conduites d'évacuation sont installées et les joints maintenus par du ruban adhésif.
- Nous avons choisi un système d'évacuation en métal rigide ou flexible et non des flexibles plastique.
- Le sèche-linge est de niveau et ses pieds sont posés au sol de manière stable.
- Pour les modèles à gaz : l'arrivée de gaz est ouverte et aucune fuite de gaz n'est détectée.
- Allumez votre sèche-linge pour vérifier qu'il fonctionne correctement, puis éteignez-le.

# installation du sèche-linge

## CONSEILS POUR L'ÉVACUATION DU SÈCHE-LINGE



Les conduits en plastique ou non métalliques représentent un danger potentiel d'incendie.

1. Assurez-vous que le sèche-linge a été installé de manière à ce que l'évacuation de l'air se fasse sans problème.

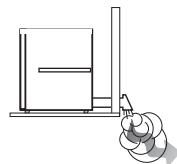

2. Utilisez un conduit d'évacuation métallique rigide de 4". Scellez tous les joints à l'aide d'un ruban adhésif, y compris au niveau du sèche-linge. N'utilisez jamais de vis, qui entraînent l'accumulation de peluches.

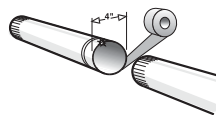

3. Faites en sorte que les conduits soient aussi droits que possible.

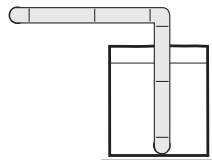

4. Nettoyez tous les anciens conduits avant d'installer votre nouveau sèche-linge. Vérifiez que le clapet d'air s'ouvre et se ferme sans problème. Inspectez et nettoyez le système d'évacuation une fois par an.

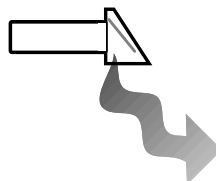

Ne laissez pas un système d'évacuation de mauvaise qualité ralentir le séchage. Évitez les situations suivantes :

1. Utilisation d'un système d'évacuation de mauvaise qualité.
2. Utilisation d'un conduit flexible en plastique, aux parois fines ou non métallique.
3. Utilisation de conduits inutilement longs, dotés de nombreux coudes.
4. Utilisation de conduits et d'évents bouchés ou écrasés.

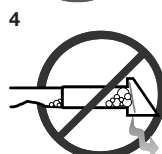
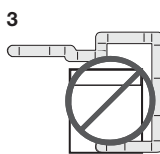
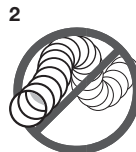
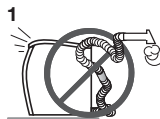

## INVERSION DU HUBLOT

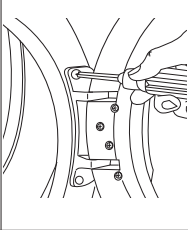
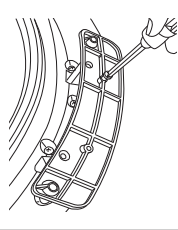
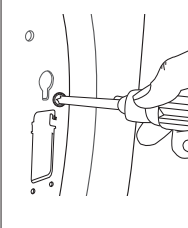
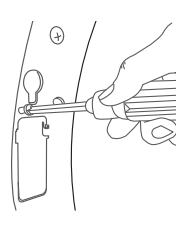
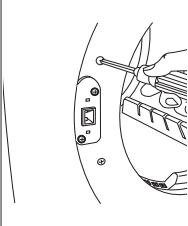
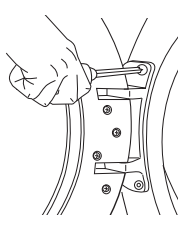
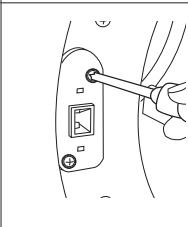
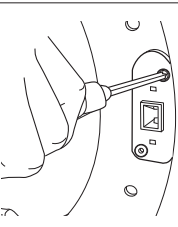
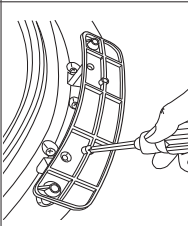
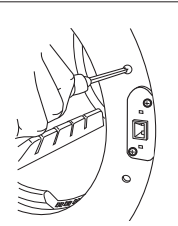
<ol style="list-style-type: none"> <li>1. Débranchez le cordon d'alimentation.</li> <li>2. Retirez les deux vis de la charnière du hublot.</li> <li>3. Soulevez le hublot et retirez-le du sèche-linge.</li> </ol>		<ol style="list-style-type: none"> <li>8. Réengagez les vis dans les autres trous.</li> </ol>	
<ol style="list-style-type: none"> <li>4. Retirez une vis de l'avant du cadre</li> </ol>		<ol style="list-style-type: none"> <li>9. Réengagez la vis (étape 4) à l'avant du cadre</li> </ol>	
<ol style="list-style-type: none"> <li>5. Retirez les deux vis sur le côté opposé de la charnière du hublot.</li> </ol>		<ol style="list-style-type: none"> <li>10. Placez le hublot de l'autre côté et refixez-le sur le sèche-linge.</li> </ol>	
<ol style="list-style-type: none"> <li>6. Retirez les deux vis du dispositif de fermeture.</li> </ol>		<ol style="list-style-type: none"> <li>11. Remontez le dispositif de fermeture.</li> </ol>	
<ol style="list-style-type: none"> <li>7. Retirez une vis de la charnière du hublot.</li> </ol>		<ol style="list-style-type: none"> <li>12. Remplacez les vis dans les trous restants.</li> </ol>	

# installation du sèche-linge

## RACCORDEMENT DU TUYAU D'ARRIVÉE D'EAU

### Méthode 1 : avec un raccord en Y et un tuyau long

Le sèche-linge doit être connecté au robinet d'eau froide à l'aide d'un tuyau d'arrivée neuf. N'utilisez jamais de tuyaux usagés.

1. Fermez le robinet.
2. Si le tuyau d'eau du lave-linge est raccordé au robinet d'eau froide, débranchez-le.
3. Si l'espace libre est suffisant, branchez l'extrémité femelle en laiton du raccord en Y au robinet d'eau froide. Serrez fermement à la main.
4. Branchez la partie droite du tuyau long sur le raccord en Y. Vissez le raccord à la main jusqu'à ce qu'il soit correctement fixé.
5. À l'aide d'une pince, serrez le raccord de deux tiers de tour.

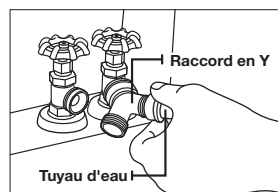

-  Ne serrez pas à l'excès ; vous risqueriez d'endommager le raccord.

6. Branchez la partie coudée du tuyau long au robinet situé en bas du panneau arrière du sèche-linge. Vissez le raccord à la main jusqu'à ce qu'il soit correctement fixé.
7. À l'aide d'une pince, serrez le raccord de deux tiers de tour.

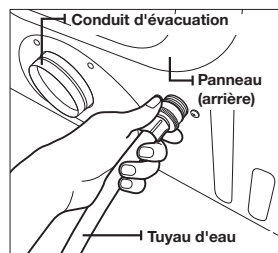

-  Ne serrez pas à l'excès ; vous risqueriez d'endommager le raccord.

8. Raccordez le tuyau d'eau à l'autre extrémité du raccord en Y. Serrez le raccord jusqu'à ce qu'il soit correctement fixé. À l'aide d'une pince, serrez le raccord de deux tiers de tour.

-  Ne serrez pas à l'excès ; vous risqueriez d'endommager le raccord.

9. Ouvrez le robinet.

10. Vérifiez qu'il n'y a aucune fuite au niveau du raccord en Y, des robinets et des tuyaux.

-  Ne serrez pas plus, car cela endommagerait le raccord.

9. Vérifiez que les robinets d'eau sont ouverts.

10. Vérifiez qu'il n'y a aucune fuite au niveau du raccord en Y, des robinets et des tuyaux.







## Méthode 2 : avec un tuyau court, un tuyau long et un raccord en Y

Le sèche-linge doit être connecté au robinet d'eau froide à l'aide d'un tuyau d'arrivée neuf. N'utilisez jamais de tuyaux usagés.

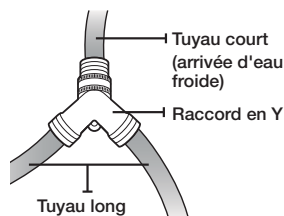
Si vous ne pouvez brancher directement le raccord en Y sur le robinet d'eau froide, vous devez utiliser le tuyau court fourni avec le sèche-linge.

1. Fermez le robinet.
2. Si le tuyau d'eau du lave-linge est raccordé au robinet d'eau froide, débranchez-le.
3. Branchez le tuyau d'arrivée court sur le robinet d'eau froide. Vissez le raccord à la main jusqu'à ce qu'il soit correctement fixé.
4. À l'aide d'une pince, serrez le raccord de deux tiers de tour.



5.  Ne serrez pas à l'excès ; vous risqueriez d'endommager le raccord.
6. Branchez le raccord en Y à l'extrémité mâle en inox du tuyau court. Vissez le raccord à la main jusqu'à ce qu'il soit correctement fixé.
7. À l'aide d'une pince, serrez le raccord de deux tiers de tour.
8.  Ne serrez pas à l'excès ; vous risqueriez d'endommager le raccord.
9. Branchez la partie coudée du tuyau long au robinet situé en bas du panneau arrière du sèche-linge. Vissez le raccord à la main jusqu'à ce qu'il soit correctement fixé.
10. À l'aide d'une pince, serrez le raccord de deux tiers de tour.
11.  Ne serrez pas à l'excès ; vous risqueriez d'endommager le raccord.
9. Ouvrez le robinet.
10. Vérifiez qu'il n'y a aucune fuite au niveau du raccord en Y, des robinets et des tuyaux.

# instructions et conseils d'utilisation

**AVERTISSEMENT** Afin de limiter les risques d'incendie, d'électrocution ou de blessures, consultez la section CONSIGNES IMPORTANTES DE SÉCURITÉ avant d'utiliser cet appareil.

## PRÉSENTATION DU PANNEAU DE COMMANDES

### DV405\*

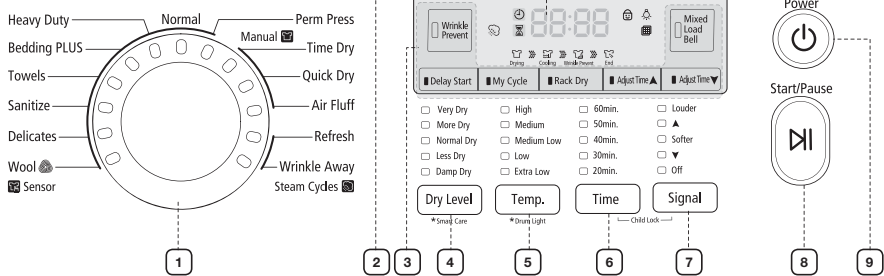

### DV395\* DV393\*

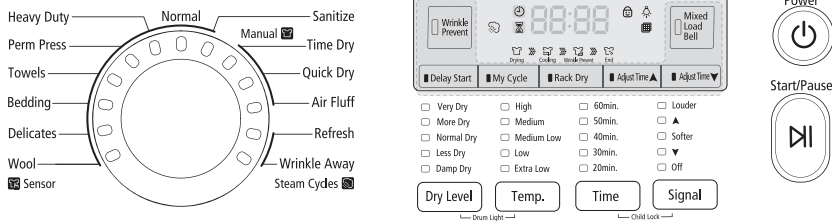

### 1 Sélecteur de programme

Pour choisir un cycle, positionnez le sélecteur sur le programme de votre choix.

Le témoin lumineux s'allume en regard du programme. Les programmes Normal (Normal), Heavy Duty (Grand rendement), Perm Press (Repassage facile), Bedding PLUS/Bedding (Lingerie PLUS/Lingerie), Delicates (Délicat), Wool (Laine) et Sanitize (Stérilisation) sont des programmes avec capteur de séchage.

La fonction Détecteur de séchage détecte automatiquement l'humidité du linge et éteint le sèche-linge une fois le niveau de sécheresse (très sec à légèrement humide) est atteint.

**Normal (Normal)** : ce programme permet de faire sécher le linge en coton, les sous-vêtements et le linge de table.

**Heavy Duty (Grand rendement)** : ce programme permet de faire sécher à température élevée des pièces au tissu épais, tels que les jeans, les velours côtelés ou les tenues de travail.

**Perm Press (Repassage facile)** : ce programme permet de faire sécher automatiquement des tissus infroissables en coton, synthétique et lainage.

**Towels (Serviettes)** : ce programme permet de faire sécher les serviettes de bain.

**Bedding PLUS/Bedding (Lingerie PLUS/Lingerie)** : ce programme permet de sécher des objets volumineux, comme les couvertures, les draps et les couettes.

**Delicates (Délicat)** : ce programme permet de faire sécher à basse température des articles fragiles.

**Wool (Laine)** : lainages lavables en machine et séchables en sèche-linge uniquement.



Charge inférieure à 3 livres. Le programme Wool (Laine) de ce sèche-linge a été approuvé par Woolmark pour les lainages Total-Easy-Care, M0913 (DV405).

Les modèles DV395 et DV393 ne sont pas approuvés par la société Woolmark.

**Sanitize (Stérilisation)** : ce programme haute température permet de stériliser votre linge au cœur du tissu lors du cycle de séchage. Ce programme est idéal pour nettoyer literie et rideaux.

	<p><b>Time Dry (Temps de séchage)</b> : ce programme permet de sélectionner la durée souhaitée en minutes.</p> <p>Tournez la molette de sélection du programme sur Time Dry (Temps de séchage), puis appuyez sur la flèche vers le haut Adjust Time (Réglage du temps) pour définir la durée de séchage. Appuyez plusieurs fois sur la flèche pour faire défiler les temps.</p> <p><b>Quick Dry (Séchage rapide)</b> : cycle de séchage de 30 minutes.</p> <p><b>Air Fluff (Air froid)</b> : programme qui fait tourner le linge à la température ambiante de la pièce.</p> <p><b>Refresh (Rafraîchissement)</b> : programme anti-froissage et désodorisant, conçu pour un à quatre articles secs. Il injecte une faible quantité de vapeur dans le tambour du sèche-linge, quelques minutes après le début du cycle de séchage à chaud.</p> <p><b>Wrinkle Away (Anti-froissage)</b> : le programme Wrinkle Away (Anti-froissage) permet de défroisser le linge resté dans une armoire, etc. Il offre un défroissage grâce à un traitement à la vapeur optimal. Vous pouvez changer la durée de séchage. (Durée minimale : 20 minutes) *Pour de meilleurs résultats, ne chargez pas plus de 3 articles.</p> <p> Une surcharge du sèche-linge peut entraîner une baisse des performances.</p>
<p><b>2</b> Affichage numérique</p>	<p>La fenêtre d'affichage indique la durée restante estimée pour le programme, après activation du bouton Start/Pause (Démarrer/Pause). La durée estimée restante peut varier au fur et à mesure de la progression du programme.</p> <p>Le voyant Drying (séchage) s'allume et reste allumé jusqu'à la fin du programme.</p> <p>Lorsque le sèche-linge entre en phase de refroidissement, le voyant de refroidissement s'allume.</p> <p>Lorsque le sèche-linge est en mode Wrinkle Prevent (Prévention des faux plis), le voyant correspondant s'allume.</p> <p>Lorsque le cycle est terminé, la mention « END » (FIN) s'affiche à l'écran jusqu'à ce que vous ouvriez le hublot du sèche-linge, que vous appuyiez sur les boutons Power (Marche/Arrêt), Close (Fermer) ou Start (Démarrer) ou au bout de 5 minutes environ.</p> <p>Si votre sèche-linge est en pause pendant un programme, les voyants clignotent jusqu'à ce que vous appuyiez sur Start/Pause (Démarrer/Pause).</p>
<p><b>3</b> Options de programme</p>	<p><b>Wrinkle Prevent (Prévention des faux-plies)</b> : cette fonction effectue 180 minutes de rotations intermittentes à froid, à la fin du programme, pour éviter que le linge ne se froisse. Appuyez sur le bouton Wrinkle Prevent (Prévention des faux-plies) pour activer cette fonction.</p> <p>Le voyant situé au-dessus du bouton s'allume lorsque la fonction Wrinkle Prevent (Prévention des faux-plies) est sélectionnée.</p> <p>Une fois que le linge est sec, vous pouvez le retirer à tout moment du sèche-linge pendant le cycle Wrinkle Prevent (Prévention des faux-plies).</p> <p><b>Mixed Load Bell (Brassée mixte)</b> : ce signal d'alarme retentit lorsque le niveau de séchage « légèrement humide » (séchage à 80 %) est atteint. Utile lorsque la charge contient différents types d'articles que vous ne souhaitez pas sécher complètement. Le signal d'alarme retentit pendant cinq (5) secondes. Notez que le sèche-linge continue à fonctionner tant que vous ne l'interrompez pas ou ne l'arrêtez pas.</p> <p>Cette fonction est disponible uniquement en mode Sensor Dry (Séchage par capteur). Les niveaux de séchage possibles sont Normal Dry (Séchage normal), More Dry (Plus sec) et Very Dry (Très sec).</p> <p><b>Delay Start (Départ différé)</b> : permet de différer le départ d'un programme de 24 heures maximum par tranches d'une heure. L'heure affichée est celle à laquelle le programme démarrera (voir page 29 pour obtenir plus d'informations).</p> <p><b>My Cycle (Mon cycle)</b> : choisissez le programme, la température, le niveau de séchage, etc. que vous préférez (voir page 29 pour obtenir plus d'informations).</p> <p><b>Rack Dry (Support de séchage)</b> : L'option Rack Dry (Support de séchage) est disponible avec le programme Time Dry (Temps de séchage). La seule température disponible est Extra Low (Très basse) (voir page 31 pour plus d'informations).</p> <p><b>Adjust Time (Réglage du temps)</b> : vous pouvez augmenter ou diminuer la durée de séchage automatiquement préconfigurée pour les programmes de séchage manuel (Time Dry (Temps de séchage), Quick Dry (Séchage rapide), Air Fluff (Air froid)).</p> <p>Pour allonger ou raccourcir la durée d'un programme, appuyez sur la flèche vers le haut ou vers le bas Adjust Time (Réglage du temps) jusqu'à ce que le temps souhaité s'affiche.</p>
<p><b>4</b> Bouton Niveau de séchage</p>	<p>Pour sélectionner le niveau de séchage en mode Normal (Normal), Heavy Duty (Grand rendement) ou d'autres programmes avec capteur de séchage, appuyez sur le bouton Appuyez plusieurs fois sur le bouton pour faire défiler les différents paramètres. Pour obtenir un séchage parfait sur des volumes de linge plus importants, vous pouvez utiliser les paramètres Very Dry (Séchage très fort) ou More Dry (Séchage fort).</p> <p>Dry Level (Niveau de séchage). Un voyant s'allume à côté du niveau de séchage souhaité.</p> <p>Le paramètre Less Dry (Séchage faible) convient mieux aux tissus légers ou si vous souhaitez que les vêtements ressortent légèrement humides en fin de programme. Le paramètre Damp Dry (Légèrement humide) a été conçu pour sécher partiellement le linge. Utilisez-le pour les articles qui doivent finir de sécher à plat ou en suspension.</p>

# instructions et conseils d'utilisation

<b>5</b> Bouton Température	<p>Appuyez sur le bouton Temp. (Température) pour sélectionner la température appropriée en fonction de la charge de linge. Un voyant s'allume à côté de la température souhaitée. Appuyez plusieurs fois sur le bouton pour faire défiler les différents paramètres.</p> <p><b>High (Élevée)</b> : pour le linge en coton résistant ou portant l'étiquette Séchage en machine autorisé.</p> <p><b>Medium (Moyenne)</b> : pour les tissus infroissables, le synthétique, les cotons légers et le linge portant l'étiquette Séchage en machine à température moyenne.</p> <p><b>Med Low (Moyenne-basse)</b> : produit une chaleur moins élevée que l'option Medium (Moyenne), adaptée aux tissus synthétiques et lainages lavables.</p> <p><b>Low (Basse)</b> : pour les articles sensibles à la chaleur, dont l'étiquette indique Séchage en machine à froid ou tiède.</p> <p><b>Extra Low (Très basse)</b> : séchage à la plus basse température possible.</p>
<b>6</b> Bouton Temps	<p>Vous pouvez ajuster le temps de séchage en appuyant sur le bouton de sélection Time (Temps) lorsque vous utilisez les programmes de séchage manuel.</p> <p>Lors d'un programme Sensor Dry (Séchage par capteur), le voyant de durée est éteint car le temps de séchage est déterminé par le niveau d'humidité.</p>
<b>7</b> Bouton Signal	<p>Un signal sonore retentit à la fin du programme. Si l'option Wrinkle Prevent (Prévention des faux plis) est activée, le signal retentit par intermittence. Réglez le volume du signal sonore ou désactivez-le en appuyant sur le bouton Signal (Signal).</p> <p>Appuyez plusieurs fois sur le bouton pour faire défiler les différents paramètres.</p>
<b>8</b> Bouton Démarrer/Pause	<p>Appuyez sur ce bouton pour interrompre et relancer les programmes.</p>
<b>9</b> Bouton Marche/Arrêt	<p>Appuyez une fois sur ce bouton pour mettre le sèche-linge en marche, deux fois pour l'éteindre. Si le sèche-linge reste allumé pendant plus de 10 minutes sans qu'aucun bouton ne soit actionné, il s'éteint automatiquement.</p>



## SÉCURITÉ ENFANT

Cette fonction empêche les enfants de jouer avec le sèche-linge.

### Activation/Désactivation

Pour activer ou désactiver la fonction Child Lock (Sécurité enfant), appuyez simultanément sur les boutons **Time (Temps)** et **Signal (Signal)** pendant 3 secondes.

### Informations sur la sécurité enfant

- Vous pouvez activer cette fonction alors que le sèche-linge fonctionne.
  - Lorsque la sécurité enfant est activée, aucun bouton ne peut-être utilisé à l'exception du bouton d'alimentation (Power) ; pour utiliser les autres boutons, vous devez désactiver la fonction Child Lock (Sécurité enfant).
  - Le voyant Child Lock (Sécurité enfant) s'allume.
-  Si le sèche-linge est remis en marche, la fonction Child Lock (Sécurité enfant) reste activée. Pour désactiver la fonction Child Lock (Sécurité enfant), suivez les consignes ci-dessus.
-  Si les boutons, à l'exception du bouton Power (Marche/Arrêt), ne répondent pas, vérifiez le voyant Child Lock (Sécurité enfant). Si la fonction Child Lock (Sécurité enfant) est activée, suivez les consignes ci-dessus pour la désactiver.

## ÉCLAIRAGE DU TAMBOUR

Cette fonction permet d'éclairer le tambour lorsque le sèche-linge est en marche.

### Activation/Désactivation

Pour activer ou désactiver l'éclairage du tambour, appuyez sur le bouton **Temp. (Température)** pendant 3 secondes. (DV405)

Si vous souhaitez activer ou désactiver l'éclairage du tambour, appuyez simultanément sur les boutons **Dry Level (Niveau de séchage)** et **Temp. (Température)**. (DV395/DV393)



L'éclairage du tambour peut être activé ou désactivé lorsque le sèche-linge fonctionne ou non. Si vous ne désactivez pas la fonction Drum Light (Éclairage du tambour) dans les 5 minutes suivant son activation, celle-ci s'éteindra automatiquement.

## DÉPART DIFFÉRÉ



Vous pouvez programmer votre sèche-linge pour qu'il démarre automatiquement plus tard, en choisissant un départ différé. L'heure affichée est celle à laquelle le programme commencera.

1. Programmez votre cycle de séchage.
2. Appuyez sur le bouton **Delay Start (Départ différé)** à plusieurs reprises jusqu'à obtenir le délai souhaité.
3. Appuyez sur le bouton **Start/Pause (Démarrer/Pause)**. Le voyant « Départ différé » s'allume et l'horloge lance le compte à rebours.
4. Pour annuler la fonction Départ différé, appuyez sur le bouton **Power (Marche/Arrêt)** puis remettez le sèche-linge en marche.

## MON CYCLE

Vous permet de sélectionner, enregistrer et activer plus tard un programme personnalisé comprenant les options Dry Level (Niveau de séchage), Temp. (Température), Time (Temps), etc.

Pour utiliser le programme My Cycle (Mon cycle), suivez les étapes ci-dessous :

1. Appuyez sur le bouton **My Cycle (Mon cycle)**. Le voyant My Cycle (Mon cycle) s'allume.
  2. Sélectionnez le programme souhaité à l'aide de la molette du sélecteur de programme.
  3. Sélectionnez et réglez les options (Dry Level (Niveau de séchage), Temp. (Température), Time (Temps), etc.)
-  Chaque cycle possède ses propres options par défaut, programmées automatiquement. Pour afficher la liste des options par défaut, consultez la page 37.
4. Appuyez sur le bouton **Start/Pause (Démarrer/Pause)**. Le programme démarre.
  5. Alors que le sèche-linge avance dans le programme, il mémorise ce programme et les options.
  6. Pour exécuter à nouveau ce programme ultérieurement, appuyez sur le bouton **My Cycle (Mon cycle)**. Le sèche-linge sélectionne automatiquement le programme et les options enregistrés.
-  Vous pouvez modifier les réglages de My Cycle (Mon cycle) en répétant la procédure indiquée ci-dessus. Le sèche-linge utilisera ces réglages la prochaine fois que vous choisirez le programme My Cycle (Mon cycle.)

# instructions et conseils d'utilisation

## ENTRETIEN INTELLIGENT

Cette fonction vous permet de vérifier l'état du sèche-linge à l'aide d'un téléphone intelligent.

1. Appuyez sur le bouton **Smart Care (Entretien intelligent)** en le maintenant enfoncé pendant 3 secondes pour utiliser la fonction si une erreur se produit ou si vous n'avez actionné aucun bouton depuis la mise en marche du sèche-linge.
  - L'historique du code d'erreur est supprimé après l'utilisation de la fonction.
2. Si la fonction Smart Care (Entretien intelligent) est activée, le voyant situé sur la fenêtre d'affichage tourne pendant 2 ou 3 secondes puis le voyant Smart Care (Entretien intelligent) s'allume à l'écran.
3. Lancez l'application Smart Care sur votre téléphone intelligent.
  - La fonction Smart Care (Entretien intelligent) est optimisée avec Galaxy S, Galaxy S2, iPhone 4 et iPhone 4S.
4. Réglez la caméra de votre téléphone intelligent sur le panneau d'affichage du sèche-linge.
5. Si la caméra du téléphone intelligent est mise au point sur le panneau d'affichage du sèche-linge, l'affichage et le message d'erreur sont reconnus automatiquement et le type d'erreur et les mesures à prendre s'affichent sur le téléphone intelligent.
6. Si le téléphone intelligent ne reconnaît pas le code d'erreur plusieurs fois, veuillez saisir manuellement le code d'erreur affiché sur le panneau du sèche-linge dans l'application Smart Care.

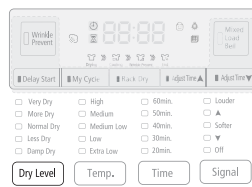

### Téléchargement de l'application Smart Care

- Téléchargez l'application Samsung Laundry App sur votre téléphone intelligent via Android market ou Apple App store. **(Terme de recherche : Samsung Smart Washer/Dryer)**

### Consignes à suivre lors de l'utilisation de Smart Care

- Si l'éclairage d'une ampoule, d'une lampe fluorescente ou d'un voyant se reflète sur le panneau d'affichage du lave-linge, le téléphone intelligent est susceptible de ne pas reconnaître le panneau ou le message d'erreur facilement.
- Si vous maintenez le téléphone intelligent avec un angle relatif trop important par rapport à l'avant du panneau d'affichage, il peut ne pas être en mesure de reconnaître le code d'erreur. Pour de meilleurs résultats, maintenez le téléphone intelligent de sorte que l'avant du panneau et le téléphone intelligent soient parallèles ou quasiment.

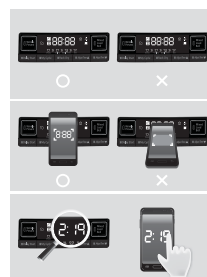

### La fonction Smart Care n'est pas prise en charge par les modèles DV395 et DV393.

## SUPPORT DE SÉCHAGE

### Installation du support de séchage

1. Ouvrez le hublot du sèche-linge.
2. Placez la grille de séchage dans le tambour, en positionnant son bord avant sur le dessus du filtre à peluches.
3. Encastrez les deux pieds arrière dans les orifices prévus à cet effet sur la paroi arrière du sèche-linge, puis appuyez au centre du support de séchage pour la mettre en place.
4. Posez les articles à sécher sur le support en laissant suffisamment d'espace entre eux de manière à ce que l'air puisse circuler correctement.
5. Fermez le hublot du sèche-linge.
6. Appuyez sur le bouton RACK DRY (SUPPORT DE SÉCHAGE) en mode Time Dry (Temps de séchage) puis sélectionnez la durée en fonction de l'humidité et du poids du linge. Le support de séchage peut également être utilisé en mode Air Fluff (Air froid).

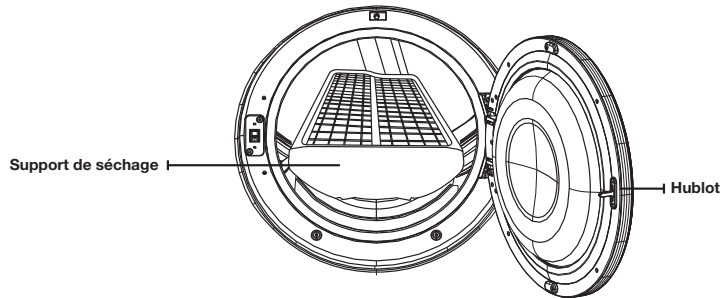

ARTICLES	TEMPÉRATURES CONSEILLÉES
Pulls lavables (mettre en forme et poser à plat sur le support)	Extra Low (Très basse) (programme Time Dry (Temps de séchage))
Peluches (garnies de fibres coton ou polyester)	Extra Low (Très basse) (programme Time Dry (Temps de séchage))
Peluches (garnies de mousse ou de caoutchouc)	Air froid
Oreillers à base de caoutchouc mousse	Air froid
Baskets	Air froid

 Sécher à chaud des articles en plastique, en caoutchouc ou en caoutchouc mousse peut endommager l'article et engendrer un risque d'incendie.

 Aucune grille de séchage n'est fournie pour le modèle DV393.

# instructions et conseils d'utilisation

## NETTOYAGE DU FILTRE À PELUCHES

- Après chaque séchage.
- Pour réduire la durée de séchage.
- Pour un meilleur rendement énergétique.

 Ne faites pas fonctionner le sèche-linge si le filtre à peluches n'est pas remis en place.

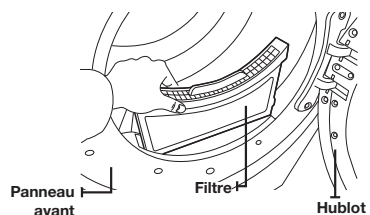



## CHARGEMENT DU SÈCHE-LINGE

- N'introduisez qu'une seule charge de linge lavé à la fois dans votre sèche-linge.
- Un mélange de textiles épais et légers séchera différemment ; ainsi, à la fin du programme de séchage, les textiles légers risquent d'être secs alors que les textiles épais seront encore humides.
- Ajoutez un ou plusieurs articles similaires dans votre sèche-linge lorsque seul un ou deux articles ont besoin d'être séchés.  
Ceci améliore l'action du tambour et l'efficacité du séchage.
- Une surcharge de linge réduit l'action du tambour et induit un séchage non uniforme, ainsi qu'un froissage excessif de certains tissus.

## MISE EN MARCHÉ

1. Chargez votre sèche-linge sans tasser le linge. Surtout, **NE LE SURCHARGEZ PAS**.
2. Fermez le hublot.
3. Sélectionnez le programme et les options appropriés en fonction de la charge de linge (voir pages 26 et 28).
4. Appuyez sur le bouton **Start/Pause (Démarrer/Pause)**.
5. Le voyant du sèche-linge s'allume.
6. Une estimation de la durée du programme apparaît sur l'écran.  
La durée peut varier afin de mieux indiquer le temps de séchage restant pour le programme.

-  • Lorsque le programme est terminé, la mention « End » (Fin) s'affiche sur l'écran.
- Appuyer sur le bouton Power (Marche/Arrêt) annule le programme et arrête le sèche-linge.
  - Les voyants Drying (Séchage), Cooling (Refroidissement) et Wrinkle Prevent (Prévention des faux-plis) s'allument lorsque le programme entame ces cycles de séchage.

 **AVERTISSEMENT** Ne posez aucun objet sur le sèche-linge lorsque celui-ci est en cours de fonctionnement.

 **AVERTISSEMENT** Veillez à ce que les doigts des enfants ne soient pas pris dans la porte en la fermant. Cela pourrait entraîner des blessures.



# entretien et nettoyage

---

## PANNEAU DE COMMANDES

---

nettoyez-le avec un chiffon doux et humide. N'utilisez pas de produits abrasifs.  
Ne vaporisez aucun produit d'entretien directement sur le panneau de commande.  
Certains détachants pour tissu peuvent endommager le revêtement du panneau de commandes.  
Appliquez donc ces produits à l'écart de votre sèche-linge et essuyez immédiatement toute projection ou tout excès.

## TAMBOUR

---

Retirez toute tache provoquée par un crayon, de l'encre, de la teinture (sur les articles neufs comme les serviettes ou les jeans) etc. à l'aide d'un détachant universel.  
Frottez ensuite avec une vieille serviette ou un chiffon, pour retirer toute substance restante (tache ou détachant).  
Une fois ces étapes terminées, il est possible que les taches soient encore visibles mais elles ne devraient pas salir le reste du linge.

## TAMBOUR EN ACIER INOXYDABLE

---

Pour nettoyer un tambour en acier inoxydable, utilisez un chiffon humide imprégné d'un nettoyeur doux et non abrasif adapté aux surfaces en acier inoxydable.  
Retirez les résidus de détergent et essuyez avec un chiffon propre.

## EXTÉRIEUR DU SÈCHE-LINGE

---

L'habillage du sèche-linge étant lisse et brillant, nettoyez-le avec un chiffon doux et humide. N'utilisez pas de produits abrasifs. Tenez les objets à arêtes tranchantes à l'écart de l'appareil afin d'éviter qu'ils ne rayent ou n'endommagent ce dernier.  
N'entrez pas d'objets lourds (ex. : baril de lessive) ou à arêtes tranchantes sur le lave-linge. Utilisez le socle prévu à cet effet ou une boîte de rangement.

## SYSTÈME D'ÉVACUATION DU SÈCHE-LINGE

---

Vous devez l'inspecter et le nettoyer une fois par an pour garantir des performances optimales.  
Nettoyez l'extérieur de la hotte plus fréquemment pour garantir son bon fonctionnement.

# conseils d'entretien du linge

## CONSEILS D'ENTRETIEN DU LINGE

Respectez les symboles textiles ou les consignes du fabricant concernant le séchage des articles spéciaux. Si aucun symbole textile n'est fourni, observez les consignes suivantes.

<b>Couvre-lits et couettes</b>	<ul style="list-style-type: none"><li>• Observez les symboles de l'étiquette ou sélectionnez le programme de séchage Normal (Normal) et la température High (Élevée)</li><li>• Assurez-vous que l'article est complètement sec avant de l'utiliser ou de le ranger.</li><li>• Il est parfois nécessaire de repositionner l'article dans le sèche-linge pour assurer un séchage homogène.</li></ul>
<b>Couvertures</b>	<ul style="list-style-type: none"><li>• Sélectionnez le programme Normal (Normal) et ne séchez qu'une couverture à la fois pour garantir un séchage optimal.</li><li>• Assurez-vous que l'article est complètement sec avant de l'utiliser ou de le ranger.</li></ul>
<b>Rideaux et tentures</b>	<ul style="list-style-type: none"><li>• Sélectionnez le programme Perm Press (Repassage facile) et une température moyenne pour réduire le froissage.</li><li>• Séchez ce type de charge par petits volumes pour obtenir de meilleurs résultats et sortez les articles du tambour dès la fin du cycle.</li></ul>
<b>Couches en tissu</b>	<ul style="list-style-type: none"><li>• Sélectionnez le programme Normal (Normal) et la température High (Élevée) pour les couches en tissu ouaté et duveteux.</li></ul>
<b>Articles garnis de duvet (vestes, sacs de couchage, couettes, etc.)</b>	<ul style="list-style-type: none"><li>• Sélectionnez le programme Normal (Normal) et la température moyenne.</li><li>• Ajouter une ou deux serviettes sèches pour accélérer le séchage et absorber l'humidité.</li></ul>
<b>Oreillers</b>	<ul style="list-style-type: none"><li>• Sélectionnez le programme Normal (Normal).</li><li>• Ajoutez une ou deux serviettes sèches pour favoriser le séchage et dé-pelucher l'article.</li><li>• NE séchez PAS des oreillers à base de capoc ou de mousse dans le sèche-linge.</li></ul>
<b>Plastiques (rideaux de douche, bâches, etc.)</b>	<ul style="list-style-type: none"><li>• Sélectionnez le programme Time Dry (Temps de séchage) et la température Low (Basse) ou Extra Low (Très basse) en fonction des symboles figurant sur l'étiquette.</li></ul>

### CE QUE VOUS DEVEZ ÉVITER DE METTRE DANS LE SÈCHE-LINGE :

- Articles en fibre de verre (rideaux, tentures, etc.).
- Lainages, sauf indication contraire sur l'étiquette.
- Articles imprégnés d'huile végétale ou alimentaire.
- Caoutchouc mousse (tapis, peluches, épaulettes, etc.)

# dépannage

## VÉRIFIEZ LES POINTS SUIVANTS SI VOTRE SÈCHE-LINGE...

PROBLÈME	SOLUTION
Ne se met pas en route.	<ul style="list-style-type: none"><li>Assurez-vous que le hublot est bien fermé.</li><li>Vérifiez que le cordon d'alimentation est branché sur une prise électrique opérationnelle.</li><li>Vérifiez le disjoncteur et les fusibles de votre domicile.</li><li>Appuyez de nouveau sur le bouton Start/Pause (Démarrer/Pause) en cas d'ouverture du hublot en cours de programme.</li></ul>
Ne chauffe pas.	<ul style="list-style-type: none"><li>Vérifiez le disjoncteur et les fusibles de votre domicile.</li><li>Sur un sèche-linge à gaz, vérifiez que l'alimentation en gaz est ouverte.</li><li>Nettoyez le filtre à peluches et le conduit d'évacuation.</li><li>Le sèche-linge est peut-être en phase de refroidissement du programme.</li></ul>
Ne sèche pas.	<ul style="list-style-type: none"><li>Vérifiez tous les points mentionnés ci-dessus, plus...</li><li>Vérifiez que la hotte extérieure s'ouvre et se ferme sans problème.</li><li>Vérifiez que des peluches ne se sont pas accumulées dans le système d'évacuation. Le conduit doit être inspecté et nettoyé une fois par an.</li><li>Utilisez un conduit d'évacuation métallique rigide de 4".</li><li>Évitez de surcharger le tambour 1 charge de linge lavée = 1 charge de linge à sécher.</li><li>Triez les articles : légers d'un côté, épais de l'autre.</li><li>Il est parfois nécessaire de repositionner dans le sèche-linge les articles volumineux, comme les couvertures ou les couettes, pour assurer un séchage homogène.</li><li>Vérifiez que le lave-linge essore correctement le linge pour évacuer la quantité d'eau adéquate.</li><li>La charge de linge est peut-être insuffisante pour que l'action du tambour soit efficace. Ajoutez quelques serviettes.</li></ul>
Fait du bruit.	<ul style="list-style-type: none"><li>Vérifiez le linge à la recherche de pièces de monnaie, de boutons décosus, de clous, etc. Retirez aussitôt ces objets.</li><li>Il est normal d'entendre la mise en marche et l'arrêt du robinet de gaz du sèche-linge (le cas échéant) ou du système de chauffage, tout au long du programme de séchage.</li><li>Vérifiez que le sèche-linge est correctement surélevé, comme indiqué dans les consignes d'installation.</li><li>Il est normal que le sèche-linge émette un « bourdonnement », du fait de la grande vitesse de déplacement de l'air à travers le tambour du sèche-linge et le système d'évacuation.</li></ul>
Ne sèche pas le linge uniformément.	<ul style="list-style-type: none"><li>Les coutures, les poches et les autres zones épaisses peuvent ne pas sécher complètement alors que le reste du linge a atteint le niveau de séchage sélectionné. Ceci est tout à fait normal. Sélectionnez le programme Séchage fort, au besoin.</li><li>Si vous faites sécher un article épais avec une charge légère, par exemple une serviette de toilette avec des draps, il est possible que l'article le plus lourd ne soit pas complètement sec quand le reste du linge atteindra le niveau de séchage sélectionné. Triez les articles, légers d'un côté, épais de l'autre, pour obtenir des résultats de séchage homogènes.</li></ul>
Dégage une odeur.	<ul style="list-style-type: none"><li>Les odeurs ménagères (peinture, vernis, détachant, etc.) peuvent entrer dans le sèche-linge via l'air ambiant. Cette situation est normale puisque le sèche-linge aspire l'air de la pièce, le chauffe, l'introduit dans le tambour, puis l'éjecte à l'extérieur.</li><li>Lorsque ces odeurs persistent dans l'air, aérez longuement la pièce avant d'utiliser le sèche-linge.</li></ul>

# dépannage

PROBLÈME	SOLUTION
S'arrête avant que le linge ne soit sec.	<ul style="list-style-type: none"> <li>Il n'y a pas assez de linge dans le sèche-linge. Ajoutez du linge ou quelques serviettes et relancez le programme.</li> <li>Il y a trop de linge dans le sèche-linge. Retirez du linge et relancez le sèche-linge.</li> </ul>
Les vêtements sont pelucheux.	<ul style="list-style-type: none"> <li>Assurez-vous que le filtre est propre avant chaque cycle. Sur les charges produisant beaucoup de peluches, il peut être nécessaire de nettoyer le filtre en cours de cycle.</li> <li>Certains textiles produisent une grande quantité de peluches (ex. : serviettes en coton). C'est pourquoi ces articles doivent être séchés séparément des textiles qui attirent les peluches (ex. : pantalon en velours).</li> <li>Si la quantité de linge lavé est trop importante, séparez la charge en deux pour le séchage.</li> <li>Vérifiez soigneusement les poches des vêtements avant de les laver et de les sécher.</li> </ul>
Les vêtements sont encore froissés après le programme Wrinkle-Care (Anti-froissement).	<ul style="list-style-type: none"> <li>Chargez entre 1 et 4 articles pour plus d'efficacité.</li> <li>Chargez moins de vêtements et de préférence des articles similaires.</li> </ul>
Les vêtements gardent une odeur après le programme Refresh (Rafraichissement).	<ul style="list-style-type: none"> <li>Les tissus présentant une odeur forte doivent être lavés selon un cycle normal.</li> </ul>
De l'eau s'écoule par la buse au démarrage du programme Steam (Vapeur).	<ul style="list-style-type: none"> <li>Il s'agit de la condensation de la vapeur. Ce phénomène s'arrête tout seul en peu de temps.</li> </ul>
L'eau vaporisée est invisible lors du programme Steam (Vapeur).	<ul style="list-style-type: none"> <li>Il est difficile de voir les minuscules gouttes d'eau vaporisées lorsque le hublot est fermé.</li> </ul>

## CODES D'ERREUR



































Des codes système s'affichent parfois pour vous permettre de mieux comprendre le problème rencontré par le sèche-linge.

AFFICHAGE DE L'ERREUR	SIGNIFICATION	SOLUTION
tE	Filtre à peluches bouché Capacités du système d'aération réduites	Nettoyez le filtre ou le ventilateur. Si le problème persiste, appelez le service de dépannage.
HE	Température de chauffe non valide lorsque le sèche-linge fonctionne.	Appelez le service de dépannage.
dE	Faire fonctionner le sèche-linge lorsque le hublot est ouvert	Fermez la porte et redémarrez l'appareil. Si le problème persiste, appelez le service de dépannage.
dF	Le hublot est mal fermé.	Appelez le service de dépannage.
bE2	Un bouton est bloqué ou enfoncé depuis plus de 30 s	Vérifiez qu'AUCUN bouton NE reste enfoncé de façon continue. Essayez de relancer le cycle. Si le problème persiste, appelez le service de dépannage.
FE	Fréquence de source d'alimentation non valide	Essayez de relancer le programme. Si le problème persiste, appelez le service de dépannage.
2E	Problème électronique (surtension)	Appelez le service de dépannage.
AE	Problème électronique (erreur de communication)	Appelez le service de dépannage.

Pour tout autre code non répertorié ici, appelez le 1-800-SAMSUNG (726-7864).

## TABLEAU DES SYMBOLES TEXTILES

Les symboles suivants fournissent des conseils d'entretien des vêtements. Les étiquettes d'entretien des vêtements incluent des symboles relatifs au lavage, au blanchiment, au séchage, au repassage et au nettoyage à sec, le cas échéant. L'utilisation de ces symboles garantit la cohérence des informations entre les fabricants de vêtements (articles domestiques ou importés). Respectez ces symboles d'entretien afin d'optimiser la durée de vie de votre linge et d'éviter les problèmes de lavage.

Lavage		Consignes spéciales		Symboles de nettoyage	
	Normal		Séchage en suspension		Ne pas laver
	Infroissable / Anti-froissement		Séchage sans essorage		Ne pas tordre
	Délicat		Séchage à plat		Agent de blanchiment interdit
	Lavage main	<b>Séchage</b>			Pas de séchage machine
<b>Température de l'eau**</b>			Élevée		Pas de vapeur
	Très chaude		Moyenne		Pas de repassage
	Tiède		Faible	<b>Nettoyage à sec autorisé</b>	
	Froide		Toutes températures		Nettoyage à sec autorisé
<b>Agent de blanchiment</b>			Pas de séchage		Nettoyage à sec interdit
	Tout type d'agent de blanchiment autorisé (si nécessaire)	<b>Température fer ou vapeur</b>			Séchage en suspens
	Non chloré (non décolorant) Agent de blanchiment (si nécessaire)		Élevée		Séchage sans essorage
	Programme de séchage machine		Moyenne		Séchage à plat
<b>Normal</b>			Faible		
	Infroissable / Anti-froissement				
	Délicat				

\*\* Les points représentent la température appropriée de l'eau de lavage. Les niveaux de températures sont : Chaude (41 à 52 °C), Tiède (29 à 41 °C) et Froide (16 à 29 °C). La température de l'eau de lavage doit être d'au moins 16 °C pour activer les agents nettoyants et obtenir un lavage efficace.

## PROTECTION DE L'ENVIRONNEMENT

Cet appareil a été fabriqué à partir de matériaux recyclables. Si vous décidez de le jeter, veuillez respecter les normes locales en matière d'évacuation des déchets. Coupez le cordon d'alimentation de façon à ce que l'appareil ne puisse pas être raccordé à une source électrique. Enlevez le hublot pour que des animaux et des jeunes enfants ne se retrouvent pas piégés à l'intérieur de l'appareil.

## DÉCLARATION DE CONFORMITÉ

Cet appareil est conforme à la norme UL2158.

## CARACTÉRISTIQUES TECHNIQUES

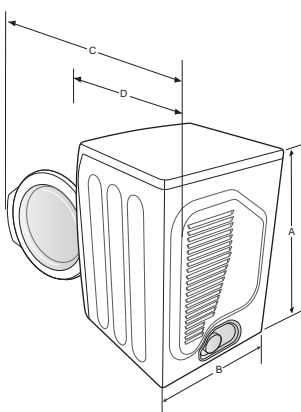

TYPE	SÈCHE-LINGE À CHARGEMENT FRONTAL			
	Mesure	Pouces (cm)	Mesure	Pouces (cm)
DIMENSIONS	A. Hauteur	39" (99,1)	C. Profondeur, hublot ouvert à 90°	49,6" (126,0)
	B. Largeur	27" (68,6)	D. Profondeur	31,1" (78,9)
POIDS	123,5 lb (56 kg)			
PUISSANCE DE CHAUFFE	5300 W (élec.) 22000 BTU/h (Gaz)			
PRESSION DE L'EAU	20 à 116 psi (137 à 800 kPa)			

## TABLEAU DES PROGRAMMES

(● : réglage usine, ● : sélectionnable)

Programme		Articles recommandés	Taille de la charge maxi.	Fonctions
				Niveau du séchage par capteur
Séchage par capteur	Normal	Coton, vêtements de travail, lin, charges mixtes		Séchage normal
	Grand rendement	Pièces au tissu épais, tels que les jeans, les velours côtelés ou les vêtements de travail		Séchage normal
	Repassage facile	Chemises, tissus synthétiques, lainages, tissus infroissables en coton, tissus infroissables		Séchage normal
	Literie PLUS/Literie	Objets volumineux, tels que les couvertures, les draps, les couettes et les oreillers		Séchage normal
	Serviettes	Serviettes et linge de bain		Séchage normal
	Stérilisation	Literie, rideaux, vêtements d'enfant		Très fort (aucun changement)
	Délicat	Sous-vêtements, chemisiers, lingerie		Séchage normal
	Laine	Lainages lavable en machine et séchables en sèche-linge uniquement. (Charge maximale : 1,36kg)		Normal (aucun changement)
Séchage manuel	Air froid	Mousse, caoutchouc, matières plastiques		-
	Séchage rapide	Petites charges		-
	Temps de séchage	Toute charge		-
Cycles vapeur	Anti-froissement	Chemises, pantalons, chemisiers		-
	Rafraîchissement	Chemises, pantalons, couettes, oreillers		-

06 annexe

Programme		Fonctions					Options		
		Température					Temps	Antifroissement	Départ différé
		Élevée	Moyenne	Moyenne – Basse	Faible	Très bas			
Séchage par capteur	Normal	●	●	-	-	-	-	●	●
	Grand rendement	●	-	-	-	-	-	●	●
	Repassage facile	-	●	-	-	-	-	●	●
	Literie PLUS/Literie	●	-	-	-	-	-	●	●
	Serviettes	●	●	-	-	-	-	●	●
	Stérilisation	●	-	-	-	-	-	●	●
	Délicat	-	-	-	-	●	-	●	●
Séchage manuel	Air froid	-	-	-	-	-	●	●	●
	Séchage rapide	●	-	-	-	-	●	●	●
	Temps de séchage	●	●	●	●	●	●	●	●
Cycles vapeur	Anti-froissement	●	-	-	-	-	●	●	●
	Rafraîchissement	●	-	-	-	-	-	●	●

### Recommandations à propos du volume des charges



**Charge importante** : Remplissez le tambour aux 3/4 environ. Au-delà de cette limite, n'ajoutez pas d'articles supplémentaires afin que le linge tourne librement.



**Charge moyenne** : Remplissez le tambour à la moitié environ.



**Petites charges** : Remplissez le tambour de 3 à 5 articles (pas plus du 1/4).

\* Pour un résultat optimal, respectez ces recommandations de volume de charge pour chaque cycle de séchage.

# garantie (U.S.A)

---

## **SÈCHE-LINGE SAMSUNG**

### **GARANTIE LIMITÉE À L'ACHETEUR INITIAL**

Ce produit de la marque SAMSUNG, fourni, distribué par SAMSUNG ELECTRONICS AMERICA, INC. (SAMSUNG) et livré neuf, dans son emballage d'origine à l'acheteur initial, est garanti par SAMSUNG contre tout défaut de fabrication relatif aux matériaux et à la qualité d'exécution, pour une période de garantie limitée de :

Un (1) an (pièces et main d'œuvre)

Deux (2) ans pour les pièces du panneau de commandes

Cette garantie limitée prend effet à la date originale d'achat. Elle ne s'applique qu'aux produits achetés et utilisés aux États-Unis.

Pour bénéficier de réparations dans le cadre de la présente garantie, l'acheteur doit contacter la société SAMSUNG afin qu'elle détermine l'origine du problème et une procédure de réparation.

Les services de garantie peuvent être pris en charge uniquement par un centre de service agréé SAMSUNG.

Lors de la remise d'un produit défectueux à SAMSUNG ou à un centre de service agréé SAMSUNG, l'acheteur est tenu de présenter le coupon d'achat d'origine à la demande des intéressés à titre de preuve d'achat.

SAMSUNG s'engage à assurer un service de réparation gratuit à domicile pendant la période de garantie. Ce service est soumis à disponibilité sur le territoire des États-Unis.

Le service à domicile n'est pas disponible pour toutes les zones.

Pour bénéficier du service à domicile, l'appareil doit être situé dans un emplacement accessible à notre personnel.

Si ce service n'est pas disponible, SAMSUNG peut choisir de prendre à sa charge le transport aller/retour du produit vers un centre de service agréé.

La société SAMSUNG prendra en charge, à sa convenance, la réparation, le remplacement ou le remboursement du produit tel que stipulé dans les présentes conditions et procédera au remplacement ou au reconditionnement des pièces ou des produits si ces derniers s'avèrent défectueux dans la limite de la période de garantie mentionnée précédemment.

Toutes les pièces et tous les produits remplacés deviennent la propriété de SAMSUNG et doivent être retournés à SAMSUNG.

La période de garantie qui s'applique aux pièces et produits remplacés est la période restante de la garantie initiale ou une période de quatre-vingt-dix (90) jours ; dans tous les cas, la période la plus longue des deux périodes susmentionnées s'applique.

Cette garantie limitée couvre les vices de fabrication au niveau des pièces et de la main-d'œuvre survenant à la suite d'une utilisation normale et non commerciale de ce produit et ne s'applique pas dans les cas suivants : tout dommage survenant au cours de l'expédition, de la livraison et de l'installation ; toute utilisation de l'appareil contraire au but auquel il était destiné ; tout numéro de produit ou de série effacé ; tout dommage du revêtement extérieur ou de l'aspect du produit ; tout dommage causé par un accident, une utilisation non conforme, une négligence, un incendie ou une inondation, la foudre ou une autre catastrophe naturelle ; toute utilisation de produits, d'équipements, de systèmes, d'appareils, de services, de pièces, de fournitures, d'accessoires, d'applications, d'installations, de réparations, de câblages externes ou de connecteurs non fournis ou autorisés par SAMSUNG et susceptibles d'endommager ledit appareil ou de nuire à son fonctionnement ; toute surtension, fluctuation ou tension de ligne électrique incorrecte ; tout réglage effectué par l'acheteur et tout non-respect des consignes d'utilisation, d'entretien et de respect de l'environnement couvertes ou prescrites dans le présent carnet d'entretien ; tout démontage ou toute réinstallation de l'appareil ; tout problème résultant d'une prolifération d'insectes nuisibles.



Cette garantie limitée ne couvre pas les problèmes résultant d'un courant, d'une tension ou d'une alimentation électrique incorrects, ainsi que d'ampoules électriques, de fusibles ou de câblage inappropriés. Elle ne couvre pas non plus le coût des appels au service d'assistance pour obtenir des instructions ou la réparation des erreurs d'installation.

SAMSUNG ne garantit pas que l'appareil sera exempt de tout problème ou qu'il fonctionnera sans interruption.

SAUF EXCEPTION MENTIONNÉE DANS LE PRÉSENT DOCUMENT, SAMSUNG NE FOURNIT AUCUNE GARANTIE EXPRESSE OU IMPLICITE QUANT À CET APPAREIL, Y COMPRIS, MAIS SANS S'Y LIMITER, LES GARANTIES IMPLICITES DE QUALITÉ MARCHANDE, DE CONTREFAÇON OU D'APTITUDE À UN USAGE PARTICULIER.

AUCUNE GARANTIE, QU'ELLE SOIT DONNÉE PAR UN TIERS, UNE ENTREPRISE OU UNE PERSONNE MORALE, NE POURRA ÊTRE CONSIDÉRÉE COMME UN ENGAGEMENT VIS-À-VIS DE SAMSUNG.

SAMSUNG NE SERA AUCUNEMENT RESPONSABLE EN CAS DE PERTE DE BÉNÉFICES, DE MANQUE À GAGNER, D'INCAPACITÉ À RÉALISER DES ÉCONOMIES OU TOUT AUTRE AVANTAGE FINANCIER OU D'AUTRES DOMMAGES SPÉCIAUX, ACCESSOIRES OU INDIRECTS RÉSULTANT DE L'UTILISATION OU D'UNE MAUVAISE UTILISATION DE CET APPAREIL OU D'UNE INCAPACITÉ À UTILISER CET APPAREIL, QUELLE QUE SOIT LA BASE JURIDIQUE INVOQUÉE POUR JUSTIFIER L'ASSERTION ET MÊME SI SAMSUNG A ÉTÉ AVISÉ DE L'ÉVENTUALITÉ DE TELS DOMMAGES.

LES INDEMNITÉS FINANCIÈRES EXIGÉES AUPRÈS DE SAMSUNG NE POURRONT EN AUCUN CAS EXCÉDER LE PRIX D'ACHAT DU PRODUIT VENDU PAR SAMSUNG ET À L'ORIGINE DES DOMMAGES INVOQUÉS.

SANS LIMITATION AUX DISPOSITIONS SUSDITES, L'ACHETEUR ASSUME TOUS LES RISQUES ET TOUTES LES RESPONSABILITÉS EN CAS DE PERTE, DE DOMMAGES OU DE BLESSURES ÉVENTUELLES INFLIGÉS À L'ACHETEUR ET AUX BIENS DE CELUI-CI ET À TOUTE AUTRE PERSONNE ET AUX BIENS DE CELLE-CI RÉSULTANT DE L'UTILISATION OU DE LA MAUVAISE UTILISATION DE L'APPAREIL OU DE L'INCAPACITÉ À L'UTILISER.

CETTE GARANTIE LIMITÉE N'EST VALABLE POUR PERSONNE D'AUTRE QUE L'ACHETEUR INITIAL DU PRODUIT, N'EST PAS TRANSFÉRABLE ET ÉNONCE VOTRE RECOURS EXCLUSIF.

Certains états n'autorisent pas les limitations de durée de garantie implicite, ou l'exclusion ou la limitation des dommages accidentels ou indirects. Dans un tel cas, les limitations ou exclusions spécifiées ci-dessus ne s'appliquent pas. La présente garantie vous octroie des droits spécifiques, ainsi que d'autres variant d'un état à un autre.

**Pour bénéficier d'un service d'assistance couvert par votre garantie, contactez SAMSUNG à l'adresse suivante :**

**Samsung Electronics America, Inc.**

**85 Challenger Road Ridgefield Park, NJ 07660**

**1-800-SAMSUNG (726-7864)**

**[www.samsung.com](http://www.samsung.com)**

Les visites des techniciens de maintenance destinées à expliquer les fonctions, la maintenance ou l'installation n'est pas couverte par la garantie.

Veillez contacter votre agent d'appel Samsung pour obtenir de l'aide sur l'une de ces questions.

# garantie (CANADA)

---

## **SÈCHE-LINGE SAMSUNG**

### **GARANTIE LIMITÉE À L'ACHETEUR INITIAL**

Ce produit de la marque SAMSUNG, fourni, distribué par SAMSUNG ELECTRONICS CANADA, INC. (SAMSUNG) et livré neuf, dans son emballage d'origine à l'acheteur initial, est garanti par SAMSUNG contre les défauts de fabrication et de matériaux, pour une période limitée de :

Un (1) an (pièces et main d'œuvre)

Cette limite de garantie s'applique à compter de la date d'acquisition et couvre uniquement les produits achetés et utilisés au Canada.

Pour bénéficier de réparations dans le cadre de la présente garantie, l'acheteur doit contacter la société SAMSUNG afin qu'elle détermine l'origine du problème et une procédure de réparation.

Les services de garantie peuvent être pris en charge uniquement par un centre de service agréé SAMSUNG.

Lors de la remise d'un produit défectueux à SAMSUNG ou à un centre de service agréé SAMSUNG, l'acheteur est tenu de présenter le coupon d'achat d'origine à la demande des intéressés à titre de preuve d'achat.

SAMSUNG assurera un service de réparation gratuit à domicile pendant la période de garantie sujet à la disponibilité au Canada.

Le service à domicile n'est pas disponible pour toutes les zones.

Pour bénéficier du service à domicile, l'appareil doit être situé dans un emplacement accessible à notre personnel.

Si ce service n'est pas disponible, SAMSUNG peut choisir de prendre à sa charge le transport aller/retour du produit vers un centre de service agréé.

La société SAMSUNG prendra en charge, à sa convenance, la réparation, le remplacement ou le remboursement du produit tel que stipulé dans les présentes conditions et procédera au remplacement ou au reconditionnement des pièces ou des produits si ces derniers s'avèrent défectueux dans la limite de la période de garantie mentionnée précédemment.

Toutes les pièces et tous les produits remplacés deviennent la propriété de SAMSUNG et doivent être retournés à SAMSUNG.

La période de garantie qui s'applique aux pièces et produits remplacés est la période restante de la garantie initiale ou une période de quatre-vingt-dix (90) jours ; dans tous les cas, la période la plus longue des deux périodes susmentionnées s'applique.

Cette garantie limitée couvre les vices de fabrication au niveau des pièces et de la main-d'œuvre survenant à la suite d'une utilisation normale et non commerciale de ce produit et ne s'applique pas dans les cas suivants : tout dommage survenant au cours de l'expédition, de la livraison et de l'installation ; toute utilisation de l'appareil contraire au but auquel il était destiné ; tout numéro de produit ou de série effacé ; tout dommage du revêtement extérieur ou de l'aspect du produit ; tout dommage causé par un accident, une utilisation non conforme, une négligence, un incendie ou une inondation, la foudre ou une autre catastrophe naturelle ; toute utilisation de produits, d'équipements, de systèmes, d'appareils, de services, de pièces, de fournitures, d'accessoires, d'applications, d'installations, de réparations, de câblages externes ou de connecteurs non fournis ou autorisés par SAMSUNG et susceptibles d'endommager ledit appareil ou de nuire à son fonctionnement ; toute surtension, fluctuation ou tension de ligne électrique incorrecte ; tout réglage effectué par l'acheteur et tout non-respect des consignes d'utilisation, d'entretien et de respect de l'environnement couvertes ou prescrites dans le présent carnet d'entretien ; tout démontage ou toute réinstallation de l'appareil ; tout problème résultant d'une prolifération d'insectes nuisibles.

Cette garantie limitée ne couvre pas les problèmes résultant d'un courant, d'une tension ou d'une alimentation électrique incorrects, ainsi que d'ampoules électriques, de fusibles ou de câblage inappropriés. Elle ne couvre pas non plus le coût des appels au service d'assistance pour obtenir des instructions ou la réparation des erreurs d'installation.

SAMSUNG ne garantit pas que l'appareil sera exempt de tout problème ou qu'il fonctionnera sans interruption.

SAUF EXCEPTION MENTIONNÉE DANS LE PRÉSENT DOCUMENT, SAMSUNG NE FOURNIT AUCUNE GARANTIE EXPRESSE OU IMPLICITE QUANT À CET APPAREIL, Y COMPRIS, MAIS SANS S'Y LIMITER, LES GARANTIES IMPLICITES DE QUALITÉ MARCHANDE, DE CONTREFAÇON OU D'APTITUDE À UN USAGE PARTICULIER.

AUCUNE GARANTIE, QU'ELLE SOIT DONNÉE PAR UN TIERS, UNE ENTREPRISE OU UNE PERSONNE MORALE, NE POURRA ÊTRE CONSIDÉRÉE COMME UN ENGAGEMENT VIS-À-VIS DE SAMSUNG.

SAMSUNG NE SERA AUCUNEMENT RESPONSABLE EN CAS DE PERTE DE BÉNÉFICES, DE MANQUE À GAGNER, D'INCAPACITÉ À RÉALISER DES ÉCONOMIES OU TOUT AUTRE AVANTAGE FINANCIER OU D'AUTRES DOMMAGES SPÉCIAUX, ACCESSOIRES OU INDIRECTS RÉSULTANT DE L'UTILISATION OU D'UNE MAUVAISE UTILISATION DE CET APPAREIL OU D'UNE INCAPACITÉ À UTILISER CET APPAREIL, QUELLE QUE SOIT LA BASE JURIDIQUE INVOQUÉE POUR JUSTIFIER L'ASSERTION ET MÊME SI SAMSUNG A ÉTÉ AVISÉ DE L'ÉVENTUALITÉ DE TELS DOMMAGES.

LES INDEMNITÉS FINANCIÈRES EXIGÉES AUPRÈS DE SAMSUNG NE POURRONT EN AUCUN CAS EXCÉDER LE PRIX D'ACHAT DU PRODUIT VENDU PAR SAMSUNG ET À L'ORIGINE DES DOMMAGES INVOQUÉS.

SANS LIMITATION AUX DISPOSITIONS SUSDITES, L'ACHETEUR ASSUME TOUS LES RISQUES ET TOUTES LES RESPONSABILITÉS EN CAS DE PERTE, DE DOMMAGES OU DE BLESSURES ÉVENTUELLES INFLIGÉS À L'ACHETEUR ET AUX BIENS DE CELUI-CI ET À TOUTE AUTRE PERSONNE ET AUX BIENS DE CELLE-CI RÉSULTANT DE L'UTILISATION OU DE LA MAUVAISE UTILISATION DE L'APPAREIL OU DE L'INCAPACITÉ À L'UTILISER.

CETTE GARANTIE LIMITÉE N'EST VALABLE POUR PERSONNE D'AUTRE QUE L'ACHETEUR INITIAL DU PRODUIT, N'EST PAS TRANSFÉRABLE ET ÉNONCE VOTRE RECOURS EXCLUSIF.

Certaines provinces n'autorisent pas de limitations quant à la durée des garanties implicites ni l'exclusion ou la limitation de dommages accessoires ou indirects ; il se peut par conséquent que les limitations et exclusions énoncées ci-dessus ne s'appliquent pas à votre cas. La présente garantie vous octroie des droits spécifiques, ainsi que d'autres variant d'une province à une autre.

**Pour bénéficier d'un service d'assistance couvert par votre garantie, contactez SAMSUNG à l'adresse suivante :**

**Samsung Electronics Canada Inc.,**

**Customer Service 55 Standish Court Mississauga, Ontario L5R 4B2 Canada**

**1-800-SAMSUNG (726-7864)**

**[www.samsung.com/ca](http://www.samsung.com/ca)**

**[www.samsung.com/ca\\_fr](http://www.samsung.com/ca_fr) (French)**

Les visites des techniciens de maintenance destinées à expliquer les fonctions, la maintenance ou l'installation n'est pas couverte par la garantie.

Veuillez contacter votre agent d'appel Samsung pour obtenir de l'aide sur l'une de ces questions.



## DES QUESTIONS OU DES COMMENTAIRES ?

<b>Pays</b>	<b>APPELEZ LE</b>	<b>OU RENDEZ-VOUS SUR LE SITE</b>
U.S.A	1-800-SAMSUNG (726-7864)	<a href="http://www.samsung.com">www.samsung.com</a>
MEXICO	01-800-SAMSUNG (726-7864)	<a href="http://www.samsung.com">www.samsung.com</a>
CANADA	1-800-SAMSUNG (726-7864)	<a href="http://www.samsung.com/ca">www.samsung.com/ca</a> <a href="http://www.samsung.com/ca_fr">www.samsung.com/ca_fr</a> (French)

Les visites des techniciens de maintenance destinées à expliquer les fonctions, la maintenance ou l'installation n'est pas couverte par la garantie.

Veuillez contacter votre agent d'appel Samsung pour obtenir de l'aide sur l'une de ces questions.

Code No. DC68-03021F-02\_CFR