

Care and Cleaning

To clean, wipe fixture with a soft cloth. Clean glass with a mild soap. Do not use abrasive materials such as scouring pads or powders, steel wool or abrasive paper.

Cuidado y Limpieza

Para limpiar, limpie el accesorio con un trapo suave. Lave el vidrio con jabón suave. No use materiales abrasivos tales como almohadillas o polvos abrasivos, lana de acero o papel abrasivo.

Warranty

Sea Gull Lighting fixtures and components, when properly installed and under normal conditions of use, are warranted to be free from defects in materials and workmanship for five years from date of sale. ENERGY STAR® labeled products are warranted for two years. Sea Gull Lighting at its sole option will repair or replace, F.O.B. Factory, freight prepaid, any Sea Gull Lighting product defective in materials or workmanship. Such replacement is the exclusive remedy against Sea Gull Lighting should any of the products delivered prove defective. Invoices for labor charges and/or charge backs for labor will be denied unless prior written approval is given.

Any modification to a Sea Gull Lighting product not made at the factory will void the UL or ETL listing as well as the Sea Gull Lighting warranty policy.

To register your fixture, please visit our website: SeaGullLighting.com

Garantie

A la condition d'un montage et d'une utilisation dans les normes, les Luminaires et pièces Sea Gull Lighting sont garantis sans défauts des matériaux et dans leur fabrication pour cinq durées d'un an à compter de la date d'achat. Les produits labellisés ENERGY STAR® sont garantis pour deux ans. A sa seule discrétion, Sea Gull Lighting réparera ou remplacera tout produit Sea Gull Lighting défectueux dans ses matériaux ou dans sa fabrication, F.O.B. Usine fret payé d'avant. Un remplacement selon ces conditions est l'unique recours à l'encontre de Sea Gull Lighting dans le cas où les produits livrés se révèlent défectueux. Toute facture concernant des frais de main d'oeuvre et/ou toute demande de remboursement de main d'oeuvre sera rejetée à moins qu'un accord écrit ait été consenti au préalable.

Toute modification non effectuée par l'usine d'un produit Sea Gull Lighting conduira à l'annulation des enregistrements UL ou ETL ainsi que du contrat de garantie Sea Gull Lighting.

Pour enregistrer votre luminaire, veuillez consulter notre site web : SeaGullLighting.com

Garantía

Los accesorios y componentes Sea Gull Lighting, cuando son correctamente instalados bajo condiciones de uso normal, se garantizan a estar libres de defectos en materiales y trabajo manual por cinco años de la fecha de compra. Los productos etiquetados ENERGY STAR® se garantizan por dos años. Sea Gull Lighting a su propia opción reparará o reemplazará, F.O.B. Factory, flete pre pagado, cualquier producto de Sea Gull Lighting defectuoso en materiales o trabajo manual. Tal reemplazo es el remedio exclusivo en contra de Sea Gull Lighting en caso de que cualquiera de sus productos entregados esté defectuoso. Facturas por cargos de labor y/o cargos al usuario por labor serán negados a menos de que se haya recibido permiso previo por escrito.

Cualquier modificación hecha a un producto de Sea Gull Lighting no llevado a cabo en la fábrica anulara el listado de UL o ETL al igual que la póliza de garantía de Sea Gull Lighting.

Para registrar su accesorio, por favor visite nuestra página web: SeaGullLighting.com

Entretien et Nettoyage

Nettoyer le luminaire en l'essuyant avec un chiffon doux. Utiliser un savon doux pour le verre. Ne pas utiliser de matières ou substances abrasives telles que tampons ou poudres à récurer, paille de fer ou papier de verre.

**Sea Gull Lighting**
Life Illuminated | Since 1919

Customer Care Center
800-347-5483

SeaGullLighting.com

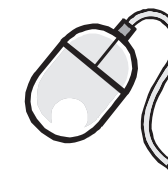

To register your fixture, please visit our website:
SeaGullLighting.com

HC-1887FS 020812

Please record for future reference:

Item Number

Date Purchased



NEED HELP?
¿NECESITA AYUDA?
AVEZ-VOUS BESOIN D'AIDE?



Please do not return this product to the store.

Por favor no devuelva este producto a la tienda.

Prrière de ne pas retourner ce produit au magasin.

If you need installation assistance, replacement parts, or have questions regarding our warranty, please call our customer care center:

Si necesita asistencia en la instalación, piezas de repuesto, o tiene preguntas acerca de nuestra garantía, por favor llame a nuestro centro de servicio al cliente:

Si vous avez besoin de pièces de rechange, d'aide pur l'installation ou si vous avez des questions concernant notre garantie, veuillez appeler nos conseillers en produits au :

1-800-347-5483



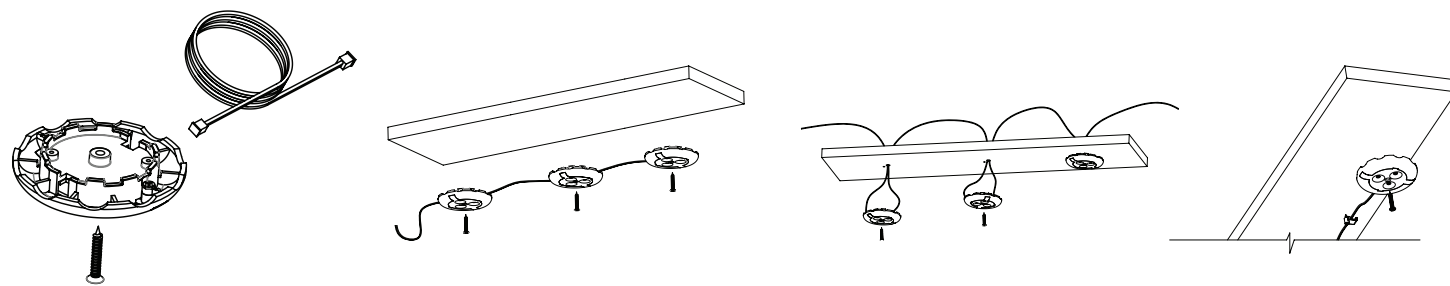

Recessed Mounting / Montage Encastré / Montaje Empotrado

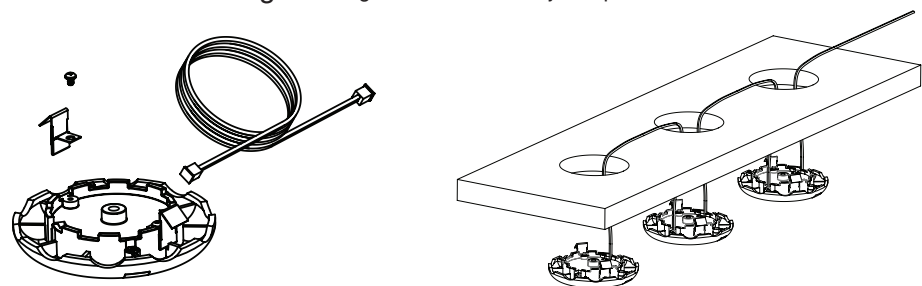

Connecting Hub to Plug-In Transformer

Relier le Plot au Transformateur Enchufable
Conectando el Concentrador al Transformador de Enchufe

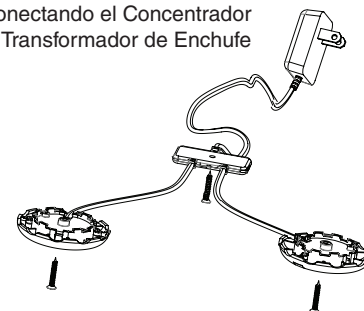

Connecting Hub to Lx System

Relier le Plot au Système Lx
Conectando el Concentrador al Sistema Lx

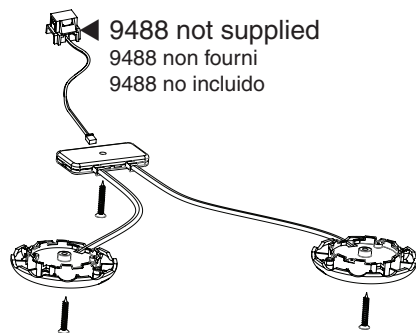

Connecting Hub to Remote Transformer

Relier le Plot au Transformateur à Distance
Conectando el Concentrador al Transformador Remoto

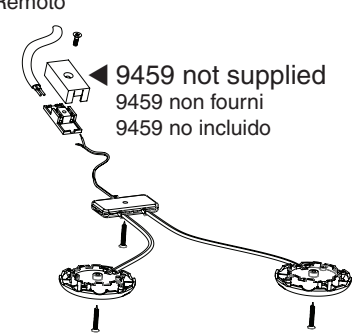

Connecting Hub to Transformer

Relier le Plot au Transformateur
Conectando el Concentrador al Transformador

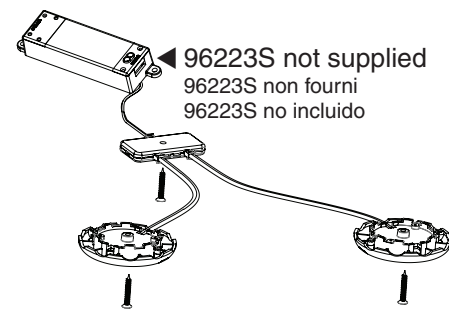

Pucks can be connected to SGL LX system powered with SGL Listed Class1 and Class2 power supplies only. To connect use SGL#9488 Fused Plug Only!

Les Pucks peuvent être reliés au système SGL LX alimenté par une alimentation électrique SGL Homologuée Classe 1 et Classe 2 uniquement. Pour relier, utiliser une Prise Fusible SGL n°9488 uniquement !

El disco puede ser conectado al sistema SGL LX impulsado solamente con fuentes de energía SGL con Clasificación Nivel 1 y Nivel 2. Para conectar utilice solamente Enchufe Fundido SGL#9488!

LED Puck Lights and Accessories

Lumières palet de LED et accessoires
Luces LED de Puck y accesorios

Plug-in, 12V 30/w Zero Load Electronic Transformer
Transformateur Electronique Zéro Charge Enchufable 12V 30/w
Enchufe, Transformador Electrónico de Cero Carga 12V 30/w

- 98640S-12 black finish
Fini noir / Terminado negro
- 98640S-15 white finish
Fini blanc / Terminado blanco

LED puck connection hub
Plot connexion LED Puck /
Concentrador de conexión del Disco LED

- 98641S-12 black finish
Fini noir / Terminado negro
- 98641S-15
Fini blanc / Terminado blanco

Connector Cords
Cordons Connecteur / Cables Conectores

- 98643S-15 6" White Finish
6" Fini blanc / 6" white finish
- 98645S-15 18" White Finish
18" Fini blanc / 18" white finish

Fused Plug
Prise Fusible / Enchufe Fundido

- 9488-12
- 9488-15

LED Puck Lights
Lumières LED Puck / Luces de Disco LED

- 98860SW-12 black finish
Fini noir / Terminado negro
- 98860SW-15 white finish
Fini blanc / Terminado blanco
- 98860SW-787 bronze finish
Fini bronze / Terminado de bronce
- 98860SW-986 tinted aluminum finish
Fini aluminium teinté / Terminado de aluminio con tinte

2 LED Puck Light Kits
2 Lumières LED Puck / 2 Juegos de Luz de Disco de LED

- 98862SW-12 black finish
Fini noir / Terminado negro
- 98862SW-15 white finish
Fini blanc / Terminado blanco
- 98862SW-787 bronze finish
Fini bronze / Terminado de bronce
- 98862SW-986 tinted aluminum finish
Fini aluminium teinté / Terminado de aluminio con tinte

3 LED Puck Light Kits
3 Lumières LED Puck / 3 Juegos de Luz de Disco de LED

- 98863SW-12 black finish
Fini noir / Terminado negro
- 98863SW-15 white finish
Fini blanc / Terminado blanco
- 98863SW-787 bronze finish
Fini bronze / Terminado de bronce
- 98863SW-986 tinted aluminum finish
Fini aluminium teinté / Terminado de aluminio con tinte

IMPORTANT SAFETY INSTRUCTIONS

- Be sure the electricity to the system you are working on is turned off; either the fuse removed or the circuit breaker set at off.
- Use of other manufacturers components will void warranty, listing and create a potential safety hazard.
- If you are unclear as to how to proceed, contact a qualified electrician.
- Proper wiring is essential for the safe operation of this fixture.
- You don't need special tools to install this fixture.
- Be sure to follow the steps in the order given.
- No relamping for LED luminaire.
- Do not look directly at lighted bulb.
- This fixture is for under cabinet use only.
- CAUTION—To reduce the risk of fire, electric shock, or injury to persons:
 - a. Use only insulated staples or plastic ties to secure cords;
 - b. Route and secure cords so that they will not be pinched or damaged when the cabinet is pushed to the wall;
 - c. Position the portable cabinet light with respect to the cabinet so the lamp replacement markings are able to be read during relamping; NA – No relamping for LED luminaire.
 - d. Not intended for recessed installation in ceilings, or soffits; and
 - e. The National Electrical Code (NEC) does not permit cords to be concealed where damage to insulation may go unnoticed. To prevent fire danger, do not run cord behind walls, ceilings, soffits, or cabinets where it may be inaccessible for examination. Cords should be visually examined periodically and immediately replaced when any damage is noted.
- Read instructions carefully.

SAVE THESE INSTRUCTIONS

Transformer Installation

Note- Do not exceed the wattage limitations for the transformer you select.

6. Plug connecting cord from the transformer into the first LED puck light of run or connecting hub.
7. Bundle excess cord neatly and secure.

Before You Begin

1. Carefully remove the fixture from the carton and check that all parts are included, as shown in figure 1. Be careful not to misplace any of the screws or parts which are needed to install this fixture.

Installation (Surface Mounting)

1. Make sure connecting cables are properly plugged in before installation.
2. Raise LED puck housing to desired mounting location.
3. Tighten support screws to secure housing to mounting surface.

Surface Mounting (No Exposed Wires)

1. Drill 5/16" diameter hole and feed connecting cables through.
2. Make sure connecting cables are properly plugged in before installation.
3. Raise LED puck housing to desired mounting location and position over the hole with cables.
4. Tighten support screws to secure housing to mounting surface.

Installation (Recessed Mounting) 2 3/8" diameter hole

1. Install support springs with screws provided.
2. Make sure connecting cables are properly plugged in before installation.
3. Feed connecting cables through openings.
4. Position the puck housings over the designated opening and press in place.

Interconnecting LED Pucks

1. Pucks are provided with 36" interconnecting cords (other lengths can be purchased separately).
2. LED Puck can be daisy chained (interconnected) up to 30W of total power.
3. LED Pucks can be powered from the connecting hub (6 LED pucks max. per hub).

Hub Connection

Use hub only with portable LED lights #98860SW-12/-15/-787/-986

1. Raise hub to desired mounting position and secure with support screw.
2. Plug in the cables from LED Pucks.
3. Plug in cable from transformer.

Helpful Tools Outils Utiles Herramientas Útiles

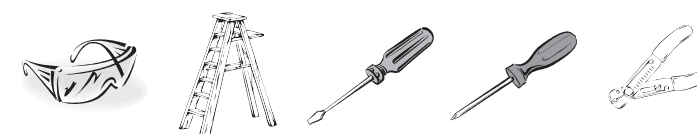

CONSIGNES DE SÉCURITÉ IMPORTANTE

- S'assurer que le courant du réseau électrique sur lequel vous travaillez est coupé ; retirer le fusible ou couper le disjoncteur.
- L'utilisation de pièces d'autres fabricants entraînera l'annulation de la garantie, de l'enregistrement et vous exposera à un risque potentiel.
- Si la marche à suivre vous semble confuse, veuillez contacter un électricien qualifié.
- Un câblage correct est nécessaire au fonctionnement de cette lampe en toute sécurité.
- Vous n'avez pas besoin d'outils spécifiques pour monter cette lampe.
- Assurez-vous de bien respecter l'ordre des étapes à suivre.
- Pas de remplacement pour les luminaires LED.
- Ne pas regarder l'ampoule allumée directement.
- Cet appareil est exclusivement conçu pour être installé sous un placard.
- MISE EN GARDE : Pour réduire tout risque d'incendie, électrocution ou blessures corporelles :
 - a. Utiliser uniquement des agrafes isolées ou des attaches plastiques pour attacher les cordons;
 - b. Diriger et attacher les cordons de sorte qu'ils ne soient pas pincés ou endommagés lorsque le placard est pressé contre le mur;
 - c. Positionner la lumière portable de placard de sorte que les marquages pour le remplacement de la lampes puissent être lus lors sur remplacement des lampes; SANS OBJET : pas de remplacement de lampes pour les luminaires LED.
 - d. Non conçue pour une installation encastrée dans les plafonds ou retombées de plafonds; et
 - e. Le Code Electrique National (CEN) n'autorise que les cordons soient dissimulés où tout dommage à l'isolation pourrait passer inaperçu. Pour éviter tout risque d'incendie, ne pas passer les cordons derrière les murs, plafonds, retombées de plafond, ou placards où ils ne pourraient pas être accessibles pour examen. Les cordons doivent être régulièrement examinés visuellement et immédiatement remplacés si tout dommage est constaté.
- Veuillez lire les instructions attentivement.

VEUILLEZ CONSERVER CES INSTRUCTIONS

Montage du Transformateur

Remarque - Ne pas dépasser la limite de puissance pour le transformateur que vous choisirez.

1. Branchez le cordon électrique du transformateur dans le spot LED Puck de la longueur ou du plot de connexion.
2. Rassembler l'excès de cordon proprement et bien attacher.

Assemblage

Sortez l'appareil de la boîte avec précaution et assurez-vous que toutes les pièces indiquées aux Figure 1 sont incluses.

1. Veillez à ne pas perdre des vis ou des pièces nécessaires à l'installation de l'appareil d'éclairage.

Montage (Montage en Surface)

1. S'assurer que les câbles de connexion sont correctement branchés avant l'installation.
2. Hisser le spot LED Puck à l'endroit souhaité pour le montage.
3. Serrer les vis de soutien pour attacher le boîtier à la surface de montage.

Montage en Surface (Pas de Fils à Découvert)

1. Percer un trou de 0,8 cm de diamètre (5/16") et y passer les câbles de connexion.
2. S'assurer que les câbles de connexion sont correctement branchés avant l'installation.
3. Approcher le boîtier du spot Puck à l'endroit souhaité pour le montage et positionner par-dessus le trou avec les câbles.
4. Serrer les vis de soutien pour attacher le boîtier à la surface de montage.

Montage (Montage Encastré) Trou de 6cm de diamètre (2 3/8")

1. Installer les ressorts de soutien à l'aide des vis fournies.
2. S'assurer que les câbles de connexion sont correctement branchés avant l'installation.
3. Passer les câbles de connexion dans les ouvertures.
4. Positionner le boîtier du spot puck sur les ouvertures désignées et presser en place.

Interconnecter les Spots LED Puck

1. Les spots Puck sont fournis avec des cordons d'interconnexion de 91,44cm (36") (d'autres longueurs peuvent être achetées séparément).
2. Les spots LED Puck peuvent être branchés en guirlande (interconnectés) pour une puissance totale de 30W.
3. Les spots LED Puck peuvent être alimentés depuis le plot de connexion (6 spots LED Puck par plot maximum).

Connexion Plot

Utiliser le plot uniquement avec les lumières LED portables n° 98860SW-12/-15/-787/-986

1. Positionner le plot à l'endroit souhaité pour le montage et bien attacher avec les vis de soutien.
2. Brancher les câbles des spots LED Puck.
3. Brancher le câble du transformateur.

INSTRUCCIONES IMPORTANTES DE SEGURIDAD

- Asegúrese de que la carga eléctrica al sistema con el que esté trabajando esté apagada; ya sea que quite el fusible o que el disyuntor esté apagado.
- El uso de componentes que no sean del fabricante anularán la garantía, clasificación y pueden crear un posible peligro de seguridad
- Si no tiene bien claro como proseguir, póngase en contacto con un electricista cualificado.
- Un alambrado correcto es esencial para la operación segura de este accesorio.
- No se requieren herramientas especiales para instalar este accesorio.
- Asegúrese de seguir todos los pasos en el orden indicado.
- No hay cambio de foco para las luces LED.
- No vea directamente al foco iluminado.
- Este accesorio es para uso únicamente debajo del gabinete.
- PRECAUCIÓN - Para reducir el riesgo de fuego, descarga eléctrica o lesión a personas:
 - a. Utilice solamente grapas aisladas o cintas de plástico para asegurar los cables;
 - b. Recorra y asegure los cables para que no se pellizquen o se dañen cuando el gabinete sea empujado hacia la pared.
 - c. Posicione la luz portátil del gabinete con respecto al gabinete para que las marcas de remplazo de la luz se puedan leer durante los cambios de focos; NA- No hay cambio de foco para luces LED.
 - d. No son para instalación empotrada en techos, o sofitos; y
 - e. El Código Eléctrico Nacional (NEC) no permite que los cables sean escondidos en donde el daño al aislamiento no se note. Para prevenir incendios, no pase los cables detrás de las paredes, techos, sofitos o gabinetes donde no puedan ser accesibles para revisión. Los cables necesitan ser revisados periódicamente y remplazados inmediatamente cuando se note algún daño.
- Lea las instrucciones cuidadosamente.

GUARDE ESTAS INSTRUCCIONES

Instalación del Transformador

Aviso- No exceda los límites de potencia para el transformador que haya seleccionado.

1. Enchufe el cable de conexión del transformador a la primera luz de disco LED de la serie o al concentrador de conexión.
2. Junte el cable restante de manera ordenada y segura.

Antes de Comenzar

Cuidadosamente quite el accesorio de su empaque y revise que todas las partes estén incluidas, como se demuestra en la figura

1. Tenga cuidado de no perder ninguno de los tornillos o partes que son necesarias para instalar este accesorio.

Instalación (Montaje de Superficie)

1. Asegúrese de que los cables de conexión estén enchufados correctamente antes de la instalación
2. Levante la caja del disco LED al lugar deseado para el montaje
3. Apriete los tornillos de apoyo para fijar la caja a la superficie de montaje.

Montaje de Superficie (Sin los Cables Expuestos)

1. Taladre un agujero con diámetro de 5/16" y pase los cables de conexión.
2. Asegúrese de que los cables de conexión estén enchufados correctamente antes de la instalación
3. Levante la caja del disco LED al lugar deseado para el montaje y posiciones sobre el agujero con los cables.
4. Apriete los tornillos de apoyo para fijar la caja a la superficie de montaje.

Instalación (Montaje Empotrado) Agujero de 2 3/8" de diámetro

1. Instale los resortes de apoyo con los tornillos incluidos.
2. Asegúrese de que los cables de conexión estén enchufados correctamente antes de la instalación
3. Pase los cables de conexión por las aperturas.
4. Posicione la caja de disco sobre la apertura designada y presione en su lugar.

Discos LED interconectados

1. Se incluyen discos con 36" de cable interconectado (otras medidas de pedazos pueden ser compradas por separado).
2. El disco LED puede ser conectado en serie (interconectada) hasta 30V de potencia total.
3. Los Discos LED pueden obtener potencia del concentrador de conexión (Máximo de 6 discos por concentrador).

Concentrador de Conexión

Use un concentrador con luces LED portátiles #98860SW-12/-15/-787/-986

1. Levante el concentrador a la posición de montaje deseada y fije con un tornillo de apoyo.
2. Enchufe los cables de los Discos LED.
3. Enchufe el cable del transformador.