

# Operating Instructions

## Series H Stainless Steel Hand Crank Hose Reels

Medium Pressure Model Numbers:

HS18000 M	HS28000 M	HS29005 M
HS18000 M-S	HS28000 M-S	HS29005 M-S
HS19000 M	HS29000 M	
HS19000 M-S	HS29000 M-S	



### IMPORTANT

Read this manual carefully before installing, operating or servicing this equipment.

### Dimensions

	HS18000 HS19000	HS28000 HS29000	HS29005		
A	19"	19"	18 7/8"		
B	20"	20"	14"		
C	15"	15"	10"		
D	10"	16"	16"		
E	12 1/2"	18 1/2"	18 1/2"		
F	5 3/4"	5 3/4"	5-3/4"		
G	17 3/4"	17 3/4"	15 3/16"		

### SAFETY

Personal injury and/or equipment damage may result if proper safety precautions are not observed.

- Ensure that reel is properly installed before connecting input and output hoses.
- Bleed fluid/gas pressure from system before servicing reel.
- Before connecting reel to supply line, ensure that pressure does not exceed maximum working pressure rating of reel.
- Remember, even low pressure is very dangerous and can cause personal injury or death.
- Be aware of machinery and personnel in work area.
- If a leak occurs in the hose or reel, remove system pressure immediately.
- A high tension spring assembly is contained within the reel. Exercise extreme caution.
- Pull hose from reel by grasping the hose itself, not the control valve.
- Ensure that reel, hose, and equipment being serviced are properly grounded. Use an ohmmeter to check ground continuity.
- If reel ceases to unwind or rewind, remove system pressure immediately. Do not pull or jerk on hose!

Form# 830-696A Rev: 6/2013

## INSTALLATION INSTRUCTIONS

### MOUNTING

1. Inspect reel for shipping damage. Turn by hand to check for smooth operation. Check for completeness.
2. Position reel to mounting surface and secure into place, using four (customer supplied) screws or bolts (1).

### CONNECTING HOSE(S)

**Warning:** Ensure that supply line pressure does not exceed maximum working pressure rating of reel. Apply pipe thread sealant to all threads.

1. Connect supply line to swivel/input shaft (2). It is recommended that a flexible hose connector be used to compensate for any offset between the supply line and swivel.
2. Route output hose through hose clamp (3).
3. Thread output hose fitting to swivel/street ell (4). Tighten securely.

4. Tighten hose clamp (3).
5. Fully extend and charge hose. Momentarily open control valve to purge hose of gases. When fluid appears at control valve, close valve. With hose still fully charged, rewind hose onto reel.

### ADJUSTMENTS

#### REEL DRAG

Adjust reel drag by tightening or loosening brass set screw (5) (part #4), located at end of reel opposite swivel.

### SERVICE INSTRUCTIONS

Maintain reel by following the service instructions given below. Refer all other repairs, other than those listed, only to an authorized service person or directly to Reelcraft. Failure to do so can result in personal injury and/or equipment damage and may void the warranty.

**Warning:** Bleed pressure from system before performing the following procedures.

**Note:** When installing replacement hoses, apply pipe thread sealant to all threads.

### REPLACING HOSES

1. Refer to drawings below for help with replacing/installing the hoses.

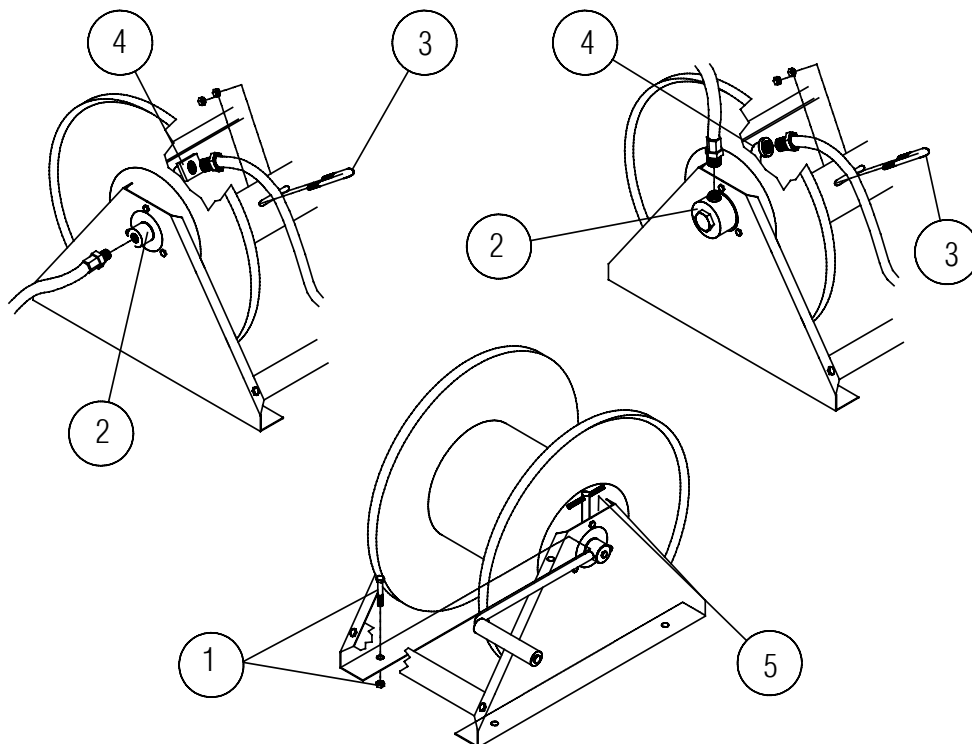

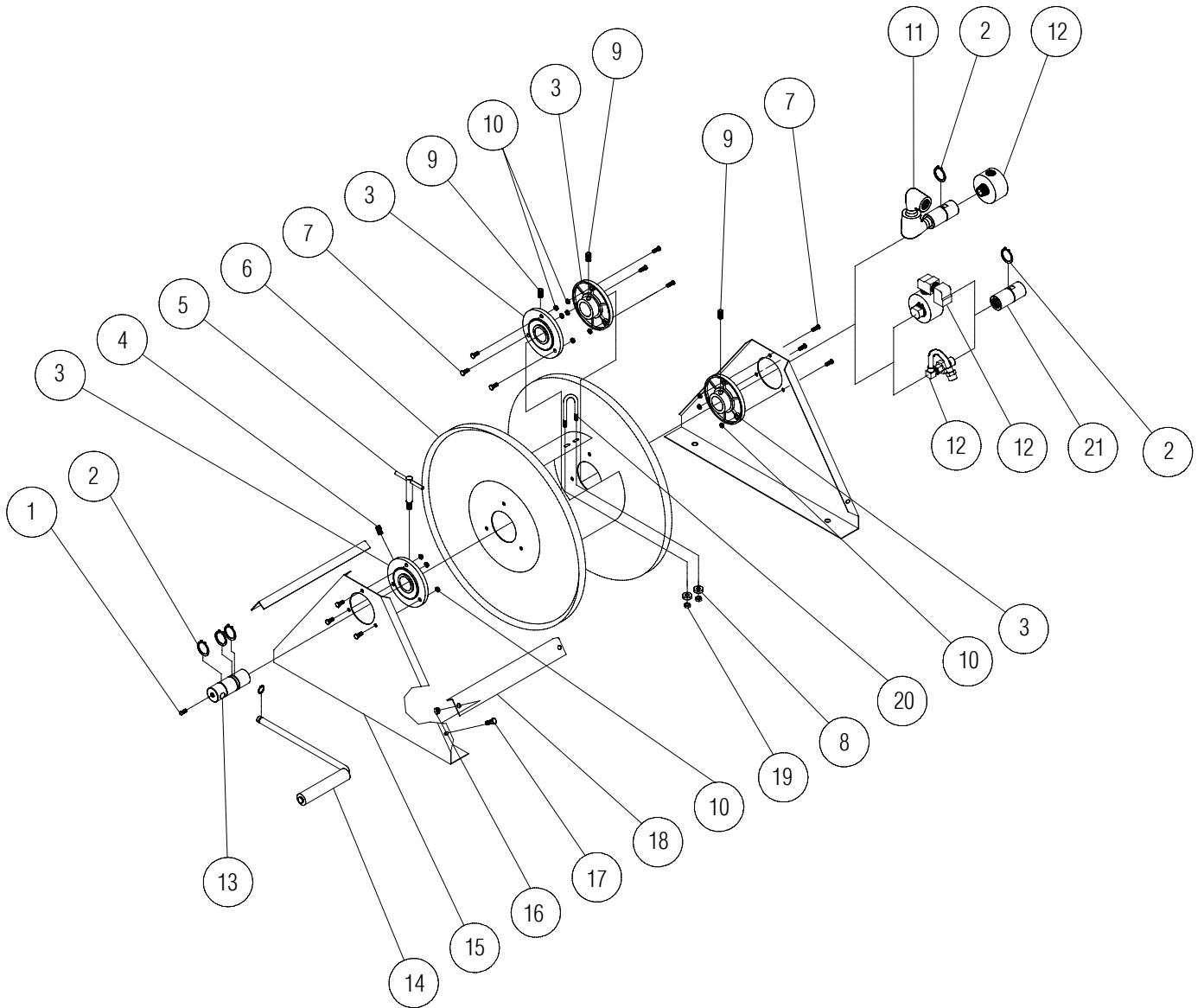

## Series H Stainless Steel Hand Crank Hose Reels

Item #	Description	# Req.	HS18000 M	HS18000 M-S	HS19000 M	HS19000 M-S	HS28000 M
1	3/8-16 x 3/8" Set Screw	1	S57-600	S57-600	S57-600	S57-600	S57-600
2	1-1/4" Snap Ring	3	S147-26	S147-26	S147-26	S147-26	S147-26
3	Hub and Bushing Assembly	4	S600640	600664	S600640	600664	600664
4	3/8-16 x 1/2" Set Screw	1	S57-651	S57-651	S57-651	S57-651	S57-651
5	Lock Handle Assembly	1	600146	600146	600146	600146	600146
6	Spool Assembly	1	600158	600158	600158	600158	600147
7	1/4-20 x 5/8" Hex Screw	12	S347-42	S347-42	S347-42	S347-42	S347-42
8	Stainless Steel Washer	2	S108-4	S108-4	S108-4	S108-4	S108-4
9	3/8-16 x 1/2" Set Screw	2	300006	S47-53	S47-53	S47-53	S47-53
10	1/4-20 Hex Nut	12	S73-4	S73-4	S73-4	S73-4	S73-4
11	Inlet Shaft	1	602308	602308	None	None	602308
12	Swivel Assembly	1	600111-2	600111-2	S600091-2	S600091-2	600111-2
13	Drive Shaft	1	260385	260385	260385	260385	260385
14	Crank and Handle Assembly	1	S600148	S600148	S600148	S600148	S600148
15	Side Support Panel	2	260382	260382	260382	260382	260382
16	5/16-18 Lock Nut	4	S73-5	S73-5	S73-5	S73-5	S73-5
17	5/16-18 x 1/2" Hex Screw	4	S347-51	S347-51	S347-51	S347-51	S347-51
18	Cross Brace	2	260416	260416	260416	260416	260383
19	1/4-20 x 3/8" Nyloc Nut	2	S96-13	S96-13	S96-13	S96-13	S96-13
20	U-bolt	1	260242	260242	260388	260388	260242
21	Shaft & Street Ell Assembly	1	None	None	600154	600154	None
Reel Inlet Connection			1/2" FPT	1/2" FPT	3/4" FPT	3/4" FPT	1/2" FPT
Max. Operating Pressure			3000 PSI	3000 PSI	3000 PSI	3000 PSI	3000 PSI
Max. Operating Temperature			210° F	210° F	210° F	210° F	210° F

Item #	Description	# Req.	HS28000 M-S	HS29000 M	HS29000 M-S	HS29005 M	HS29005 M-S
1	3/8-16 x 3/8" Set Screw	1	S57-600	S57-600	S57-600	S57-600	S57-600
2	1-1/4" Snap Ring	3	S147-26	S147-26	S147-26	S147-26	S147-26
3	Hub and Bushing Assembly	4	600664	S600640	600664	S600640	600664
4	3/8-16 x 1/2" Set Screw	1	S57-651	S57-651	S57-651	S57-651	S57-651
5	Lock Handle Assembly	1	600146	600146	600146	600146	600146
6	Spool Assembly	1	600147	600147	600158	600147	600147
7	1/4-20 x 5/8" Hex Screw	12	S347-42	S347-42	S347-42	S347-42	S347-42
8	Stainless Steel Washer	2	S108-4	S108-4	S108-4	S108-4	S108-4
9	3/8-16 x 1/2" Set Screw	2	S47-53	S47-53	S47-53	S47-53	S47-53
10	1/4-20 Hex Nut	12	S73-4	S73-4	S73-4	S73-4	S73-4
11	Inlet Shaft	1	602308	None	None	None	None
12	Swivel Assembly	1	600111-2	S600091-2	S600091-2	S600091-2	S600091-2
13	Drive Shaft	1	260385	260385	260385	260385	260385
14	Crank and Handle Assembly	1	S600148	S600148	S600148	S600148	S600148
15	Side Support Panel	2	260382	260389	260382	260389	260389
16	5/16-18 Lock Nut	4	S73-5	S73-5	S73-5	S73-5	S73-5
17	5/16-18 x 1/2" Hex Screw	4	S347-51	S347-51	S347-51	S347-51	S347-51
18	Cross Brace	2	260383	260383	260383	260383	260383
19	1/4-20 x 3/8" Nyloc Nut	2	S96-13	S96-13	S96-13	S96-13	S96-13
20	U-bolt	1	260242	260388	260388	260388	260388
21	Shaft & Street Ell Assembly	1	None	600154	600154	600154	600154
Reel Inlet Connection			1/2" FPT	3/4" FPT	3/4" FPT	3/4" FPT	3/4" FPT
Max. Operating Pressure			3000 PSI	3000 PSI	3000 PSI	3000 PSI	3000 PSI
Max. Operating Temperature			210° F	210° F	210° F	210° F	210° F

# Instrucciones de Operaciones

## Series H Carreteles Manuales para Mangueras

Números de modelo medios de la presión:

HS18000 M	HS28000 M	HS29005 M
HS18000 M-S	HS28000 M-S	HS29005 M-S
HS19000 M	HS29000 M	
HS19000 M-S	HS29000 M-S	



### IMPORTANTE

Lea cuidadosamente este manual antes de la instalación, operación, o servicio de este equipo.

### Información de las Dimensiones

	HS18000 HS19000	HS28000 HS29000	HS29005		
A	19"	19"	18 7/8"		
B	20"	20"	14"		
C	15"	15"	10"		
D	10"	16"	16"		
E	12 1/2"	18 1/2"	18 1/2"		
F	5 3/4"	5 3/4"	5-3/4"		
G	17 3/4"	17 3/4"	15 3/16"		

### SEGURIDAD

Daños personales y/o daños del equipo puede resultar si propias precauciones de seguridad no son observadas.

- Asegurese que el carretel este instalado antes de conectarla entrada y salida de mangueras.
- Purgue el carretel conectado a la línea de abastecimiento, asegurese que la presión no exeda el máximo de capacidad de presión de carretel de trabajo.
- Recuerde, también la baja presión puede causar daños, heridas o la muerte.
- Sea cuidadoso con la maquinaria y el personal en el área de trabajo.
- Si una gotera aparece en la manguera del carretel, quite el sistema de presión inmediatamente.
- Ale la manguera del carretel agarrando la manguera, no de la válvula de control.
- Asegurese que el carretel, manguera, y equipo estén conectados apropiadamente a tierra. Use un ohmetro para chequear la continuidad de la tierra.
- Si el carretel sesa de enrollar o desenrollar, remueva inmediatamente el sistema de presión. No hale o sacuda la manguera.
- Trate y respete el carretel de manguera como cualquier otra pieza de maquinaria observe todas las prácticas comunes de seguridad.

Form# 830-696A Rev: 6/2013

### INSTRUCCIONES DE INSTALACION MONTAJE

1. Inspecciones por daños de entrega girelo con la mano para revisar una operacion suave revise si esta completo.
2. Posicione el carretel en la superficie de montaje y asegurelo en el sitio usando cuatro tornillos (abastecidos al cliente) o tuercas (1).

### CONEXION DE LA MANGUERA

**Advertencia:** Antes de realizar los siguientes pasos asegurese que la linea de abastecimiento de presion no exeda el maximo de capacidad de presion de trabajo del carretel.

1. Conecte la linea de abastecimiento sobre el eje giratorio/columna de entrada (2). Aplique sellante para roscas a todas las roscas de tuberia.
2. Gire la salida de la manguera hasta la abrazadera.

3. Ponga sellante a la salida de la manguera, eje giratorio/doco y aptiете seguramente.
4. Apriete la abrazadera de la anguera(3).
5. Extienda completamente y cargue la manguera. Momentaneamente abra la valvula de control para purgar la manguera de gases. Cuandel fluido aparezca en la vavula de control cierre la valvula, con la manguera completamente cargad enrollela en el carretel.

### CARRETEL DE ARRASTRE AJUSTE EL CARRETEL DE ARRASTRE

Ajuste el carretel de arrastre apretando o soltando el juego de tornillos de bronce (5) (parte #4) localisados en el final de carretel opuesto ala codo.

### INSTRUCCIONES DE SERVICIO

Mantenimiento y servicio del carretel son dados abajo. Refierase a todas las otras reparaciones, otras que estan listadas solamente una persona de servicio autorizado o directamente a Reelcraft: Fallas pueden resultar en daños personales y/o equipo dañado y esto puede anular la garantia.

**Advertencia:** Purgue la presion del sistema antesde realizar los siguientes procedimientos.

**Nota:** Cuando este instalado las mangueras de repuesto, aplique a la tuberia secante a todas las roscas.

### REEMPLAZANDO MANGUERAS

1. Reemplaze las mangueras bajo "conexion de mangueras" en la seccion de instrucciones de instalaciones.

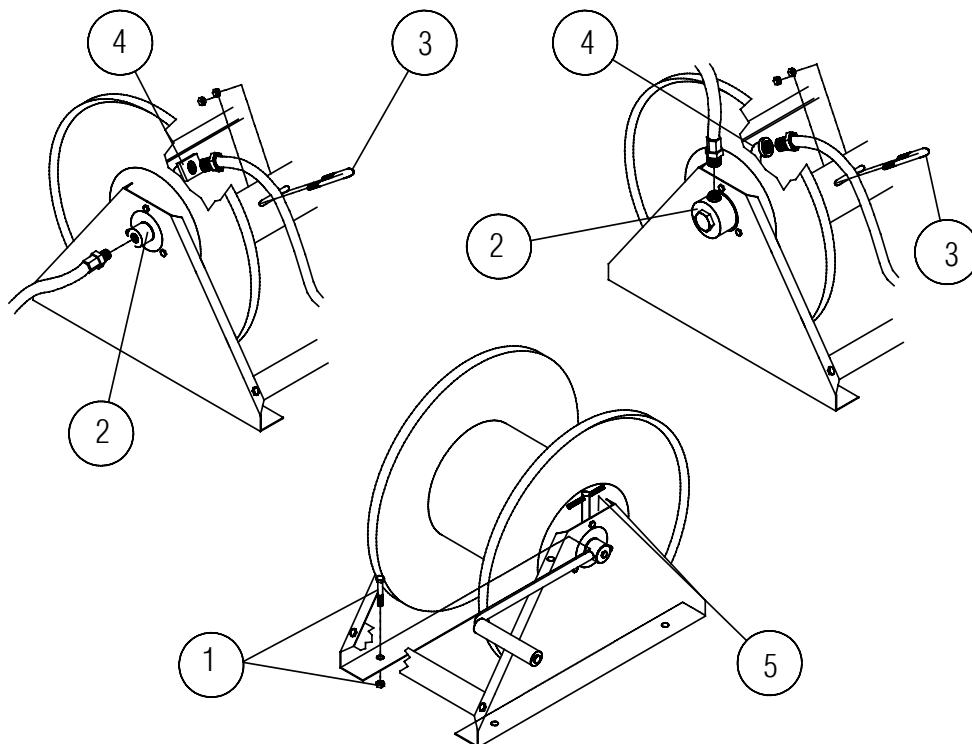

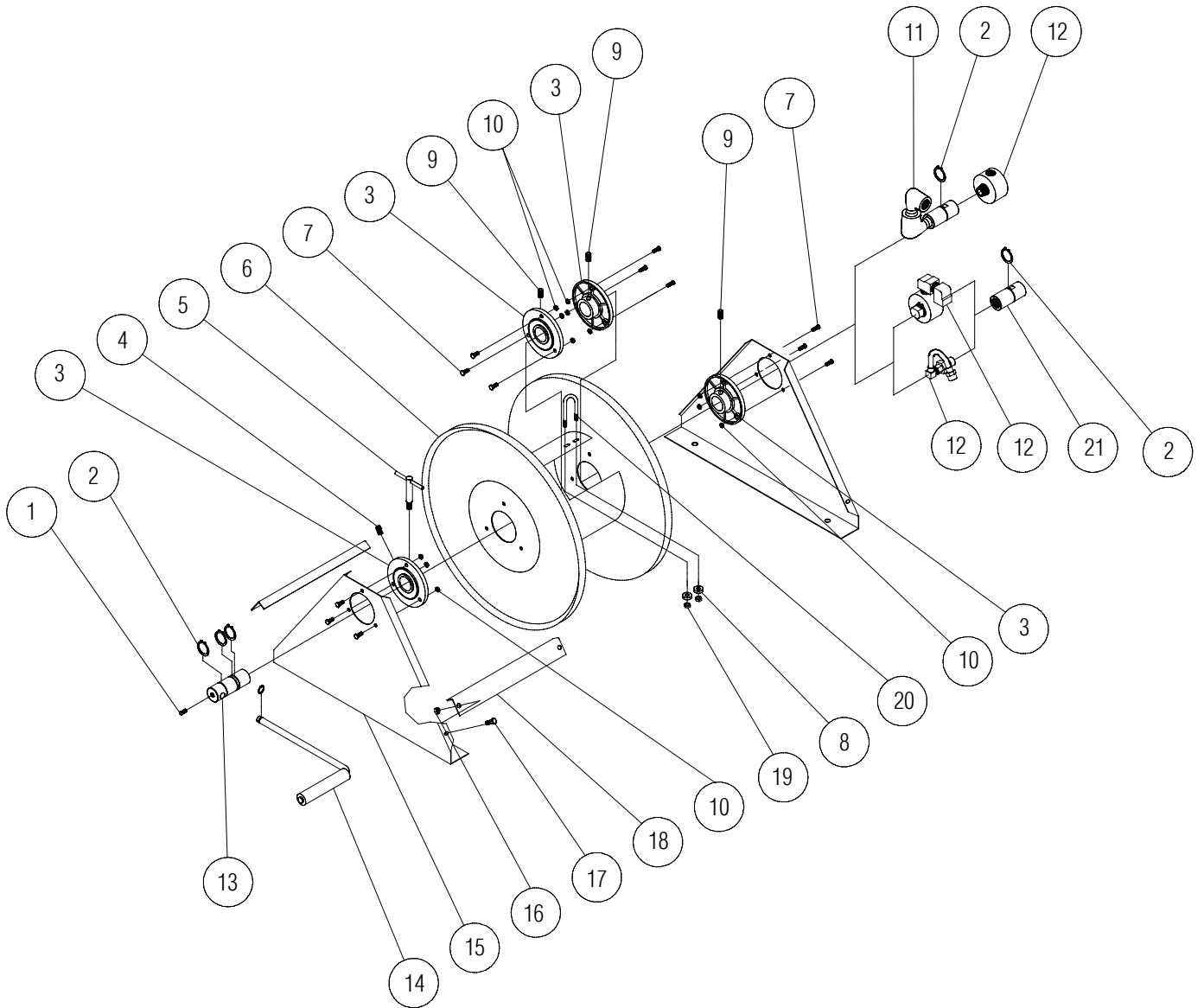

## Series H Carreteles Manuales para Mangueras

ART. NO.	Descripción	NO. REQ.	HS18000 M	HS18000 M-S	HS19000 M	HS19000 M-S	HS28000 M
1	Juego de tornillo 3/8-16 x 3/8"	1	S57-600	S57-600	S57-600	S57-600	S57-600
2	Aro de resorte 1-1/4"	3	S147-26	S147-26	S147-26	S147-26	S147-26
3	Rodamiento de campana y freno de collar de ensamblaje	4	S600640	600664	S600640	600664	600664
4	Juego de tornillo 3/8-16 x 1/2"	1	S57-651	S57-651	S57-651	S57-651	S57-651
5	Seguro de la manilla	1	600146	600146	600146	600146	600146
6	Ensamblaje del carretel	1	600158	600158	600158	600158	600147
7	1/4-20 x 5/8" Tornillo	12	S347-42	S347-42	S347-42	S347-42	S347-42
8	Arandela del acero inoxidable	2	S108-4	S108-4	S108-4	S108-4	S108-4
9	Juego de tornillo 3/8-16 x 1/2"	2	300006	S47-53	S47-53	S47-53	S47-53
10	1/4-20 Tuerca	12	S73-4	S73-4	S73-4	S73-4	S73-4
11	Ensamblaje de transmision y codo	1	602308	602308	None	None	602308
12	Eje giratorio	1	600111-2	600111-2	S600091-2	S600091-2	600111-2
13	Solida transmision manejable	1	260385	260385	260385	260385	260385
14	Ensamblaje de la palanca y manija	1	S600148	S600148	S600148	S600148	S600148
15	Soporte lateral del panel	2	260382	260382	260382	260382	260382
16	5/16-18 Tuerca de seguridad	4	S73-5	S73-5	S73-5	S73-5	S73-5
17	5/16-18 x 1/2" Tornillo hexagonal	4	S347-51	S347-51	S347-51	S347-51	S347-51
18	Miembro cruzado	2	260416	260416	260416	260416	260383
19	1/4-20 x 3/8" Tuerca de Nyloc	2	S96-13	S96-13	S96-13	S96-13	S96-13
20	Tornillo "u" abrazadera de la manguera	1	260242	260242	260388	260388	260242
21	Ensamblaje de la ana del eje y de la calle	1	None	None	600154	600154	None
Coneccion de Entrada al Carretel			1/2" FPT	1/2" FPT	3/4" FPT	3/4" FPT	1/2" FPT
Max. Presion de Operacion			3000 PSI	3000 PSI	3000 PSI	3000 PSI	3000 PSI
Max. Temperatura de Operacion			210° F	210° F	210° F	210° F	210° F

ART. NO.	Descripción	NO. REQ.	HS28000 M-S	HS29000 M	HS29000 M-S	HS29005 M	HS29005 M-S
1	Juego de tornillo 3/8-16 x 3/8"	1	S57-600	S57-600	S57-600	S57-600	S57-600
2	Aro de resorte 1-1/4"	3	S147-26	S147-26	S147-26	S147-26	S147-26
3	Rodamiento de campana y freno de collar de ensamblaje	4	600664	S600640	600664	S600640	600664
4	Juego de tornillo 3/8-16 x 1/2"	1	S57-651	S57-651	S57-651	S57-651	S57-651
5	Seguro de la manilla	1	600146	600146	600146	600146	600146
6	Ensamblaje del carretel	1	600147	600147	600158	600147	600147
7	1/4-20 x 5/8" Tornillo	12	S347-42	S347-42	S347-42	S347-42	S347-42
8	Arandela del acero inoxidable	2	S108-4	S108-4	S108-4	S108-4	S108-4
9	Juego de tornillo 3/8-16 x 1/2"	2	S47-53	S47-53	S47-53	S47-53	S47-53
10	1/4-20 Tuerca	12	S73-4	S73-4	S73-4	S73-4	S73-4
11	Ensamblaje de transmision y codo	1	602308	None	None	None	None
12	Eje giratorio	1	600111-2	S600091-2	S600091-2	S600091-2	S600091-2
13	Solida transmision manejable	1	260385	260385	260385	260385	260385
14	Ensamblaje de la palanca y manija	1	S600148	S600148	S600148	S600148	S600148
15	Soporte lateral del panel	2	260382	260389	260382	260389	260389
16	5/16-18 Tuerca de seguridad	4	S73-5	S73-5	S73-5	S73-5	S73-5
17	5/16-18 x 1/2" Tornillo hexagonal	4	S347-51	S347-51	S347-51	S347-51	S347-51
18	Miembro cruzado	2	260383	260383	260383	260383	260383
19	1/4-20 x 3/8" Tuerca de Nyloc	2	S96-13	S96-13	S96-13	S96-13	S96-13
20	Tornillo "u" abrazadera de la manguera	1	260242	260388	260388	260388	260388
21	Ensamblaje de la ana del eje y de la calle	1	None	600154	600154	600154	600154
Coneccion de Entrada al Carretel			1/2" FPT	3/4" FPT	3/4" FPT	3/4" FPT	3/4" FPT
Max. Presion de Operacion			3000 PSI	3000 PSI	3000 PSI	3000 PSI	3000 PSI
Max. Temperatura de Operacion			210° F	210° F	210° F	210° F	210° F



# Instructions D'Opération

## Série H Enrouleurs de Tuyau Manuels

Numéros de type moyens de pression:

HS18000 M	HS28000 M	HS29005 M
HS18000 M-S	HS28000 M-S	HS29005 M-S
HS19000 M	HS29000 M	
HS19000 M-S	HS29000 M-S	



### IMPORTANT

Lisez ce manuel soigneusement avant d'installer, actionner, ou entretenir cet équipement.

### Information de Dimensions

	HS18000 HS19000	HS28000 HS29000	HS29005
A	19"	19"	18 7/8"
B	20"	20"	14"
C	15"	15"	10"
D	10"	16"	16"
E	12 1/2"	18 1/2"	18 1/2"
F	5 3/4"	5 3/4"	5-3/4"
G	17 3/4"	17 3/4"	15 3/16"

### SÉCURITÉ

Podrían ocurrir lesiones personales y/o daños en el equipo si no se siguen las instrucciones de seguridad decuadas.

- Assurez-vous que l'enrouleur est correctement installé avant de raccorder les tuyaux d'entrée et de sortie.
- Evacuez tout liquide/gaz sous pression du système avant d'entreprendre l'entretien de l'enrouleur.
- Avant de raccorder l'enrouleur à la ligne d'alimentation, assurez-vous que la pression n'excède pas la pression de fonctionnement nominale maximum de l'enrouleur.
- Souvenez-vous, même les pressions basses sont dangereuses et peuvent provoquer des blessures ou la mort.
- Ayez conscience des machines et des personnes se trouvant dans la zone de travail.
- Si une fuite apparaît dans le tuyau ou l'enrouleur, décompressez le système immédiatement.
- L'enrouleur comporte un assemblage à ressort de haute tension.
- Observez la plus grande prudence.
- Sortez le tuyau de l'enrouleur en tirant sur le tuyau lui-même, pas sur l'embout.
- Si l'enrouleur arrête d'enrouler ou de dérouler, décompressez le système immédiatement. Ne pas tirer ou secouer le tuyau !
- Comme avec toute autre machine, traitez l'enrouleur de tuyau avec respect, en observant les consignes de sécurité habituelles.

Form# 830-696A Rev: 6/2013

## INSTRUCTIONS D'INSTALLATION MONTAGE

1. Inspectez l'enrouleur pour détecter le dommage causé par le transport. Faites tourner à la main pour vérifier le bon fonctionnement.
2. Positionnez l'enrouleur au surface de montage et sécurisez-le en place en utilisant 4 boulons ou vis, fournis par le client (1).

## CONNECTION DES TUYAUX

**Mise en Garde :** Avant de faire les étapes suivantes, assurez-vous que la pression de la ligne d'alimentation ne dépasse pas la capacité qui est caractéristique de cet enrouleur.

1. Connectez la ligne d'alimentation à l'arbre de pivot/d'entrée (2). Il est recommandé d'utiliser un raccord de tuyau flexible comme une compensation (s'il est nécessaire) entre la ligne d'alimentation et le pivot.

2. Guidez le tuyau de sortie à travers le crampon de tuyau.
3. Enfilez le tuyau de sortie au raccord coudé/pivot (4). Serrez bien.
4. Serrez bien le crampon de tuyau.
5. Étendez complètement le tuyau et remplissez-le. Ouvrez momentanément la vanne de régulation pour évacuez les tuyaux des gaz. Quand du fluide arrive à la vanne de régulation, fermez-la. Lorsque les tuyaux sont complètement remplis, renroulez le tuyau sur l'enrouleur.

## RÉGLAGES RÉSISTANCE DE L'ENROULEUR

Réglez la résistance en serrant ou en desserrant la vis sans tête en laiton (5) (n° de pièce 4) qui se trouve sur le côté d'enrouleur qui est en face du pivot.

## INSTRUCTIONS DE SERVICE

Entretenez l'enrouleur en suivant les instructions de service ci-dessous. Référez toutes autres réparations, autres que ce qui sont indiquées, seulement au individu de service autorisé ou directement à Reelcraft. Le fait que vous ne le faite pas peut résulter en blessure personnel et/ou le dommage d'équipement et peut annuler la garantie.

**Mise en Garde :** Évacuez la pression du système avant de procéder avec les étapes suivantes.

**Notez :** En installant les tuyaux de remplacement, appliquez du matériau d'étanchéité à tous les filets.

## REMPLACEMENT DES TUYAUX

1. Remplacez les tuyaux en suivant les procédés "Connection des tuyaux" dans la section d'Instructions d'installation.

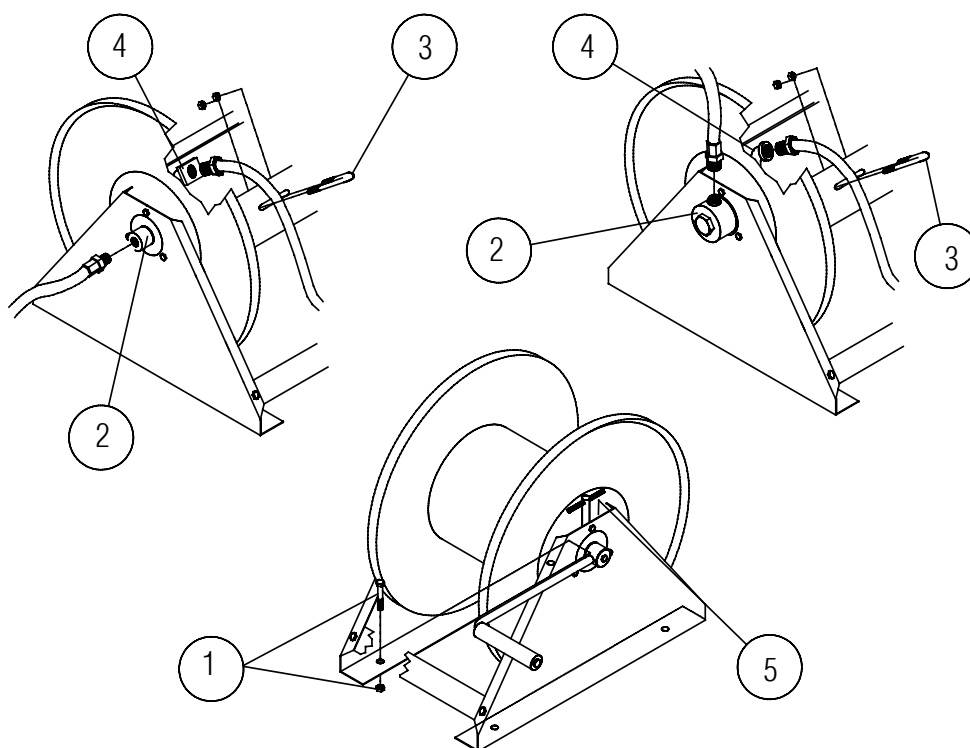

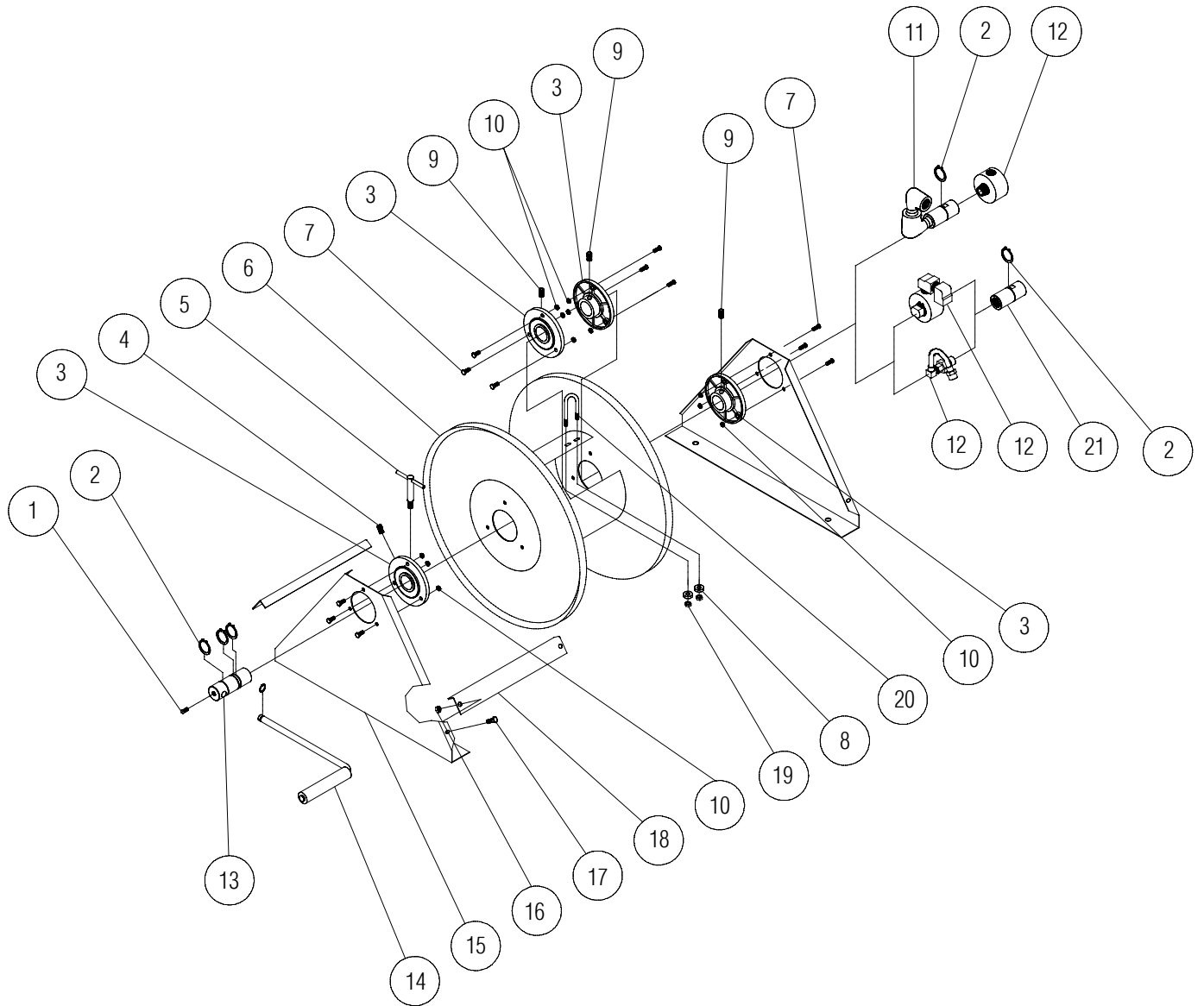

## Series H Enrouleurs de Tuyau Manuels

ART N°.	DÉSCRIPTION	N° REQ.	HS18000 M	HS18000 M-S	HS19000 M	HS19000 M-S	HS28000 M
1	3/8-16 x 3/8" Vis de réglage	1	S57-600	S57-600	S57-600	S57-600	S57-600
2	Dispositif de retenue 1-1/4"	3	S147-26	S147-26	S147-26	S147-26	S147-26
3	Assemblage de moyeu et frein	4	S600640	600664	S600640	600664	600664
4	3/8-16 x 1/2" Vis de réglage	1	S57-651	S57-651	S57-651	S57-651	S57-651
5	Assemblage de vis à poignée	1	600146	600146	600146	600146	600146
6	Assemblage de tambour	1	600158	600158	600158	600158	600147
7	5/16-12 x 5/8" Vis	12	S347-42	S347-42	S347-42	S347-42	S347-42
8	Rondelle d'acier inoxydable	2	S108-4	S108-4	S108-4	S108-4	S108-4
9	3/8-16 x 1/2" Vis de réglage	2	300006	S47-53	S47-53	S47-53	S47-53
10	1/4-20 Hex Nut	12	S73-4	S73-4	S73-4	S73-4	S73-4
11	Axe d'admission	1	602308	602308	None	None	602308
12	Assemblage de pivot	1	600111-2	600111-2	S600091-2	S600091-2	600111-2
13	Arbre menant	1	260385	260385	260385	260385	260385
14	Assemblage de manivelle et de poignée	1	S600148	S600148	S600148	S600148	S600148
15	Panneau de support latéral	2	260382	260382	260382	260382	260382
16	5/16-18 écrou Nyloc	4	S73-5	S73-5	S73-5	S73-5	S73-5
17	5/16-18 x 1/2" Vis hexagonale	4	S347-51	S347-51	S347-51	S347-51	S347-51
18	Traverse	2	260416	260416	260416	260416	260383
19	1/4-20 x 3/8" écrou Nyloc	2	S96-13	S96-13	S96-13	S96-13	S96-13
20	Boulon en U	1	260242	260242	260388	260388	260242
21	Assemblage d'Eil d'axe et de rue	1	None	None	600154	600154	None
Raccord d'entrée d'enrouleur			1/2" FPT	1/2" FPT	3/4" FPT	3/4" FPT	1/2" FPT
Pression d'opération maximum			3000 PSI	3000 PSI	3000 PSI	3000 PSI	3000 PSI
Température d'opération maximum			210° F	210° F	210° F	210° F	210° F

ART N°.	DÉSCRIPTION	N° REQ.	HS28000 M-S	HS29000 M	HS29000 M-S	HS29005 M	HS29005 M-S
1	3/8-16 x 3/8" Vis de réglage	1	S57-600	S57-600	S57-600	S57-600	S57-600
2	Dispositif de retenue 1-1/4"	3	S147-26	S147-26	S147-26	S147-26	S147-26
3	Assemblage de moyeu et frein	4	600664	S600640	600664	S600640	600664
4	3/8-16 x 1/2" Vis de réglage	1	S57-651	S57-651	S57-651	S57-651	S57-651
5	Assemblage de vis à poignée	1	600146	600146	600146	600146	600146
6	Assemblage de tambour	1	600147	600147	600158	600147	600147
7	5/16-12 x 5/8" Vis	12	S347-42	S347-42	S347-42	S347-42	S347-42
8	Rondelle d'acier inoxydable	2	S108-4	S108-4	S108-4	S108-4	S108-4
9	3/8-16 x 1/2" Vis de réglage	2	S47-53	S47-53	S47-53	S47-53	S47-53
10	1/4-20 Hex Nut	12	S73-4	S73-4	S73-4	S73-4	S73-4
11	Axe d'admission	1	602308	None	None	None	None
12	Assemblage de pivot	1	600111-2	S600091-2	S600091-2	S600091-2	S600091-2
13	Arbre menant	1	260385	260385	260385	260385	260385
14	Assemblage de manivelle et de poignée	1	S600148	S600148	S600148	S600148	S600148
15	Panneau de support latéral	2	260382	260389	260382	260389	260389
16	5/16-18 écrou Nyloc	4	S73-5	S73-5	S73-5	S73-5	S73-5
17	5/16-18 x 1/2" Vis hexagonale	4	S347-51	S347-51	S347-51	S347-51	S347-51
18	Traverse	2	260383	260383	260383	260383	260383
19	1/4-20 x 3/8" écrou Nyloc	2	S96-13	S96-13	S96-13	S96-13	S96-13
20	Boulon en U	1	260242	260388	260388	260388	260388
21	Assemblage d'Eil d'axe et de rue	1	None	600154	600154	600154	600154
Raccord d'entrée d'enrouleur			1/2" FPT	3/4" FPT	3/4" FPT	3/4" FPT	3/4" FPT
Pression d'opération maximum			3000 PSI	3000 PSI	3000 PSI	3000 PSI	3000 PSI
Température d'opération maximum			210° F	210° F	210° F	210° F	210° F