

# Multi-Purpose Planter Multi-usage jardinière Macetero multiusos

For Model: UNCB-12-B<sup>†</sup>  
Pour le modèle: UNCB-12-B<sup>†</sup>  
Para modelo: UNCB-12-B<sup>†</sup>

- Designed to fit most 4 in. x 4 in. or 6 in. x 6 in. deck, fence or mailbox posts, deck or fence corners & concrete block corners
  - Designed to adjust to fit most 3 in. - 6 in. railings
  - Designed to fit all deck corners
  - Easily converts to a hanging basket
- 
- Convient à la plupart des piliers de patio ou de boîte aux lettres de 10,16 x 10,16 cm ou de 15,24 x 15,24 cm ou angles de rampes et murets en blocs de ciment
  - Se fixe à la plupart des rampes de 7,62 x 15,24 cm
  - S'ajuste à la plupart des rampes en angle
  - Se convertit facilement en jardinière suspendue
- 
- Diseñado para medidas 10,16 x 10,16 cm o 15,24 x 15,24 cm de cualquier balcon, rejas y postes del buson de su correo, para los esquina del balcon o rejas de concreto y rincones de bloque y concreto
  - Diseñado para ajustarse a cualquier barandal con medidas de 7,62 - 15,24 cm.
  - Diseñado para las esquinas de balcon
  - Se combierte facilmente en un macetero con colgadera



Mailbox Post Planter  
Montage sur un pilier de  
boîte aux lettres  
Poste con maceta en  
el buson de correo



Fence & Deck Post Planter  
Montage sur un pilier de patio  
ou une clôture  
Poste con maceta de  
reja y tejado



Deck Corner Planter  
Montage sur une rampe  
en angle  
Macetero de la esquina



Deck Railing Planter  
Montage sur une rambarde  
de patio  
Macetero de la baranda



Hanging Basket  
Jardinière suspendue  
Macetero colgante

#### Parts Included\*:

- A. steel screw (1)
- B. wooden screws (6)
- C. wing nut (1)
- D. adjustable railing brackets (2)

#### Tools Required (not included):

- Phillips Head Screwdriver

#### Pièces incluses\*:

- A. vis de métal (1)
- B. vis de bois (6)
- C. écrou papillon (1)
- D. sections de base ajustable (2)

#### Outils requis (non inclus):

- Tournevis cruciforme

#### Partes incluidas\*:

- A. tornillos de acero (1)
- B. tornillos de madera (6)
- C. tuerca con alas (1)
- D. brazos ajustables (2)

#### Herramientas requeridas (no estan incluidas):

- Desarmados de cruz

\* Please check enclosed parts shipped with the Multi-Purpose Planter. If any parts are missing, do not return the item to your retailer. Please contact CobraCo first for replacement parts. For quickest response, please E-mail us at [customerservice@cobraco.com](mailto:customerservice@cobraco.com) or call Customer Service at (847) 726-5800 x37

\* Vérifiez la quantité de pièces expédiées avec votre jardinière multi-usages. Si des pièces sont manquantes, ne retournez pas la jardinière chez votre marchand. Communiquez avec nous pour obtenir des pièces de remplacement. Pour un traitement plus rapide, écrivez-nous à [customerservice@cobraco.com](mailto:customerservice@cobraco.com) ou appelez le service à la clientèle au (847) 726-5800, poste 37.

\* Por favor revise todos los partes incluidas en su macetero multi-uso. Si the faltan partes, no lo regrese donde lo compro. Por favor comuniquese con CobraCo primero para un reemplazo de piezas faltantes. Para mas rapido por favor envie un corre electronico al servicio del cliente [customerservice@cobraco.com](mailto:customerservice@cobraco.com) o llamenos a servicio al cliente tel. (847) 726-5800 extensión 37.

# Multi-Purpose Planter Assembly Instructions

For Model: UNCB-12-B†

## Fence Post or Mailbox Post Assembly Instructions

- Place Planter over the top of a flat-top post & use supplied Screws (B) to fasten Planter, from the inside of the base, to the post. Put Coconut Liner in Planter.
- You may also fasten the Planter, with the Coconut Liner in the Planter, to the top of a post using the side openings of the base with 2 of the supplied Screws (B).
- To permanently affix the Planter to a post, use exterior grade caulk to the underside of the base and place on top of the post.

NOTE: If you have a removable post cap, it can be removed using the proper tool(s) for how the cap is affixed to the post. The item can then be placed on the post using one of the methods above.

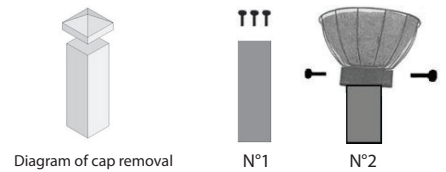

## Deck Corner Instructions

- Remove one side of Planter base by unscrewing one half of the receptacle to create a Corner Planter base. Place the Planter on the corner where two rails meet and affix with supplied Screws (B).

## Fence / Mailbox Post Instructions

- Place Planter over the top of a flat-top post & use supplied Screws (B) to affix Planter to the post.

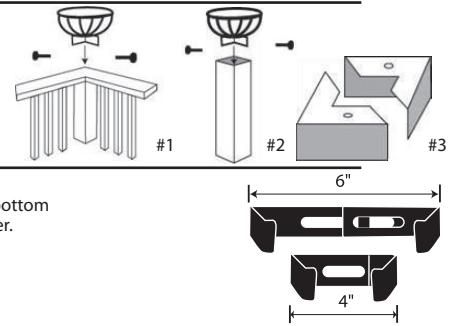

## Adjustable Deck Railing Assembly Instructions

- Remove Coconut Liner from Planter. Assemble the 2 Adjustable Brackets (D) [lips of bracket face down & away from each other] to the bottom of the Planter with Screw (A) & Wing Nut (C). Screw (A) goes in through bottom of Planter & Wing Nut (C) is fastened from inside of Planter. Do not tighten.
- Place Planter on top of rail & adjust Brackets (D) toward each other to fit rail firmly. Tighten Wing Nut (C) & place Coco Liner in Planter.

## Hanging Basket Assembly Instructions

- Remove base from Planter.
- Take clips at bottom of Chain (E) and attach around rim of Planter. Make sure the chain is evenly spaced to prevent the Planter from tipping.
- Once the Chain (E) is properly secured to the Planter, insert the Coconut Liner and plant.

## Directives de montage de la jardinière multi-usages

Pour le modèle: UNCB-12-B†

### Montage sur un pilier de clôture ou de boîte aux lettres

- Posez la jardinière sur le dessus plat du pilier. Fixez-la de l'intérieur avec les vis fournies (B). Insérez ensuite la doublure de coco dans l'armature métallique.
- Vous pouvez aussi fixer la jardinière contenant sa doublure en utilisant les orifices latéraux de la base. Utilisez alors deux des vis fournies (B).
- Pour fixer la jardinière en permanence à un pilier, appliquez du produit de calfeutrage pour l'extérieur sous la base de la jardinière et posez-la sur le pilier.

REMARQUE: Si le pilier est muni d'un capuchon amovible, utilisez les utilisez ayant servi à le mettre en place pour le retirer. Posez ensuite la jardinière sur le pilier à l'aide de l'une des méthodes décrites ci-contre.

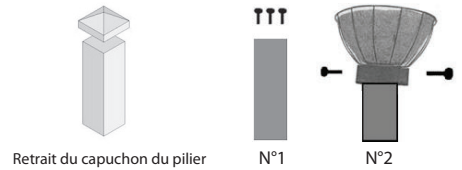

### Montage sur un angle de rampe

- Retirez un côté de la base de la jardinière en dévissant une moitié du réceptacle. La base est maintenant triangulaire. Posez la base et la jardinière sur l'angle de la rampe, à l'endroit formant un coin, et fixez le tout en place avec les vis fournies (B).

### Montage sur une clôture ou sur un pilier de boîte aux lettres

- Posez la jardinière sur le dessus plat du pilier et fixez-la en place avec les vis fournies (B).

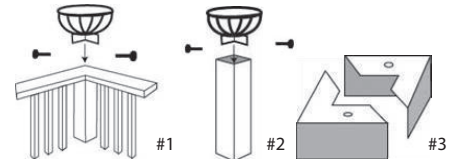

### Montage avec la base ajustable

- Retirez la doublure de coco de la jardinière. Insérez les deux sections de la base ajustable l'une dans l'autre (D) en veillant à ce que les crochets soient posés vers la bas et fixez celle-ci à la base de la jardinière avec la vis (A) et l'écrou papillon (C). L'écrou papillon doit être fixé à l'intérieur et la vis doit traverser la base. Serrez légèrement.
- Posez la jardinière sur la rampe et rapprochez les sections de la base pour que les crochets tiennent bien la base en place. Resserrez la vis et l'écrou papillon (C) et posez la doublure dans la jardinière.

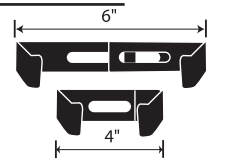

### Montage de la jardinière su suspendue

- Retirez la base de coco de la jardinière.
- Accrochez les crochets des chaînes (E) au pour tour de la jardinière. Répartissez les chaînes à égale distance pour éviter que la jardinière ne bascule.
- Insérez la doublure de coco après avoir vérifié que la chaîne est solidement fixée

## Instrucciones para armar su macetero multiuso

Para el modelo: UNCB-12-B†

### Instrucciones para armarlo en un poste de buson o poste de reja

- Coloque el macetero sobre la tapa del poste y use los tornillos (B) para atornillar el macetero por dentro y en el poste. Coloque el forro de coco dentro de la maceta.
- También puede colocar el macetero con el forro de coco dentro sin quitarlo, en la parte de arriba a los lados en la base encontrara entradas para 2 tornillos (B).
- Para pegar permanentemente el macetero en el poste, use sellador en la base de arriba, en los lados por dentro y en la parte de arriba del poste.

NOTA: Si usted tiene un poste con tapadera móvil, puede quitarla con cuidado con herramienta(s) apropiadas. Empiece a colocar las presas usando el metodo de arriba.

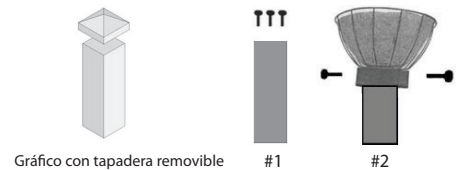

### Instrucciones para esquina de reja

- Remueva una parte de la base del macetero para transformarlo en esquinero. Coloque el macetero en la esquina como se ve en el dibujo #1.

### Instrucciones para poste con buson

- Coloque el macetero arriba del poste usando los tornillos vea dibujo #2 y dibujo #3 como separar la base.

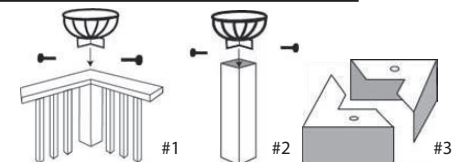

### Instrucciones para armar y ajustar su macetero

- Remueva el forro de coco de la planta. Ajuste los brazos vea dibujo (D). Coloque los brazos separandolos como se ve en el dibujo. Coloque tornillos a las devajo del macetero apriete poco.
- Coloque el macetero encima de los brazos de soporte (D) acomodelos a su gusto y apriete el tornillo de alas para que no se mueva despues coloque el forro de coco. Brazo ajustable de soporte (D).

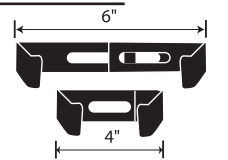

### Instrucciones para armar canasta con colgadera

- Remueva la base del macetero.
- Quite los pasadores de la orilla de la cadena (E) coloquelos en la parte de arriba de la canasta asegurese que se encuentren a la misma distancia para que la canasta no se caiga a los lados des pues de asegurarse que la canasta no se incline a los lados coloque el forro de coco dentro del macetero.