



9815096



THIS INSTRUCTION BOOKLET CONTAINS IMPORTANT SAFETY INFORMATION. PLEASE READ AND KEEP FOR FUTURE REFERENCE.

ESTE FOLLETO DE INSTRUCCION CONTIENE INFORMACION IMPORTANTE DE SEGURIDAD. POR FAVOR, LEALA Y GUARDELA PARA PODER USARLA EN UN FUTURO.



DO NOT RETURN PRODUCT TO THE STORE
Individual stores do not stock parts.

NO DEVUELVA ESTE PRODUCTO A LA TIENDA
Las tiendas no almacenan partes.

Lot Number / N^omero de Lote: _____

Date Of Purchase / Fecha de Compra: ___/___/___

If a part is missing or damaged, call our toll-free customer service line. We will gladly ship your replacement parts FREE of charge.

Si faltan partes o piezas, o éstas están dañadas, llame gratis al teléfono de servicio al cliente. Con gusto le enviaremos las partes sin cargo alguno.

Need Parts or Assistance?
Necesitas partes o asistencia?

1-800-489-3351

or access our website
to visite nuestra página de internet
www.altrafurniture.com

For prompt, reliable service please have your assembly manual ready.
Para obtener un servicio rápido y confiable, por favor guarde este manual para tenerlo siempre a mano.

Recommended # of people needed for assembly: 2
El número recomendado de personas necesarias para el montaje: 2

Thank you for purchasing from Altra Furniture.
Visit www.altrafurniture.com to view the limited warranty valid in the U.S. and Canada.

ALTRA FURNITURE CUSTOMER SERVICE

Gracias por haber comprado de Altra Furniture.
Visitar www.altrafurniture.com para mirar la garantía limitada válida solamente en U.S.A y Canada.

SERVICIO A LA CLIENTE DE ALTRA FURNITURE

Before starting - Antes de empezar.

- Read each step carefully before starting. It is very important that each step of instruction is performed in the correct order. If these steps are not followed in sequence, assembly difficulties will occur.
Leer con cuidado cada paso antes de empezar. Es muy importante de ejecutar cada paso en el orden correcto. Si los pasos no están ejecutados en secuencia, ocurrirá dificultades en el montaje.
- Make sure all parts are included. Most board parts are labeled or stamped on the raw edge. Asegurar que todas las piezas son incluidas. La mayoría de las tablas tienen las etiquetas o los sellos en el lado sin acabado.
- Work in spacious area, preferably on a carpet, near the place the unit will be used. Trabajar en una área espaciosa, preferible sobre alfombra, cercas del lugar donde se va a usar el mueble.
- Have the following tools close at hand. Tener las herramientas siguientes cerca de la mano.
- Do not use power tools to assemble your furniture. Power tools may strip or damage the parts. No use herramienta eléctrica para montar su unidad. Las herramientas eléctricas pueden dañar las piezas.

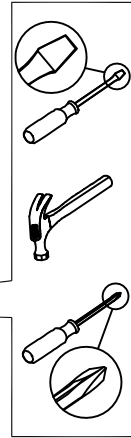

Call us at:
Llamar a:

1-800-489-3351
(in U.S.A. only)
(Solo en U.S.A)

Monday - Friday
9:00 am - 5:00 pm
Central Time

~~Saturday
9:00 am - 5:00 pm
Central Time~~



Fax:
Fax:

1-636-745-1005

Lunes - Viernes
9:00 am - 5:00 pm
Tiempo Central

~~Saturday
9:00 am - 5:00 pm
Tiempo Central~~

9:00am - 5:00pm



Visit our Website:

Visitar nuestro website: www.altrafurniture.com



Write to:
Escribir a:

ALTRA FURNITURE
410 East 1st Street South Wright City, MO 63390 USA
Attn: Service Dept.

HELPFUL HINTS

- Visit our website for assembly video clips.
- Identify, sort and count the parts before attempting assembly.
- Call our toll free number if you need assistance identifying parts.
- Compression dowels are tapped in with a hammer.
- Slides have lips only on the right side.
- Cam locks that are properly fastened on a horizontal board will face toward the center of the unit, on a vertical board the point on the lock will face the bottom.
- Back panels provide stability and support. Use all the nails provided.
- When tapping nails into a board, be sure there are equal margins on all sides to square the unit.
- Units without the back panel installed may collapse.
- Clean the product with your favorite furniture polish and a soft cloth. DO NOT USE harsh chemicals or abrasive cleaners.
- Move your new furniture carefully, with two people lift and carry the unit to its new location.
- Never push, drag or scoot your furniture (especially on carpet).
- Your furniture can be disassembled and reassembled to move.
- Additional parts are available for a nominal fee.

NOTES UTILES

- Visitar nuestro website para mirar los videos cortos del montaje.
- Identificar, clasificar y contar las piezas antes de intentar el montaje.
- Llamar gratis a nuestro número de servicio si necesita ayuda con identificar las piezas.
- Las clavijas de compresión se taladran con un martillo.
- Las correderas sólo tienen las proyecciones en el lado derecho.
- Las cerraduras de leva que se atan propiamente en una tabla horizontal se puntan al centro de la unidad, y las en una tabla vertical se puntan al fondo.
- Los paneles traseros se mantienen la estabilidad. Usar todos los tornillos proporcionados.
- A taladrar los tornillos en una tabla, asegurarse que hay márgenes iguales en todos los lados para cuadrar la unidad.
- Las unidades sin panel trasero pueden derrumbarse.
- Limpiar la unidad con su pulimento favorito de mueble y una tela suave. NO UTILIZAR productos con químicos duros o abrasivos.
- Mover su mueble nuevo cuidadosamente, con dos personas levantar la unidad a su nuevo lugar.
- Nunca empujar o arrastrar su mueble (especialmente en alfombra).
- Poderse desmontar y volver a montar su mueble de para mover.
- Piezas adicionales están disponibles para una cuota nominal.

PARTS -PIEZAS

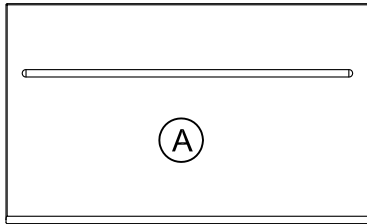

Top Panel
Panel Superior
T9815096010

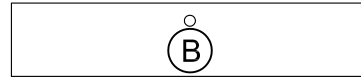

Partition Panel (2)
Panel de Partición (2)
T9815096020

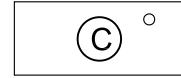

Left front support panel
Soporte frontal izquierdo
T9815096030

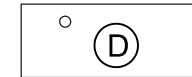

Right front support panel
Soporte frontal derecho
T9815096040

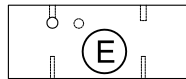

Left rear support panel
Soporte trasero izquierdo
T9815096050

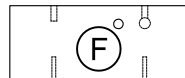

Right rear support panel
Soporte trasero derecho
T9815096060

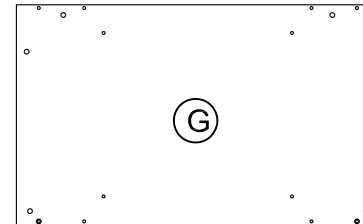

Bottom Panel
Panel del Fondo
T9815096070

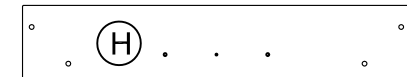

Top Shelf
Estante Superior
T9815096080

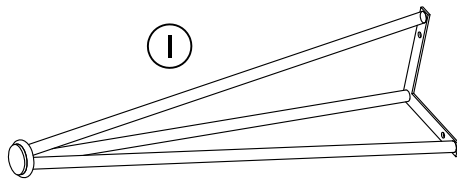

Front leg (2)
Pata frontal (2)
T9815096090

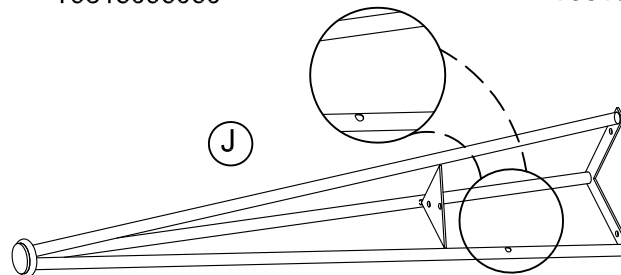

Left rear leg
Pata trasera izquierda
T9815096100

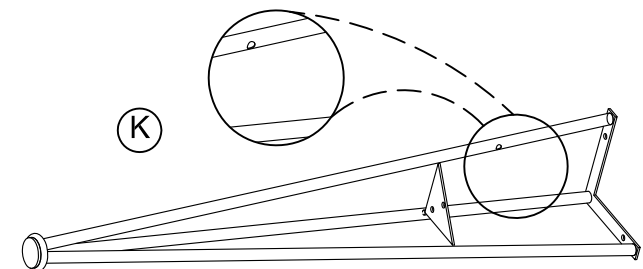

Right rear leg
Pata trasera derecha
T9815096110

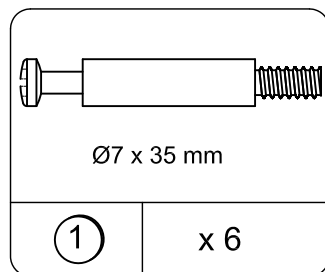

Cam bolt
Perno de la leva
TJY0131

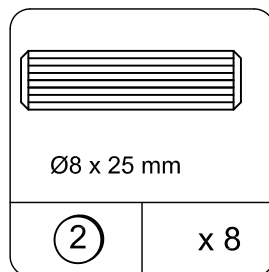

Wooden dowel
Clavija de madera
TJY0132

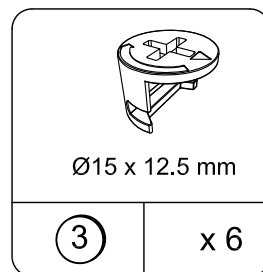

Cam lock
Cerradura de la leva
TJY0133

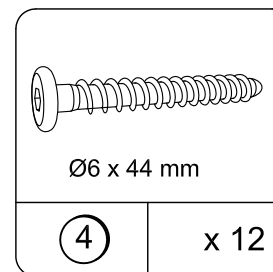

Screw bolt
Tornillo con tuerca
TJY0134

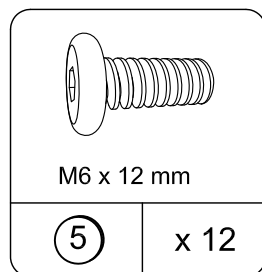

Hex flat head bolt
Perno allen
TJY0135

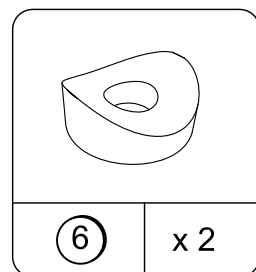

Nylon Spacer
Espaciador de Nylon
TJY0138

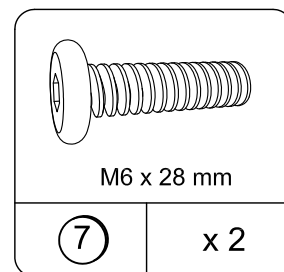

Hex flat head bolt
Perno allen
TJY0139

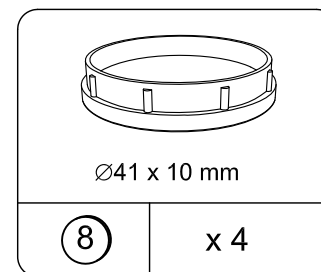

Foot cap
Tope para pata
TJY0136

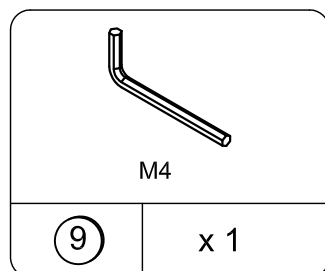

Hex key
Llave hexagonal
TJY0125

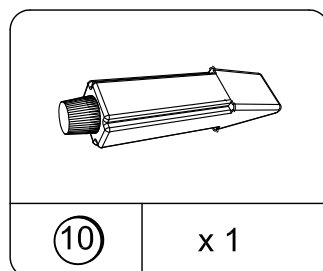

Glue
Pegamento
TJY0065

This illustration shows how the cam fastening system works.

Esta ilustración muestra como funciona el sistema de fijación de leva.

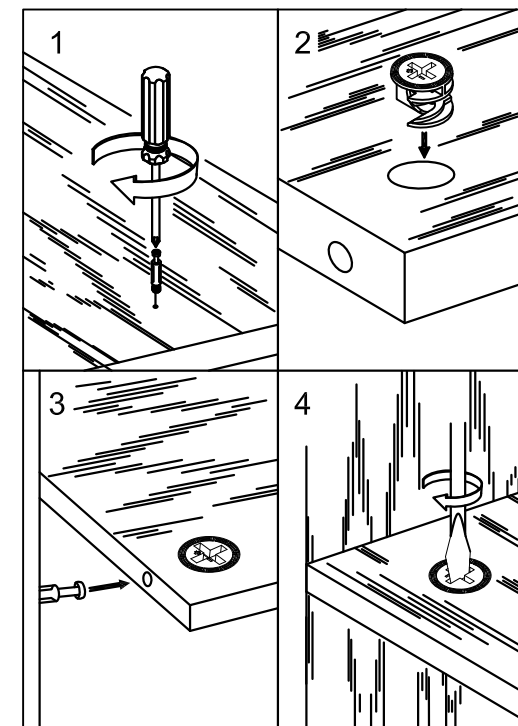

To view a video on how the cam fastening system works, download a free QR-reader on your smartphone, then scan the code.

Para ver un video de como funciona el sistema de sujeción cam, descargue una aplicación gratis que podra ver en su teléfono móvil, entonces escnee el código.

1

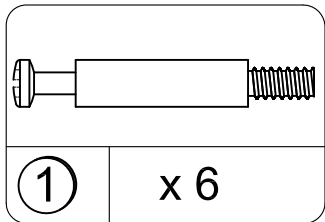
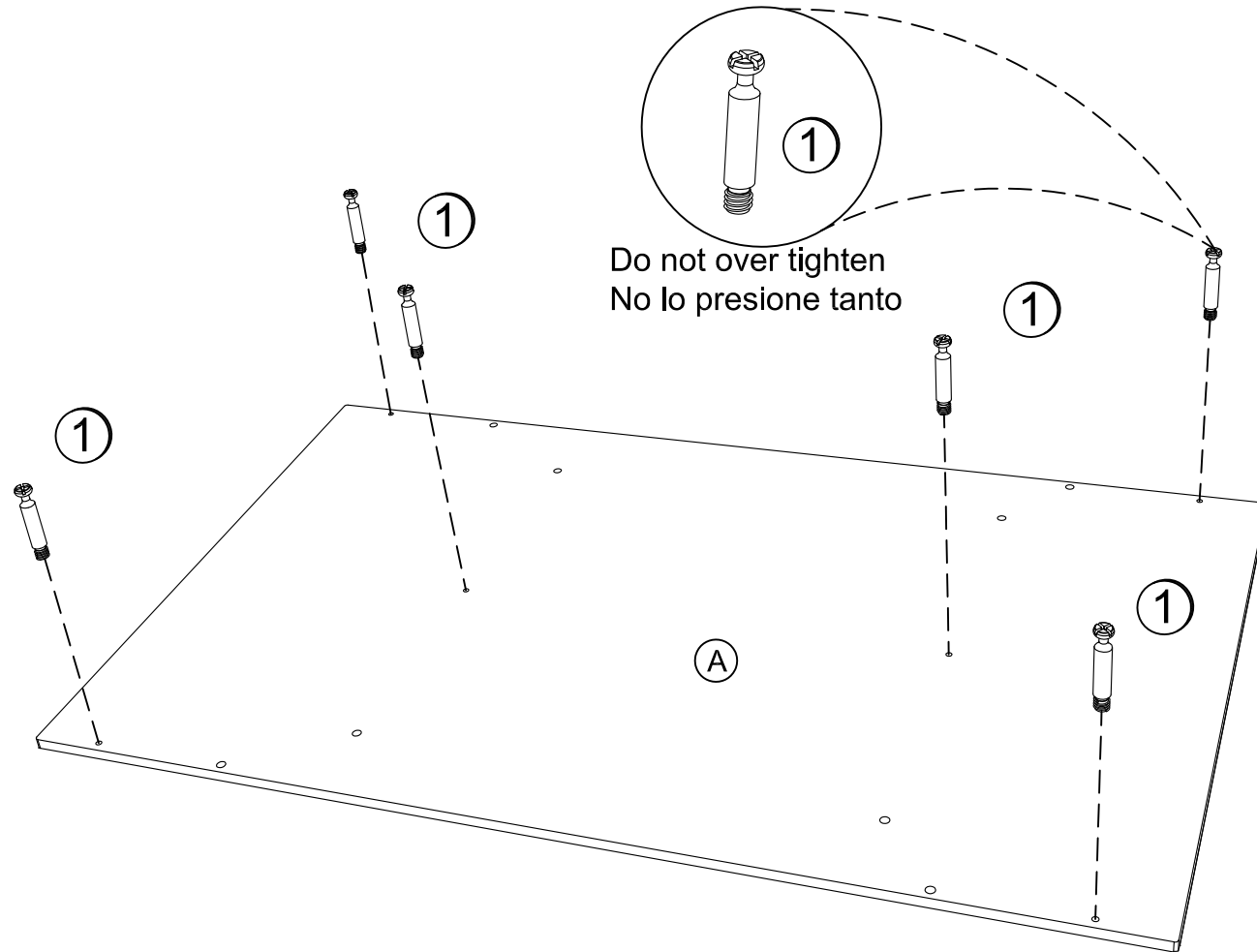

2

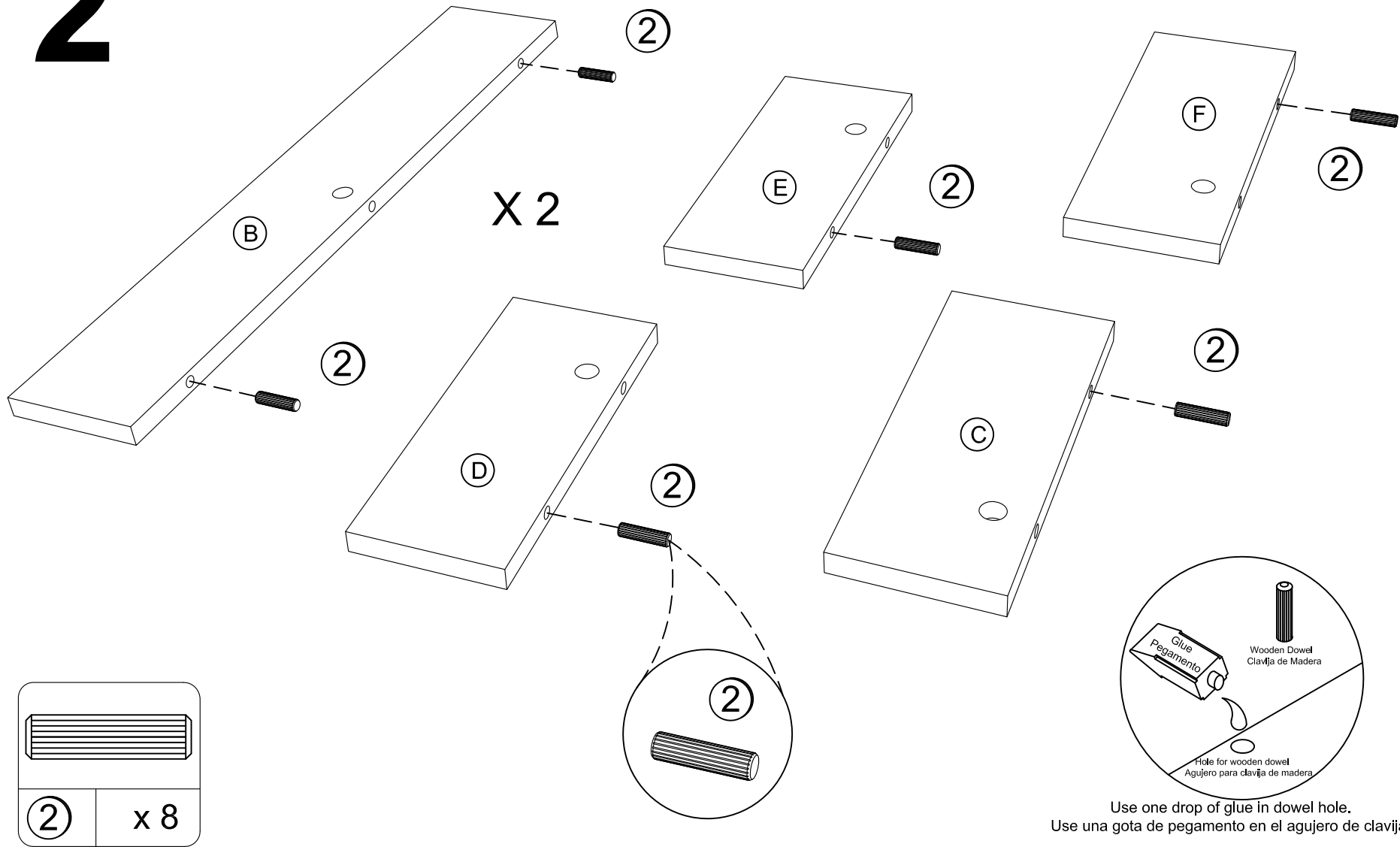

Use one drop of glue in dowel hole.
Use una gota de pegamento en el agujero de clavija.

3

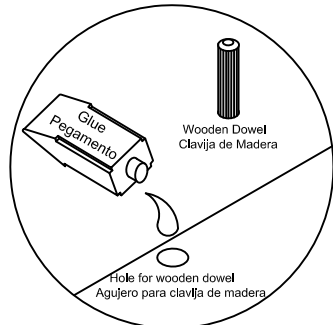
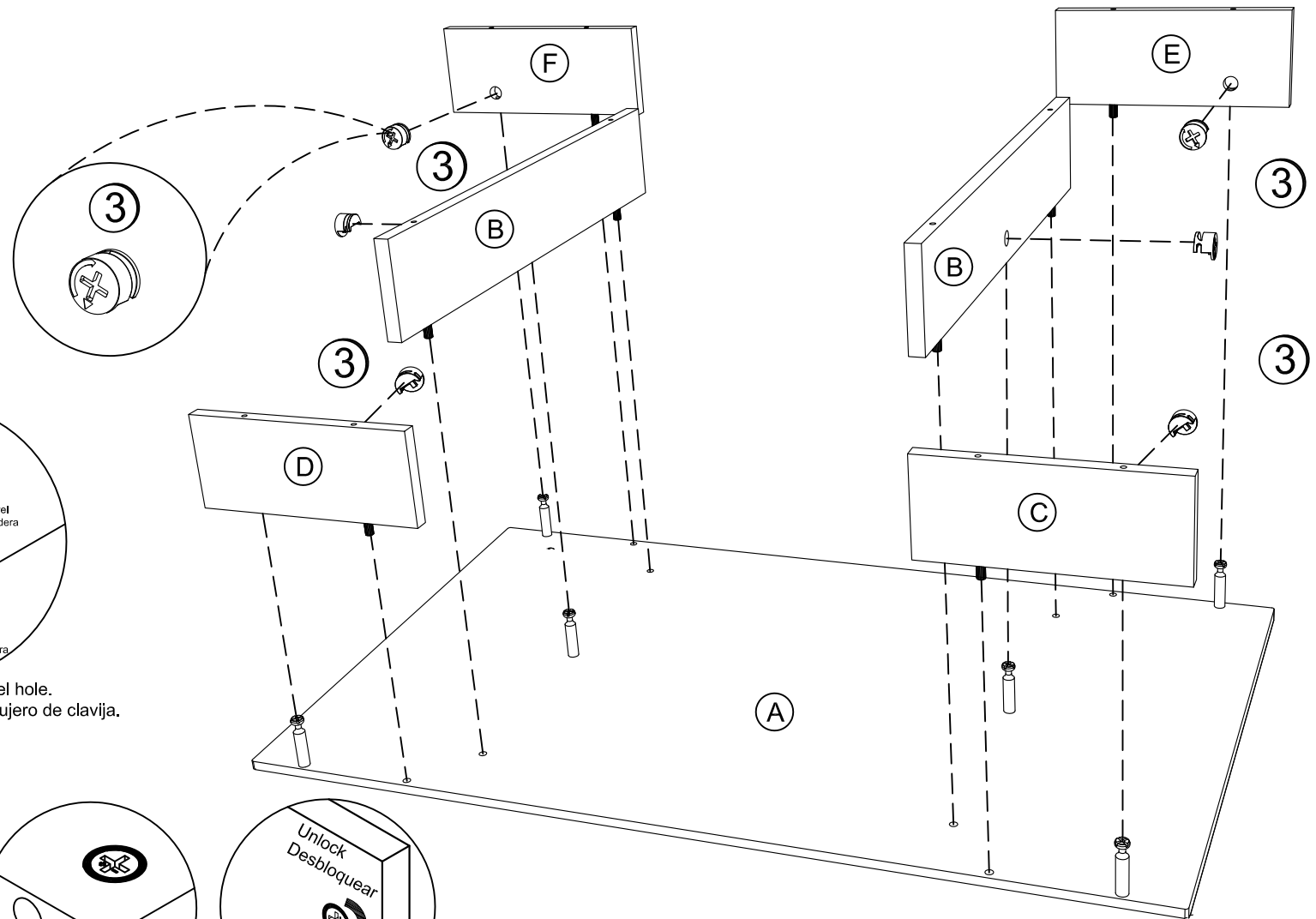

Use one drop of glue in dowel hole.
Use una gota de pegamento en el agujero de clavija.

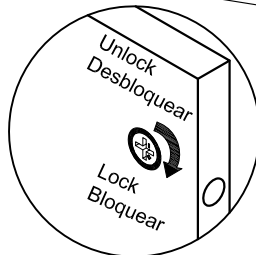
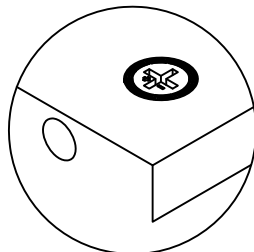
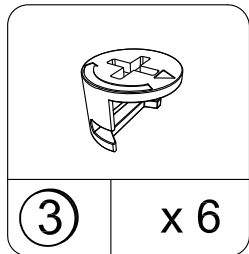

Proper orientation of cam lock
La orientacion apropiada para el seguro de bloqueo

4

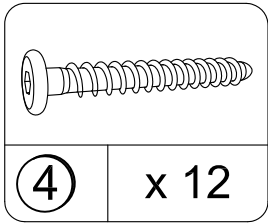
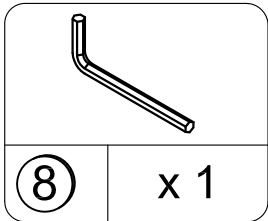
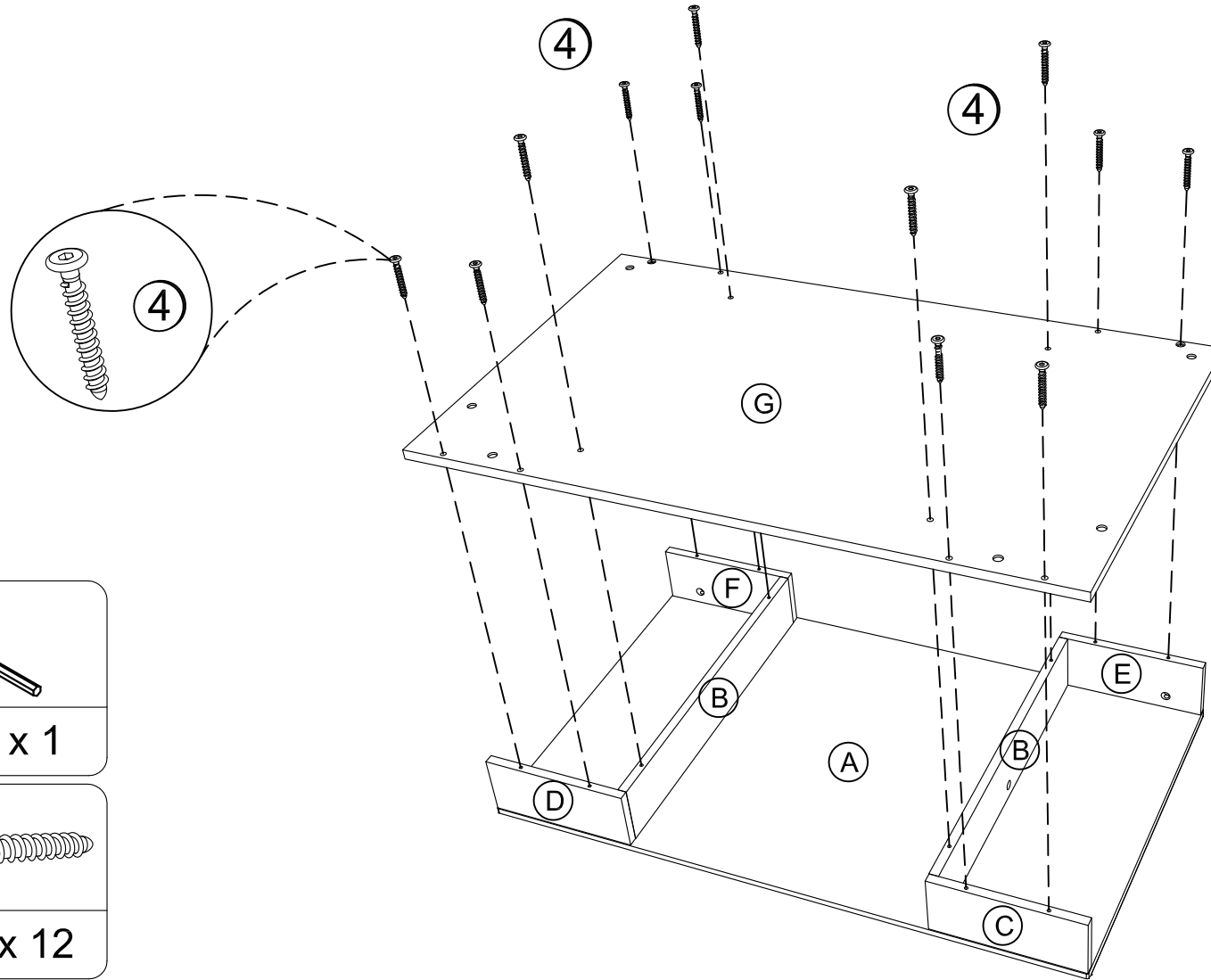

5

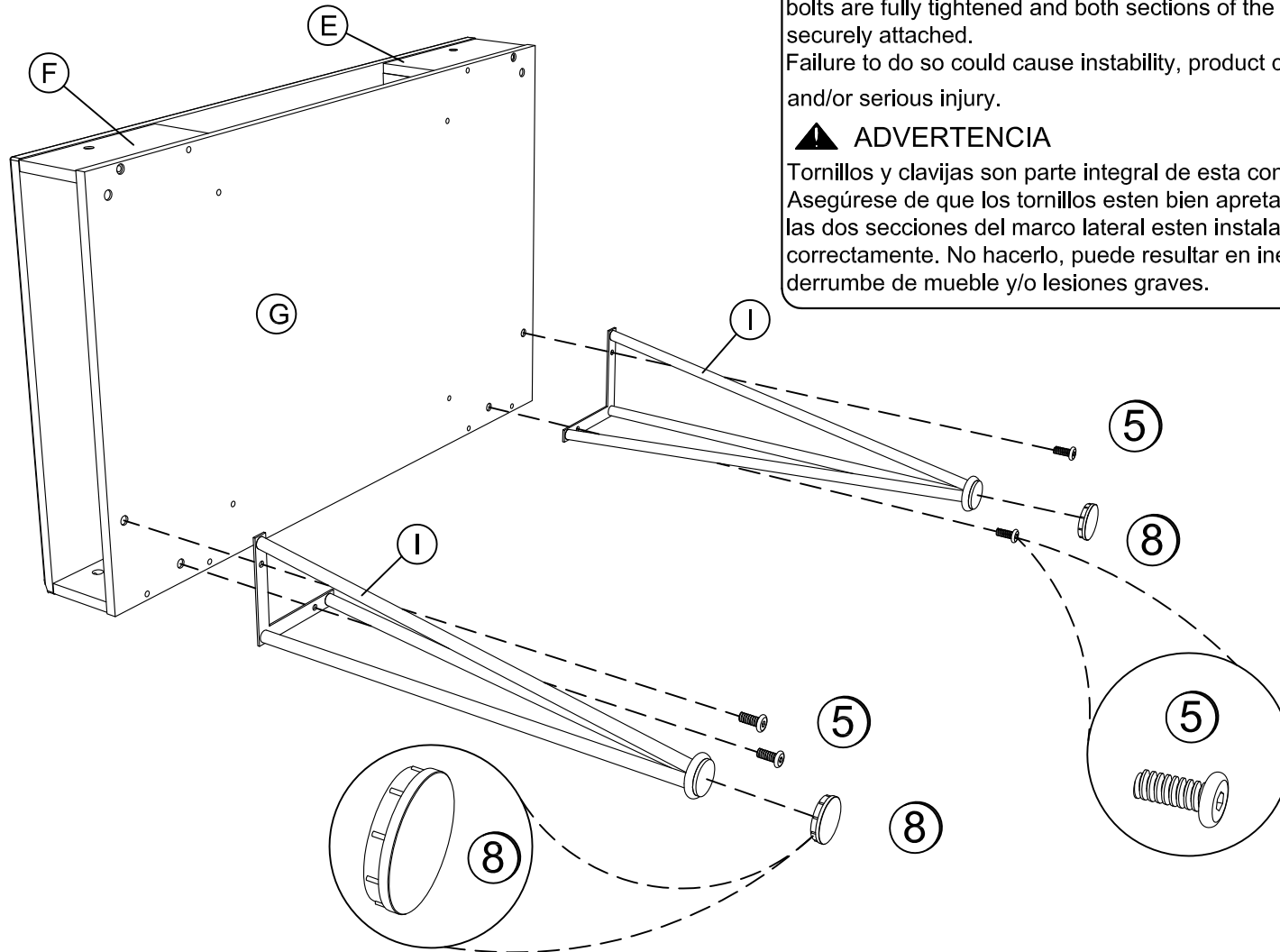

▲ WARNING
Bolts are integral part of this construction. Make sure that bolts are fully tightened and both sections of the legs are securely attached.
Failure to do so could cause instability, product collapse, and/or serious injury.

▲ ADVERTENCIA
Tornillos y clavijas son parte integral de esta construcción. Asegúrese de que los tornillos estén bien apretados y que las dos secciones del marco lateral estén instalados correctamente. No hacerlo, puede resultar en inestabilidad, derrumbe de mueble y/o lesiones graves.

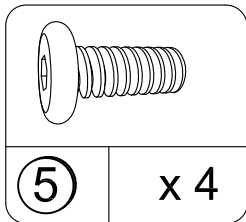
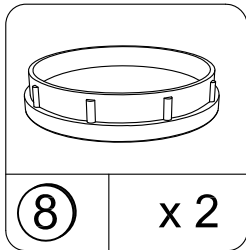
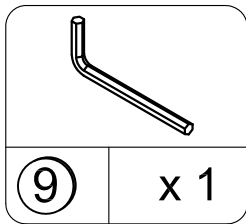

6

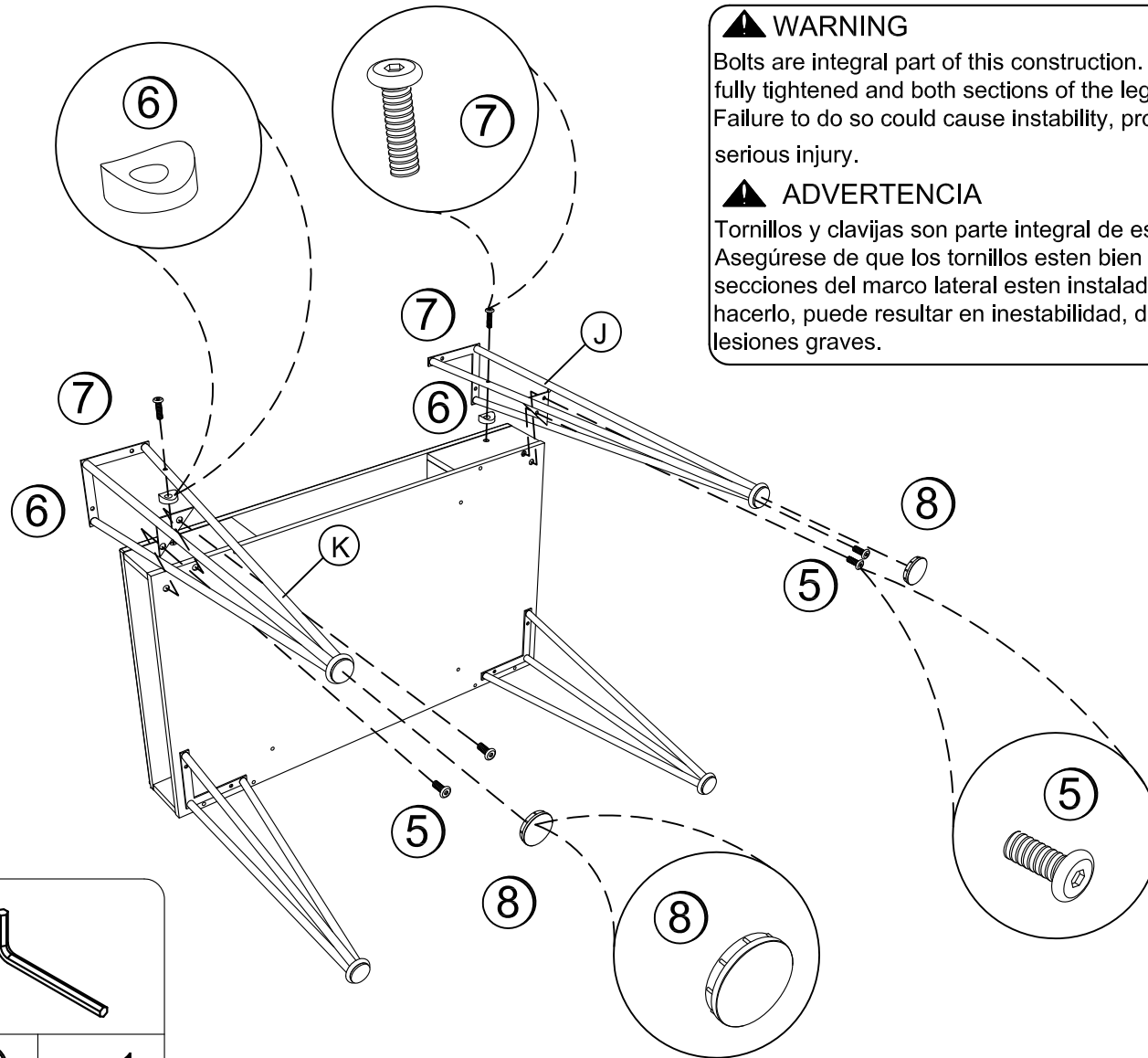
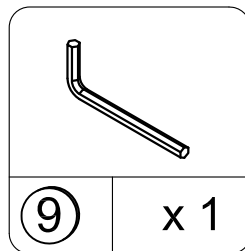
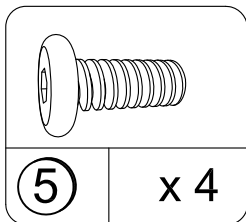
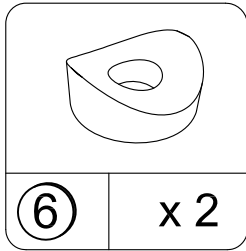
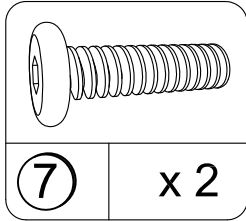
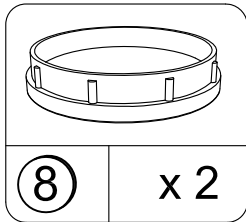

▲ WARNING

Bolts are integral part of this construction. Make sure that bolts are fully tightened and both sections of the legs are securely attached. Failure to do so could cause instability, product collapse, and/or serious injury.

▲ ADVERTENCIA

Tornillos y clavijas son parte integral de esta construcción. Asegúrese de que los tornillos estén bien apretados y que las dos secciones del marco lateral estén instalados correctamente. No hacerlo, puede resultar en inestabilidad, derrumbe de mueble y/o lesiones graves.

7

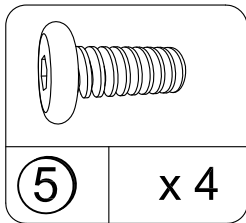
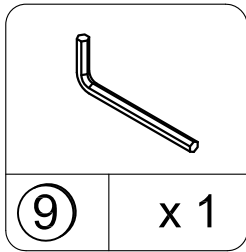
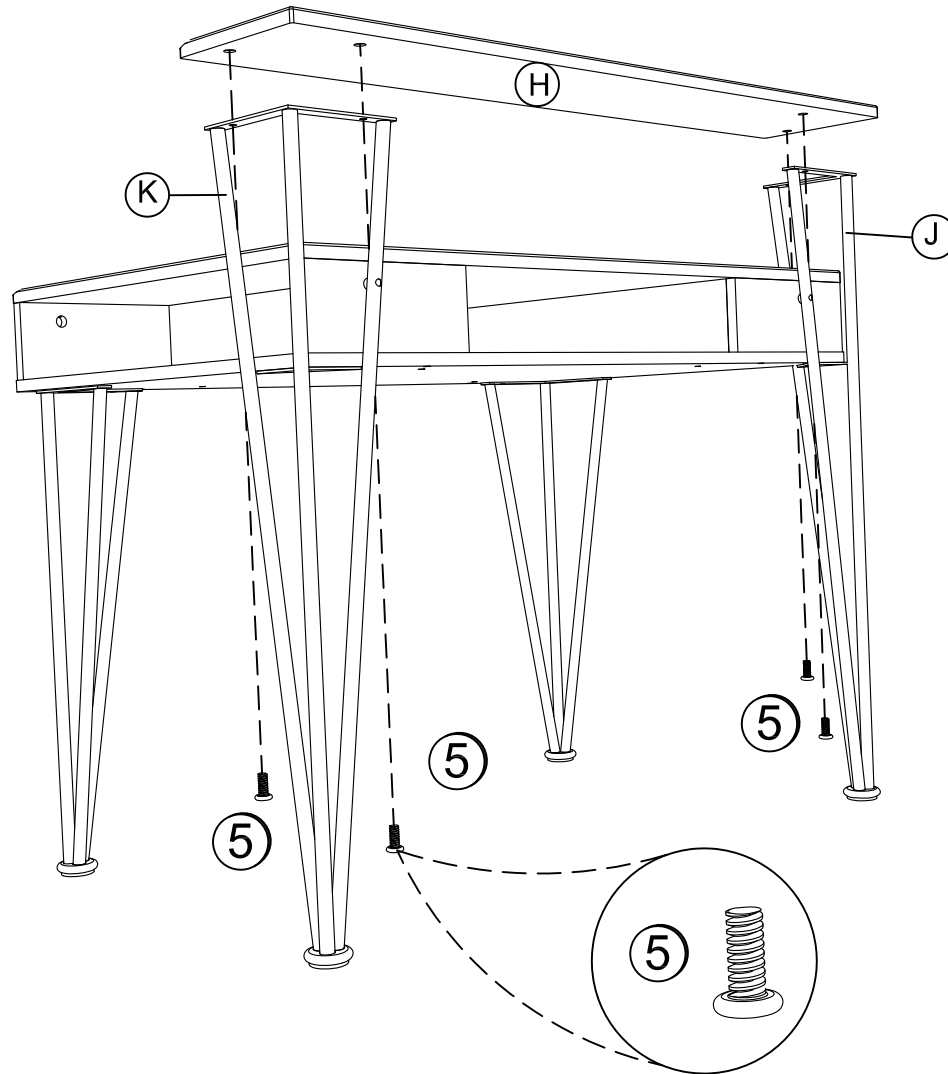

▲ WARNING
Bolts are integral part of this construction. Make sure that bolts are fully tightened and both sections of the legs are securely attached. Failure to do so could cause instability, product collapse, and/or serious injury.

▲ ADVERTENCIA
Tornillos y clavijas son parte integral de esta construcción. Asegúrese de que los tornillos estén bien apretados y que las dos secciones del marco lateral estén instalados correctamente. No hacerlo, puede resultar en inestabilidad, derrumbe de mueble y/o lesiones graves.

WEIGHT LIMITS:
LÍMITES DE PESO:

This unit has been designed to support the maximum loads shown.

Exceeding these load limits could cause sagging, instability, product collapse, and/or serious injury.

Esta unidad se ha diseñado para apoyar las cargas máximas mostradas.

Exceder estos límites de carga podría causar ceder, inestabilidad, derrumbamiento del producto, y lesión seria.

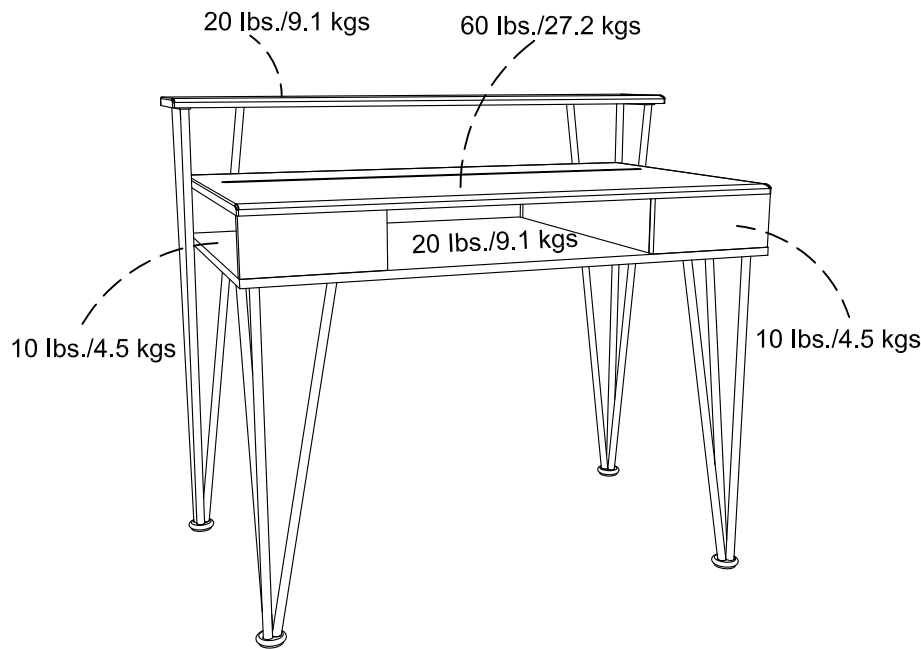

▲ WARNING

Please make sure that all objects are removed before moving the assembled unit.

The unit must be team lifted, not dragged or pushed.

Failure to do so could cause instability, product collapse, and/or serious injury.

▲ ADVERTENCIA

Por favor mueva el mueble cuidadosamente con la ayuda de otra persona. levante y mueva el mueble a su lugar. no lo arrastre o empuje, de lo contrario puede haber inestabilidad en el mueble y este puede colapsar u ocasionar graves lesiones.

Enjoy Your Furniture
DISFRUTE DE SU MUEBLE